

Istruzioni per l'uso

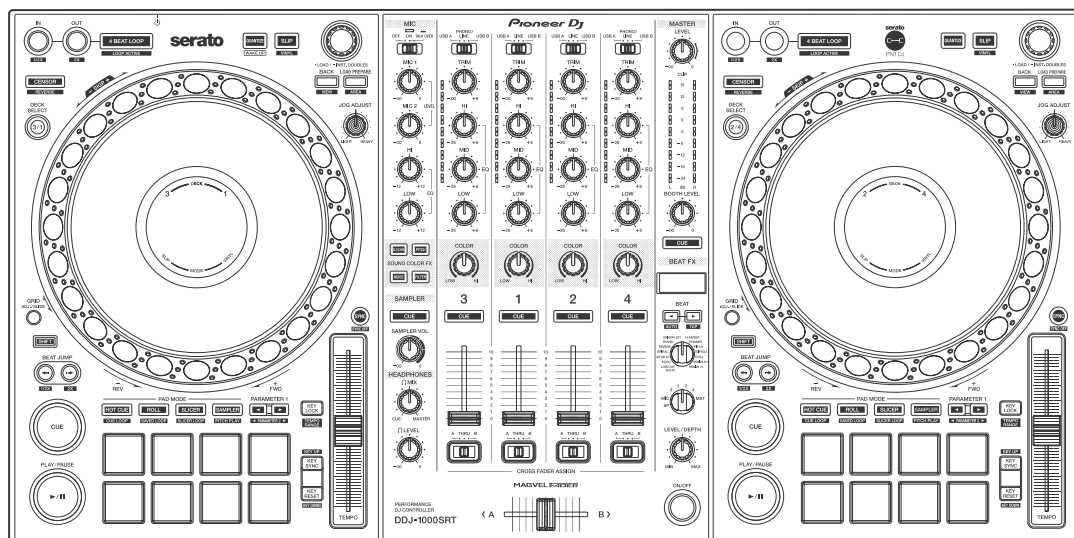

DJ Controller

DDJ-1000SRT

pioneerdj.com/support/
<http://serato.com/>

Per FAQ e altre informazioni di supporto per questo prodotto, visitare il sito sopra indicato.

Pioneer Dj

serato

Come leggere questo manuale

Vi ringraziamo per aver scelto questo prodotto Pioneer DJ.

- Assicurarsi di leggere questo manuale e “Istruzioni per l’uso (Guida di avvio veloce)” inclusi anch’essi con questo prodotto. Entrambi i documenti includono informazioni importanti da comprendere prima di usare l’unità. In particolare, leggere le IMPORTANTI ISTRUZIONI DI SICUREZZA.
- Nel presente manuale i nomi di pulsanti, manopole e terminali presenti sul prodotto e i nomi di pulsanti, menu ecc. nel software sul PC/Mac sono indicati tra parentesi quadre ([]). (ad es. **[Files]**, pulsante **[CUE]**)
- Tenere presente che le schermate e le specifiche del software, oltre all’aspetto esterno e alle specifiche dell’hardware, erano ancora in fase di sviluppo al momento della creazione di questo manuale e possono differire dalle specifiche finali.
- Tenere presente che le procedure di uso possono differire da quanto mostrato in questo manuale a seconda del sistema operativo, delle impostazioni del browser, ecc.
- Tenere presente che la lingua visualizzata sulle schermate del software descritto nel presente manuale potrebbe variare dalla lingua del sistema in uso.

Questo manuale fornisce brevi descrizioni dei nomi delle parti presenti sull’unità e dei collegamenti tra questa unità e le periferiche.

Per istruzioni dettagliate sull’uso del software Serato DJ Pro, consultare il manuale del software Serato DJ Pro.

- **È possibile scaricare il manuale software di Serato DJ Pro da Serato.com. Per dettagli su come trovare il manuale software di Serato DJ Pro, vedere: [Download del manuale del software Serato DJ Pro](#) (pagina 6)**

Indice

Come leggere questo manuale.....	2
Prima di iniziare.....	5
Contenuto della confezione	5
Acquisizione del manuale	6
Installazione del software	7
Nome delle varie parti e funzioni	15
Pannello superiore.....	15
Sezione browser	16
Sezione deck	18
Sezione display della manopola	25
Sezione mixer.....	27
Pannello posteriore.....	32
Pannello anteriore.....	35
Uso di base	36
Esempi di collegamento.....	37
Avvio del sistema.....	44
Uscita dal sistema.....	51
Uso avanzato	52
Utilizzo di 4 Beat Loop	52
Uso del loop manuale	53
Utilizzo dei Performance Pad	55
Uso di Pitch Play.....	66
Uso di Slip.....	68
Uso di Fader Start.....	73
Uso degli effetti	75
Utilizzo di BEAT FX	75
Tipi di BEAT FX	78

Utilizzo di SOUND COLOR FX	88
Uso di un microfono	90
Utilizzo degli ingressi esterni	91
Modifica delle impostazioni.....	93
Avvio della modalità utility.....	93
Le modalità di utility	94
Impostazione software di utilità.....	107
Impostazione Crossfader Curve	110
Ulteriori informazioni	111
Diagnostica	111
Display a cristalli liquidi.....	118
Flusso di segnale.....	119
Dati tecnici	120
Uso dell'unità come controller per altre applicazioni DJ	123
Informazioni su marchi e marchi registrati	130
Precauzioni sui copyright.....	131

Prima di iniziare

Contenuto della confezione

- Adattatore di CA
- Spina di alimentazione
- Cavo USB^{*1}
- Garanzia (per alcune regioni)^{*2}
- Istruzioni per l'uso (Guida di avvio veloce)
- Serato DJ Pro Expansion Pack Voucher^{*3}

^{*1} Con l'unità è accluso solo un cavo USB. Se si desidera utilizzarne due, utilizzare un cavo che supporta lo standard USB 2.0.

^{*2} Solo i prodotti in Europa.

– Le informazioni corrispondenti per l'America Settentrionale sono elencate nell'ultima pagina delle versioni inglese e francese delle "Istruzioni per l'uso (Guida di avvio veloce)."

^{*3} Tenere presente che Serato DJ Pro Expansion Pack Voucher non può essere rilasciato una seconda volta. Per attivare il pacchetto di espansione sarà necessario utilizzare il codice del voucher. Assicurarsi di conservarlo in un luogo sicuro.

Acquisizione del manuale

Download del manuale del software Serato DJ Pro

- 1 Visitare il sito Web Serato.
<http://serato.com/>
- 2 Fare clic su **[Serato DJ Pro]** dal menu **[Products]**.
- 3 Fare clic su **[Download]**.
- 4 Fare clic su **[Manuals and downloads]**.
- 5 Fare clic sul manuale del software Serato DJ Pro nella lingua desiderata.

Installazione del software

Prima di installare il software

Il software e il software del driver di Serato DJ Pro non sono inclusi con l'unità.

Accedere al sito Pioneer DJ e scaricare il software.

pioneerdj.com/support/

- L'utente è responsabile della predisposizione del proprio PC/Mac, i dispositivi network e altri elementi necessari per la connessione ad Internet.

Download del software driver

- 1 Lanciare un web browser del proprio PC/Mac e raggiungere il sito Pioneer DJ.
pioneerdj.com
 - Per selezionare la lingua, fare clic sull'icona della bandiera nella parte superiore destra della schermata.
- 2 Puntare il cursore su **[Supporto]**.
- 3 Fare clic su **[Aggiornamenti di software e firmware]**.
- 4 Fare clic su **[DDJ-1000SRT]** in **[CONSOLE PER DJ]**.
- 5 Fare clic su **[Drivers]**.
- 6 Fare clic su **[Link per il download]** e quindi salvare il file.

Informazioni sul software Serato DJ Pro

Serato DJ Pro è un'applicazione software per DJ Pro di Serato Limited. I DJ performance sono in grado di collegare l'unità al proprio PC/Mac con il software installato.

Ambiente operativo minimo richiesto

Sistemi operativi supportati	CPU e memoria richieste
Mac: macOS Mojave 10.14 / macOS High Sierra 10.13 / macOS Sierra 10.12 (ultimi aggiornamenti)	Processore Intel® Core™ i3, i5, i7 e i9 1,07 GHz o superiore
	4 GB o più di RAM
Windows: Windows® 10 / Windows® 8.1 / Windows® 7 (service pack più recente)	Processore Intel® i3, i5, i7 e i9 1,07 GHz o superiore
	4 GB o più di RAM

- Sistema operativo a 32 bit non supportato.

Altri	
Porta USB	Il collegamento del PC/Mac a questa unità richiede una porta USB 2.0.
Risoluzione del display	Risoluzione da 1280 × 720 o superiore
Collegamento Internet	È necessario una connessione internet per creare il proprio account utente su Serato.com e scaricare il software.

- Per le informazioni più recenti su requisiti di sistema, compatibilità e sistemi operativi supportati da Serato DJ Pro, vedere il sito indicato di seguito.

<https://serato.com/dj/pro/downloads>

- Assicurarsi di usare la versione più recente e la versione più recente di service pack per il proprio sistema operativo.
- Non si garantisce il funzionamento su tutti i PC/Mac, anche se soddisfano i requisiti di sistema richiesti.
- Con certe impostazioni di risparmio energetico del PC/Mac ecc., la capacità di elaborazione della CPU e del disco rigido potrebbe essere insufficiente. In particolare con i notebook, controllare che siano in grado di fornire prestazioni sufficienti e costanti (ad es. tenendoli collegati ad una presa di corrente) durante l'uso di Serato DJ Pro.
- L'utilizzo di internet richiede un contratto separato con un operatore che offra servizi internet ed il pagamento delle relative tariffe.

❖ Scaricare il software Serato DJ Pro

1 Visitare il sito Web Serato.

<http://serato.com/>

2 Fare clic su **[Serato DJ Pro]** in **[Products]**.

Viene visualizzata la pagina di download di Serato DJ Pro.

- La pagina di download è soggetta a modifiche.

3 Fare clic su **[DOWNLOAD v*.*]**.

4 Creare un account su Serato.com.

- Se si è già registrato un account, passare al punto 6.
- Se si è terminata la registrazione del proprio account, passare ai punti successivi.
 - Seguendo le istruzioni sullo schermo, digitare il proprio indirizzo e-mail e creare una nuova password, quindi scegliere la propria regione di residenza.
 - Se si controlla **[Go backstage with Serato]**, si riceverà una newsletter con le ultime informazioni sui prodotti Serato Limited.
 - Completata la registrazione del proprio account utente, si riceverà una mail. Verificare il contenuto della e-mail.

- Fare attenzione a non dimenticare l'indirizzo email e la password utilizzati al momento della registrazione. Saranno poi necessari per aggiornare il software.
- Le informazioni personali fornite durante la registrazione del proprio account potrebbero venire raccolte, elaborate e utilizzate sulla base della politica di privacy del sito web di Serato.

5 Fare clic sul collegamento contenuto nella e-mail ricevuta da Serato.com.

Quest'azione porta alla pagina di download di Serato DJ Pro.

6 Accedere.

Inserire l'indirizzo e-mail e la password precedentemente registrati per accedere a Serato.com.

7 Selezionare **[A laptop with a supported controller, mixer or interface]** sulla pagina download, e fare clic su **[DOWNLOAD SERATO DJ PRO]** per scaricare il software.

❖ Procedura di installazione (Mac)

Non collegare questa unità al proprio Mac se non a installazione terminata.

- Chiudere tutti i programmi in esecuzione sul proprio Mac.

1 Decomprimere il software del driver scaricato (DDJ1000SRTXXXdmg.zip).

2 Fare doppio clic su **[DDJ-1000SRT_M_X.X.X.dmg]**.

3 Fare doppio clic su **[DDJ-1000SRT_AudioDriver.pkg]**.

4 Seguire le istruzioni sullo schermo per l'installazione.

5 Decomprimere il file del software Serato DJ Pro scaricato.

- 6 Fare doppio clic sul file decompresso del software per avviare il programma di installazione.
- 7 Leggere attentamente i termini dell'accordo di licenza e, se li si accettano, fare clic su **[Accetta]**.

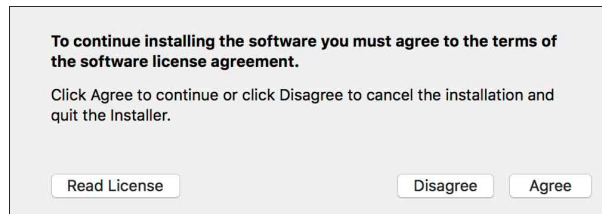

- Se non si accetta l'accordo di licenza d'uso, fare clic su **[Rifiuta]** per cancellare l'installazione.
- 8 Fare clic su **[Installa]**.
 - 9 Seguire le istruzioni sullo schermo per l'installazione.
 - 10 Fare clic su **[Chiudi]** per uscire dal programma di installazione.

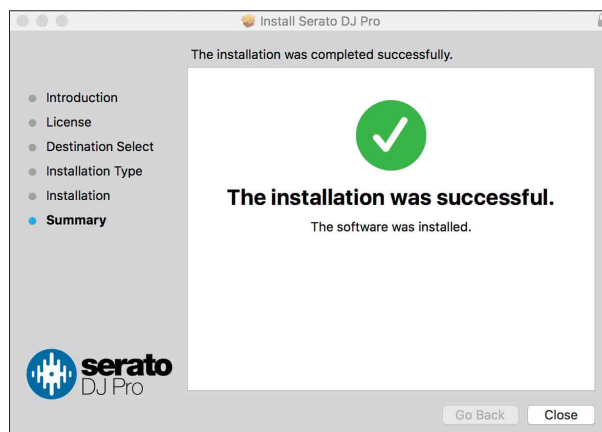

❖ Procedura di installazione (Windows)

Non collegare questa unità al proprio PC se non a installazione terminata.

- Prima dell'installazione sul proprio PC eseguire il log in come utente amministratore.

- Chiudere tutti i programmi in esecuzione.
- 1 Decomprimere il software del driver scaricato (DDJ1000SRTXXXexe.zip).
 - 2 Fare doppio clic su **[DDJ-1000SRT_X.XXX.exe]**.
 - 3 Seguire le istruzioni sullo schermo per l'installazione.
Se **[Protezione di Windows]** appare sullo schermo durante l'installazione, far clic su **[Installa il software del driver]** e continuare l'installazione.
Ad installazione finita, appare un messaggio di conferma.
Installato il driver, installare anche Serato DJ Pro.
 - 4 Decomprimere il file del software Serato DJ Pro scaricato.
 - 5 Fare doppio clic sul file decompresso del software per avviare il programma di installazione.
 - 6 Leggere attentamente i termini dell'accordo di licenza e, se li si accettano, scegliere **[I agree to the license terms and conditions]**, quindi fare clic su **[Install]**.
 - Se non si accetta l'accordo di licenza d'uso, fare clic su **[Close]** per cancellare l'installazione.

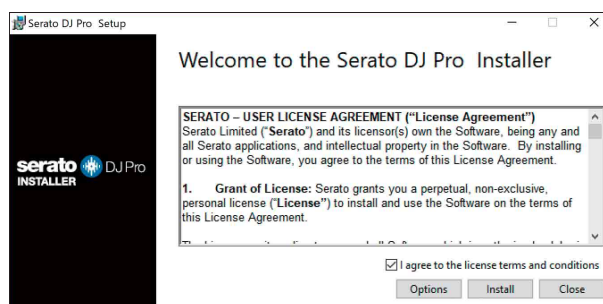

Un messaggio di installazione avvenuta appare quando questa è terminata.

- 7 Fare clic su **[Close]** per uscire dal programma di installazione di Serato DJ Pro.

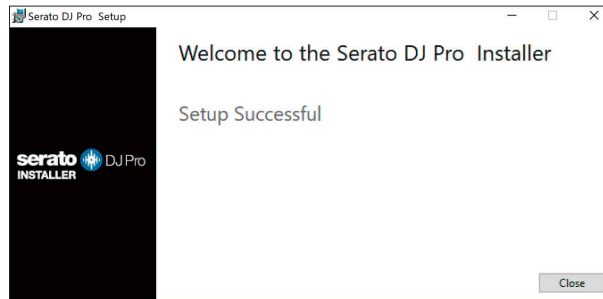

Installazione del driver su macOS Mojave 10.14 / macOS High Sierra 10.13

Un nuovo elemento di sicurezza è stato aggiunto al macOS Mojave 10.14 / macOS High Sierra 10.13.

Quando si installa il driver Pioneer DJ in queste versioni di macOS, è richiesta l'autenticazione del driver.

Se si sta installando per la prima volta il driver e si sta usando un macOS Mojave 10.14 / macOS High Sierra 10.13, è necessario seguire i seguenti punti. Se il driver è stato installato in macOS o OS X prima che sia stato aggiornato a macOS Mojave 10.14 / macOS High Sierra 10.13, non è necessario seguire questi punti.

- 1 Installare il software del driver Pioneer DJ su macOS Mojave 10.14 o macOS High Sierra 10.13.

Comparirà la seguente finestra di dialogo durante l'installazione del software driver.



2 Fare clic su **[Apri preferenze di sicurezza]**.

Compare la finestra di dialogo **[Sicurezza e Privacy]**.

3 Controllare che **[È stato bloccato il caricamento del software di sistema dello sviluppatore "Pioneer DJ Corporation".]** compare alla fine della schermata.

Questo messaggio sarà visualizzato per 30 minuti dopo aver avviato l'installazione del software driver.

Se non compare, reinstallare il software driver.

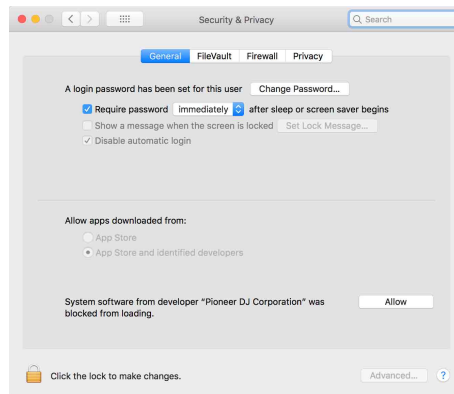

4 Cliccare su **[Consenti]** nella parte inferiore destra della schermata.

5 Se questa unità è connessa al Mac, scollegare il cavo USB e quindi ricollegarlo.

Nome delle varie parti e funzioni

Pannello superiore

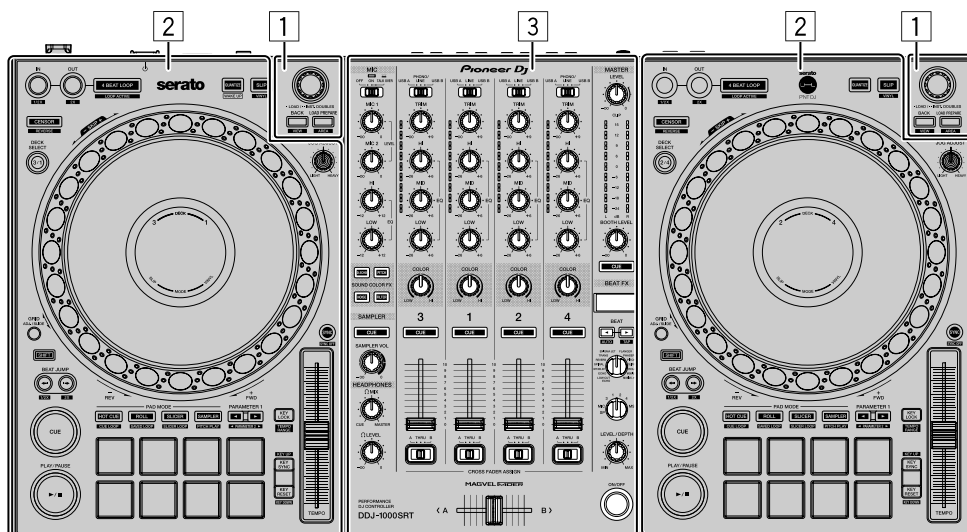

- 1** Sezione browser (pagina 16)
- 2** Sezione deck (pagina 18)
- 3** Sezione mixer (pagina 27)

Sezione browser

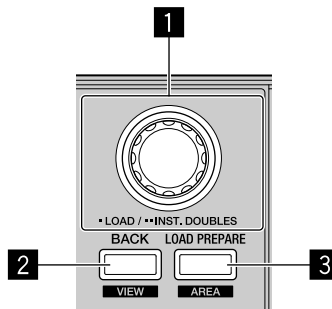

1 Manopola selettiva

Ruotare:

Sposta il cursore sopra o sotto nella library o nel pannello **[crates]**.

Premere:

Carica il brano selezionato su un deck.

Quando il cursore è nel pannello **[crates]**, il cursore viene spostato nella library.

Doppia pressione:

Carica il brano sul deck riprodotto dal deck non riprodotto.

Quando il brano viene caricato, la posizione di riproduzione non viene modificata.

2 Pulsante BACK

Premere:

Spostare il cursore tra la library e il pannello **[crates]** ogni volta che si preme il pulsante.

Se ci sono sotto crate dalla voce attualmente selezionata nel pannello **[crates]**, questi crate vengono aperti o chiusi.

Quando il cursore è nel pannello **[Files]**, il cursore si sposta a un livello superiore.

Quando il cursore è nel pannello **[Browse]**, il cursore si sposta alla categoria precedente.

Nome delle varie parti e funzioni

[SHIFT] + pressione:

Cambia il layout della schermata di Serato DJ Pro.

3 Pulsante LOAD PREPARE

Premere:

Carica un brano sul pannello **[Prepare]**.

[SHIFT] + pressione:

Modifica il pannello di Serato DJ Pro.

Nessun pannello → Pannello **[Files]** → Pannello **[Browse]** → Pannello **[Prepare]** → Pannello **[History]** → Nessun pannello

Sezione deck

Questa unità è utilizzata per controllare quattro deck. I pulsanti e i comandi di controllo dei deck 1 e 3 si trovano sulla sinistra del controller, quelli dei deck 2 e 4 sulla destra.

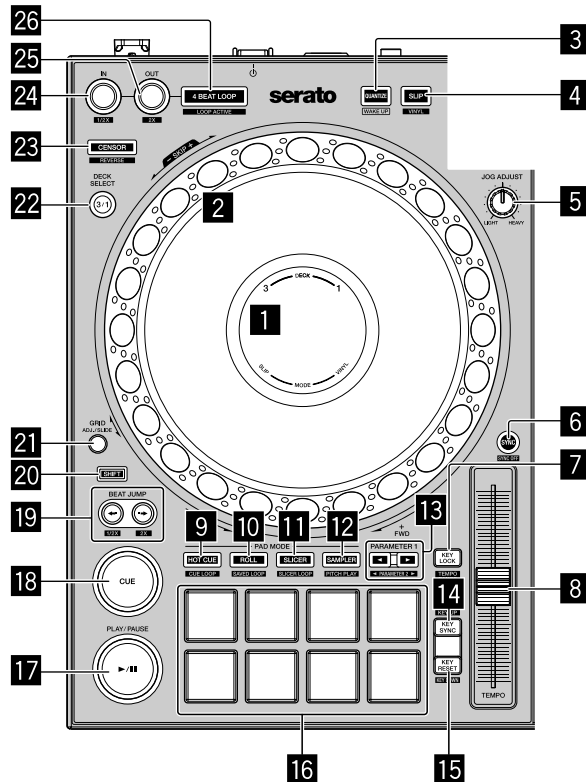

1 Sul display jog

➡ Per saperne di più: Sezione display della manopola (pagina 25)

2 Manopola

Ruotare la parte superiore:

“Scratch” quando la modalità VINYL è attiva.

Deforma il pitch o “Pitch Bend” (rallenta o accelera il brano) quando la modalità VINYL è spenta.

Girare la sezione esterna:

Deforma l’altezza o ‘Pitch Bend’ (rallenta o accelera il brano).

Nome delle varie parti e funzioni

[SHIFT] + ruotare la parte superiore:

La posizione di riproduzione salta in accordo con le battute. (modalità Skip)

- La modalità Skip non può essere utilizzata con i brani per i quali non è impostata nessuna griglia di battute. Per i dettagli sull'impostazione delle griglie di battute, leggere il manuale software Serato DJ Pro.
- Per utilizzare la modalità Skip, aprire il menu **[SETUP]** di Serato DJ Pro > **[SYNC PREFERENCES]** e selezionare **[Smart Sync]**.

3 Pulsante **QUANTIZE**

Premere:

Attiva/disattiva la funzione Quantize.

Premere (durante la modalità di standby):

Cancella la modalità di standby.

- Questa azione può essere utilizzata sul deck sinistro.

4 Pulsante **SLIP**

Premere:

Attiva/disattiva la modalità Slip.

➔ Per saperne di più: Uso di Slip (pagina 68)

[SHIFT] + pressione:

Attiva/disattiva la modalità VINYL.

5 Manopola **JOG ADJUST**

Regola il carico applicato quando la manopola viene ruotata.

Ruotare la manopola in senso orario per incrementare il carico oppure ruotare la manopola in senso antiorario per ridurre il carico.

6 Pulsante **SYNC**

Premere:

Sincronizza automaticamente il ritmo (BPM) e la griglia delle battute con un brano su uno degli altri deck.

Nome delle varie parti e funzioni

[SHIFT] + pressione:

Cancella la modalità di sincronizzazione.

7 Pulsante KEY LOCK

Premere:

Attiva/disattiva la funzione Key Lock.

Se la funzione Key Lock è attiva, la chiave non cambia anche se la velocità di riproduzione viene cambiata con il cursore **[TEMPO]**.

- Il suono viene processato digitalmente e perciò la sua qualità diminuisce.

[SHIFT] + pressione:

Cambia il range del cursore **[TEMPO]** ogni volta che si preme il pulsante mentre si tiene premuto il pulsante **[SHIFT]**.

Passare tra **[±8%]** → **[±16%]** → **[±50%]** → **[±8%]**.

Tenere premuto per almeno un secondo:

Riporta il tempo (BPM) del brano attualmente riprodotto al valore originale.

8 Cursore TEMPO

Regola la velocità di riproduzione del brano.

9 Pulsante modalità HOT CUE

Premere:

Imposta la modalità hot cue.

- ➡ Per saperne di più: Utilizzo degli hot cue (pagina 55)

[SHIFT] + pressione:

Imposta la modalità Cue Loop.

- ➡ Per saperne di più: Uso dei Cue Loop (pagina 62)

10 Pulsante modalità ROLL

Premere:

Imposta la modalità Roll.

Nome delle varie parti e funzioni

[SHIFT] + pressione:

Imposta la modalità Salva loop.

11 Pulsante modalità SLICER

Premere:

Imposta la modalità slicer.

[SHIFT] + pressione:

Imposta la modalità Slicer Loop.

- Per annullare la modalità Slicer e Slicer Loop, premere il pulsante modalità **[ROLL]**, **[SAMPLER]** o il pulsante modalità **[HOT CUE]**.

12 Pulsante modalità SAMPLER

Premere:

Imposta la modalità Sampler.

➡ Per saperne di più: Uso del Sampler (pagina 61)

[SHIFT] + pressione:

Imposta la modalità Pitch Play.

➡ Per saperne di più: Uso di Pitch Play (pagina 66)

13 Pulsanti PARAMETER◀, ▶

Imposta il parametro per Loop Roll, Slicer, Sampler e altre funzioni.

➡ Per saperne di più: Utilizzo dei Performance Pad (pagina 55)

14 Pulsante KEY SYNC

Premere:

Cambia il tasto per abbinarlo a uno degli altri deck.

[SHIFT] + pressione:

Attiva il tasto.

15 Pulsante KEY RESET

Premere:

Quando questo pulsante viene premuto durante Key Sync, il tasto ritorna al tasto originale.

Nome delle varie parti e funzioni

I pulsanti **[KEY SYNC]** e **[KEY RESET]** sono utilizzati per la funzione Pitch 'n Time. Per utilizzare questa funzione, sarà necessario attivare il Pitch 'n Time. Il tasto del brano attualmente in riproduzione del deck selezionato ritorna al tasto originale.

[SHIFT] + pressione:
Spegne il tasto.

16 Performance Pads

È possibile utilizzare i Performance Pad per attivare le diverse funzioni.
➔ Per saperne di più: Utilizzo dei Performance Pad (pagina 55)

17 Pulsante PLAY/PAUSE ►/II

Premere:
Consente la riproduzione/messa in pausa di un brano.

[SHIFT] + pressione:
Ritorna al cue point provvisorio e inizia la riproduzione. (Stutter)

18 Pulsante CUE

Premere:
Imposta, riproduce e richiama un cue point provvisorio.

- Premere questo pulsante quando il brano viene messo in pausa per impostare il cue point temporaneo.
- Premere questo pulsante quando il brano è in riproduzione per ritornare al cue point provvisorio e mettere in pausa. (Back Cue)
- Tenere premuto questo tasto dopo che il brano sarà tornato al punto di cue provvisorio e la riproduzione continuerà finché il tasto non verrà rilasciato. (Cue Sampler)
- Quando si preme il pulsante **[PLAY/PAUSE ►/II]** durante il Cue Sampler, la riproduzione continuerà da tale punto.

[SHIFT] + pressione:
Carica il brano precedente dall'elenco dei brani. (Brano precedente)

- La posizione di riproduzione ritorna all'inizio del brano.

Nome delle varie parti e funzioni

19 Pulsanti **BEAT JUMP** ← (1/2X), **BEAT JUMP** → (2X)

Premere:

Cambia la posizione di riproduzione con le battute impostate.

[SHIFT] + [BEAT JUMP ← (1/2X)]:

Dimezza la battuta per cambiare la posizione di riproduzione.

[SHIFT] + [BEAT JUMP → (2X)]:

Raddoppia la battuta per cambiare la posizione di riproduzione.

20 Pulsante **SHIFT**

Premere un altro pulsante mentre si tiene premuto il pulsante **[SHIFT]** per usare una funzione differente assegnata al pulsante.

21 Pulsante **GRID**

Ruotare la parte superiore della manopola tenendo premuto il pulsante **[GRID]** per regolare l'intervallo delle griglie di battuta.

Ruotare la sezione esterna della manopola tenendo premuto il pulsante **[GRID]** per far scorrere la griglia delle battute a destra o a sinistra.

22 Pulsante **DECK SELECT**

Premere:

Attiva il deck da usare.

23 Pulsante **CENSOR**

Premere:

Tenere premuto il pulsante per riprodurre il brano nella direzione inversa. La riproduzione normale riprende quando viene rilasciato il pulsante.

- Anche durante la riproduzione nella direzione inversa, la riproduzione normale continua in sottofondo. Quando il pulsante viene rilasciato, la riproduzione riprende dal punto raggiunto in sottofondo.

Nome delle varie parti e funzioni

[SHIFT] + pressione:

Riproduce il brano nella direzione inversa. Quando si premono di nuovo i pulsanti **[SHIFT]** e **[CENSOR]**, la riproduzione inversa viene annullata e riprende la riproduzione normale.

24 Pulsante LOOP IN

Premere:

Imposta un punto di Loop In.

Premere questo pulsante durante la riproduzione del loop per regolare precisamente il loop nel punto utilizzando la manopola.

[SHIFT] + pressione:

Dimezza la durata di riproduzione del loop.

25 Pulsante LOOP OUT

Premere:

Imposta un punto di Loop Out e inizia la riproduzione del loop.

Premere questo pulsante durante la riproduzione del loop per regolare precisamente il punto Loop Out utilizzando la manopola.

[SHIFT] + pressione:

Raddoppia la durata di riproduzione del loop.

26 Pulsante 4 BEAT LOOP

Premere:

Durante la normale riproduzione, viene impostato il beat loop automatico di 4 battute e inizia la riproduzione del loop.

Durante la riproduzione del loop, la riproduzione del loop viene annullata.

[SHIFT] + pressione:

Cambia lo stato del loop da attivo a non attivo. (Loop attivo)

- Anche quando il loop è impostato in attivo, la riproduzione del loop non parte se la posizione di riproduzione non è nel loop.
- Quando la posizione di riproduzione raggiunge il loop attivo, parte la riproduzione del loop.
- Durante la riproduzione del loop, la riproduzione del loop viene annullata.

Sezione display della manopola

Quando un brano viene caricato, le seguenti informazioni sono mostrate sul display della manopola.

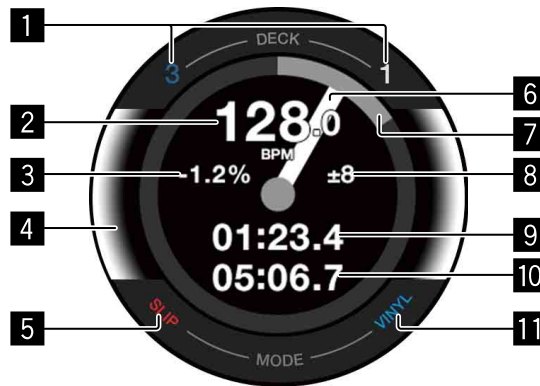

1 Indicatori numero deck

Si illumina il numero di deck attualmente utilizzati.

2 BPM

Mostra i BPM correnti.

3 Velocità di riproduzione

Il valore cambia in base alla posizione del cursore [TEMPO].

4 Deck selezionato

Indica il deck selezionato dal colore di sfondo.

- Bianco: viene selezionato il Deck 1 o 2.
- Blu: viene selezionato il Deck 3 o 4.

5 Spia SLIP

Indica lo stato della modalità Slip.

- Accesa: la modalità Slip è accesa.
- Spenta: la modalità Slip è spenta.

Nome delle varie parti e funzioni

6 Stato di funzionamento

Mostra la posizione di riproduzione corrente.

Ruota durante la riproduzione e si ferma quando in pausa.

Quando la posizione di riproduzione raggiunge il punto Hot Cue, impostato lo stato di funzionamento cambia per adattarsi al colore Hot Cue.

Quando la posizione di riproduzione si avvicina al punto Hot Cue, l'area del display a colori si ingrandisce.

7 Posizione di riproduzione

Indica la posizione di riproduzione corrente con la lunghezza del brano come unico lap.

8 Riproduzione dell'intervallo di regolazione della velocità

Mostra l'intervallo al quale la velocità di regolazione può essere regolata.

9 Tempo trascorso

Mostra il tempo trascorso.

10 Tempo rimanente

Mostra il tempo rimanente.

11 Spia VINYL

Indica lo stato della modalità VINYL.

- Accesa: la modalità VINYL è accesa.
- Spenta: la modalità VINYL è spenta.

Sezione mixer

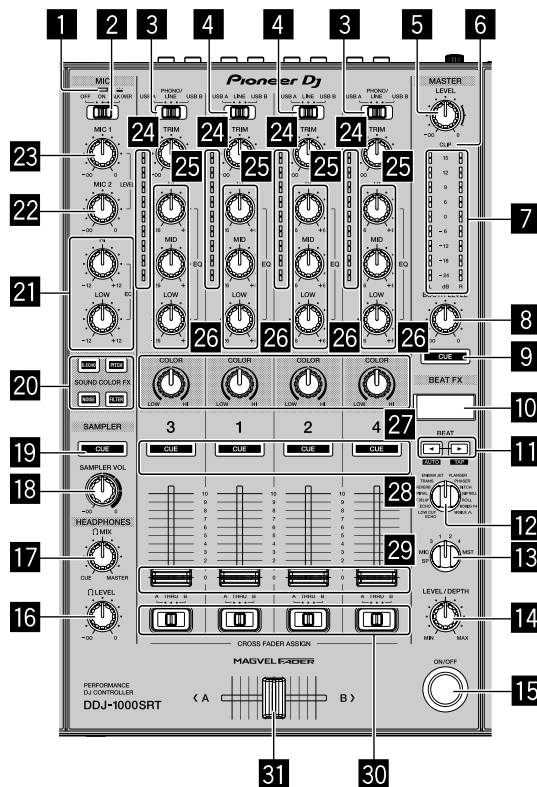

1 Indicatore MIC (microfono)

➡ Per saperne di più: Uso di un microfono (pagina 90)

2 Interruttore MIC OFF, ON, TALK OVER

Accende/spegne il microfono.

➡ Per saperne di più: Uso di un microfono (pagina 90)

3 Interruttori USB A, PHONO/LINE, USB B

Seleziona la sorgente di ingresso di ciascun canale dai dispositivi collegati a questa unità.

- **[USB A]:** da scegliere per utilizzare un brano caricato sul deck.
- **[PHONO/LINE]:** da scegliere per utilizzare un dispositivo di uscita livello fono (per testina MM) come giradischi collegato ai terminali di ingresso **[LINE/PHONO]**.

➡ Per saperne di più: Utilizzo degli ingressi esterni (pagina 91)

Nome delle varie parti e funzioni

- **[USB B]**: da scegliere per utilizzare un brano caricato sul deck.

4 Interruttori **USB A, LINE, USB B**

Sceglie la sorgente di ingresso di ciascun canale dai componenti collegati a questa unità.

- **[USB A]**: da scegliere per utilizzare un brano caricato sul deck.
- **[LINE]**: da scegliere per usare un dispositivo con uscita a livello di linea (lettore DJ, ecc.) collegato ai terminali di ingresso **[LINE]**.
 - ➡ Per saperne di più: Utilizzo degli ingressi esterni (pagina 91)
- **[USB B]**: da scegliere per utilizzare un brano caricato sul deck.

5 Controllo **MASTER LEVEL**

Regola il volume del suono di uscita master.

6 Indicatore **CLIP**

Lampeggia quando il livello di uscita è troppo alto.

- Lampeggio lento: si verifica prima che inizi la distorsione del suono.
- Lampeggio veloce: il suono è distorto.

7 Indicatore **Livello master**

Indica il volume del suono di uscita master.

8 Controllo **BOOTH LEVEL**

Regola il volume del suono del terminale di uscita **[BOOTH]**.

9 Pulsante **MASTER CUE**

Riproduce il suono master con le cuffie.

10 Display **BEAT FX**

Mostra il nome dell'effetto, BPM, il parametro di effetto, ecc.

11 Pulsanti **BEAT** ◀, ▶

Premere:

Aumenta o diminuisce la sincronizzazione dell'effetto.

Nome delle varie parti e funzioni

[SHIFT] + [BEAT ◀]:

Si imposta per inserire automaticamente i BPM misurandoli dal segnale del suono inserito.

[SHIFT] + [BEAT ▶]:

Si imposta per inserire manualmente i BPM.

12 Controllo BEAT FX SELECT

Cambia il tipo di effetto di Beat FX.

13 Controllo BEAT FX CH SELECT

Cambia il canale al quale si desidera aggiungere Beat FX.

14 Controllo BEAT FX LEVEL/DEPTH

Regola il parametro di Beat FX.

15 Pulsante BEAT FX ON/OFF

Premere:

Attiva/disattiva Beat FX.

16 Controllo HEADPHONES LEVEL

Regola il volume del suono delle cuffie.

17 Controllo HEADPHONES MIX

Regola il bilanciamento del livello di suono del monitor tra il canale master e il canale per il quale il pulsante **[CUE]** delle cuffie viene premuto.

18 Controllo SAMPLER VOL

Regola il volume del suono sampler.

19 Pulsante SAMPLER CUE

Emette il suono sampler dalle cuffie.

- Prima di usare questo pulsante, impostare **[Sampler Player Output Select]** in **[A]** su Serato DJ Pro.

20 Pulsanti SOUND COLOR FX SELECT

Attiva/disattiva Sound Color FX.

➡ Per saperne di più: Utilizzo di SOUND COLOR FX (pagina 88)

Nome delle varie parti e funzioni

21 Controlli MIC EQ (HI, LOW)

Regola la qualità del suono dei canali **[MIC 1]** e **[MIC 2]**.

22 Controllo MIC2 LEVEL

Regola il volume del suono del canale **[MIC 2]**.

23 Controllo MIC1 LEVEL

Regola il volume del suono del canale **[MIC 1]**.

24 Indicatori del livello del canale

Indica il volume del rispettivo suono di canale prima di passare attraverso i fader canali.

25 Controlli TRIM

Regola il volume del suono di ciascun canale.

26 Controlli EQ (HI, MI, LOW)

Aumenta e riduce la frequenza pertinente per il canale selezionato.

27 Controlli COLOR

Cambia il parametro del Sound Color FX per ciascun canale.

28 Pulsanti CUE delle cuffie

Premere:

Riproduce il suono del canale pertinente attraverso le cuffie.

[SHIFT] + pressione:

Tenere premuto il pulsante **[SHIFT]** e toccare il pulsante per impostare il tempo del deck rispetto al ritmo del tocco dell'utente. (Funzione Tap)

29 Fader canali

Regola il volume del suono di ciascun canale.

30 Interruttori CROSSFADER ASSIGN

Assegna l'uscita del canale al crossfader.

[A]: assegna l'uscita a **[A]** (sinistra) del crossfader.

[B]: assegna l'uscita a **[B]** (destra) del crossfader.

Nome delle varie parti e funzioni

[THRU]: da selezionare quando non si desidera utilizzare il crossfader. (I segnali non passano attraverso il crossfader).

31 Crossfader

Viene emesso l'audio assegnato all'interruttore crossfader.

Non rimuovere forzatamente le manopole del fader di canale e del crossfader. Queste manopole sono dure da rimuovere e potrebbero rompersi se estratte con forza.

Pannello posteriore

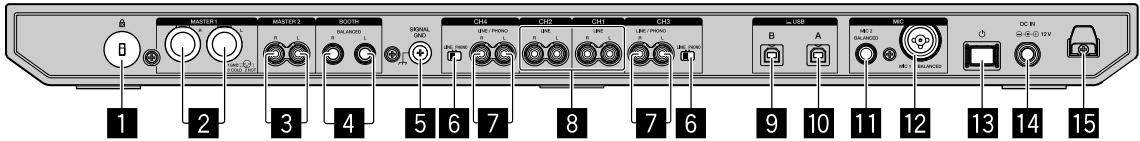

1 Slot di sicurezza Kensington

Per sicurezza, collega un blocco cavo.

2 Terminali di uscita MASTER 1

Collega un diffusore autoalimentato, un amplificatore di potenza, ecc.

- Compatibili con uscite bilanciate con connettore di tipo XLR. Assicurarsi di utilizzare questi terminali come uscite bilanciate.
- **Assicurarsi di non inserire accidentalmente il cavo di alimentazione di un'altra unità o dispositivo in uno di questi terminali.**
- **Non collegare i dispositivi in grado di fornire alimentazione phantom a questi terminali.**

3 Terminali di uscita MASTER 2

Collega un diffusore autoalimentato, un amplificatore di potenza, ecc.

- Compatibili con uscite non bilanciate di tipo a spinotto a spillo RCA.

4 Terminali di uscita BOOTH

Uscite per un monitor booth.

- Compatibile con le uscite bilanciate con tipo di connettore TRS. Assicurarsi di utilizzare queste uscite bilanciate.
- Emette l'audio del canale master dai terminali di uscita **[BOOTH]**, indipendentemente dal volume dell'audio del canale master. Il volume può essere regolato utilizzando la manopola **[BOOTH LEVEL]**.

5 Terminale SIGNAL GND

Collega il cavo di messa a terra di un giradischi per ridurre il rumore che si verifica quando un giradischi viene collegato.

6 Interruttore LINE/PHONO

Seleziona la sorgente di ingresso per ciascun canale dai dispositivi collegati all'unità.

- **[LINE]**: usata quando un dispositivo con uscita a livello di linea (lettore DJ, ecc.) è collegato ai terminali di ingresso **[LINE/PHONO]**.
- **[PHONO]**: usato quando un dispositivo di uscita livello fono (per testine MM) (giradischi, ecc.) è collegato ai terminali di ingresso **[LINE/PHONO]**.

7 Terminali di ingresso LINE/PHONO

Collega un dispositivo di uscita livello fono (per testine MM) (giradischi, ecc.) o un dispositivo di uscita livello linea (lettore DJ, ecc.). È possibile cambiare la sorgente d'ingresso a seconda del dispositivo collegato utilizzando l'interruttore **[LINE/PHONO]** sul pannello posteriore dell'unità.

- Impostare per prima cosa l'interruttore **[USB A, PHONO/LINE, USB B]** sulla parte superiore dell'unità a **[PHONO/LINE]**.

8 Terminali di ingresso LINE

Collega un lettore DJ o un altro dispositivo del livello di linea.

- Impostare per prima cosa l'interruttore **[USB A, LINE, USB B]** sulla parte superiore dell'unità a **[LINE]**.

9 Porta USB (USB B)

Consente il collegamento di un PC/Mac.

- Collegare questa unità direttamente al PC/Mac utilizzando il cavo USB fornito o uno che supporta la USB 2.0.
- Un hub USB non può essere utilizzato.

10 Porta USB (USB A)

Consente il collegamento di un PC/Mac.

- Collegare questa unità direttamente al PC/Mac utilizzando il cavo USB fornito o uno che supporta la USB 2.0.
- Un hub USB non può essere utilizzato.

11 Terminale di ingresso MIC2

Collega un microfono.

- È possibile utilizzare solo spinotti fono mini stereo (Ø 6,3 mm).

Nome delle varie parti e funzioni

12 Terminale di ingresso MIC1

Collega un microfono.

- È possibile utilizzare un connettore XLR o uno spinotto fono (Ø 6,3 mm).

13 Interruttore

Accende l'alimentazione o mette in standby l'unità.

14 Terminale DC IN

Collega una presa di corrente utilizzando l'adattatore CA fornito (utilizzando il cavo di corrente fornito).

- Collegare l'adattatore CA dopo aver effettuato tutti i collegamenti.
- Utilizzare l'adattatore CA fornito.

15 Gancio del cavo

Gancio per il cavo di corrente dell'adattatore CA.

- Se l'adattatore CA viene scollegato durante la riproduzione, l'audio sarà interrotto.

Pannello anteriore

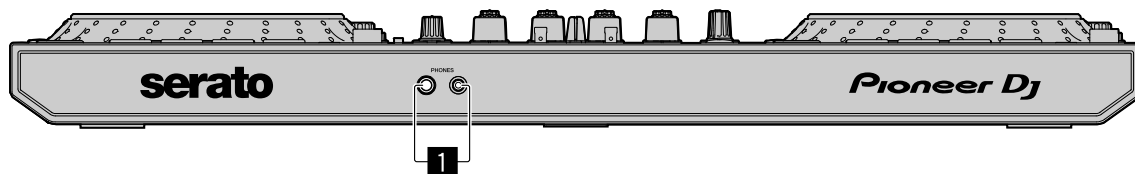

1 Terminali di uscita PHONES

Collega le cuffie.

È possibile utilizzare gli spinotti stereo (ø 6,3 mm) e spinotti fono mini (ø 3,5 mm).

Uso di base

- Collegare il cavo di alimentazione ad una presa di corrente dopo che tutti i collegamenti sono stati completati.
Spegnere l'unità e scollegare il cavo di alimentazione dalla presa di corrente prima di scollegare i vari componenti o modificare i collegamenti.
Fare riferimento alle istruzioni per l'uso per ciascun componente che si desidera collegare.
- Assicurarsi di utilizzare il cavo di alimentazione e l'adattatore di CA acclusi.
- Assicurarsi di utilizzare il cavo USB o uno che supporta un USB 2.0.
- Non utilizzare un hub USB.

Esempi di collegamento

Collegamento dei terminali di ingresso

Pannello posteriore

- (1) Giradischi*¹, (2) Lettore multiplayer*², (3) Lettore multiplayer,
 (4) Dispositivo audio portatile, (5) Adattatore di CA (accluso),
 (6) Cavo di alimentazione (accluso), (7) Presa di corrente,
 (8) Dispositivo audio portatile, (9) Lettore multiplayer, (10) Giradischi*¹,
 (11) Lettore multiplayer*², (12) PC/Mac, (13) Microfono

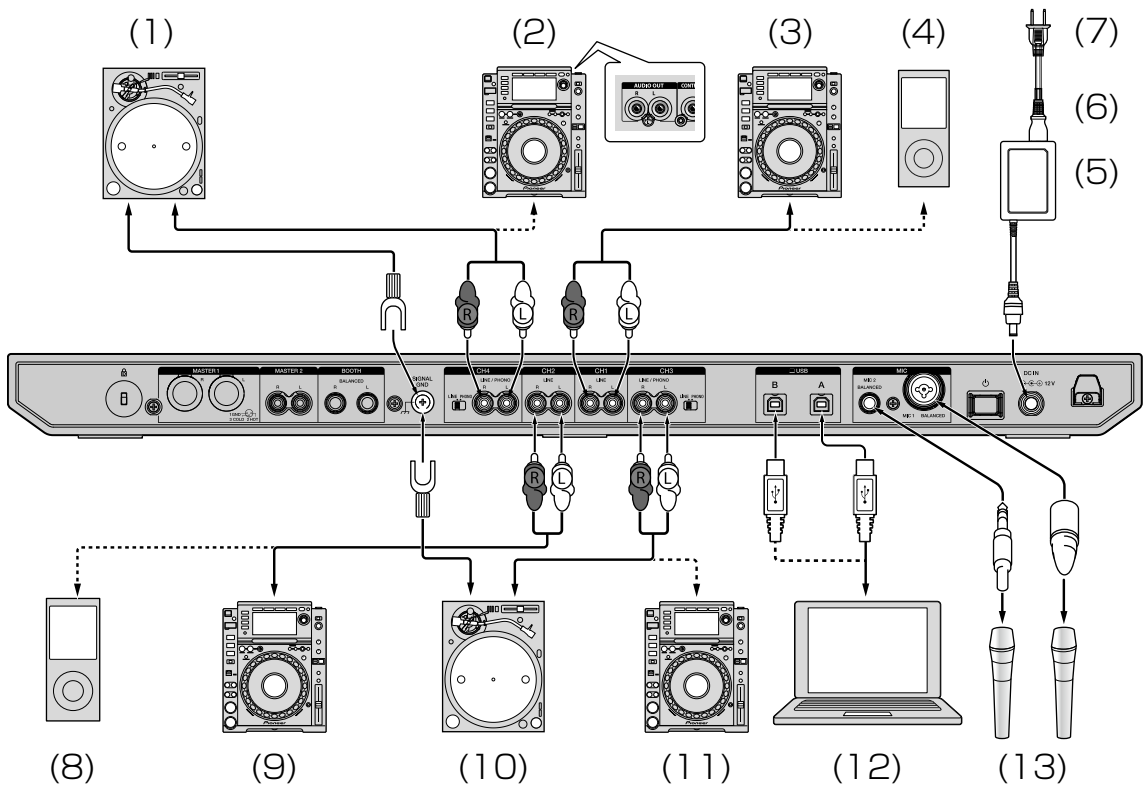

*¹ Quando si collega un giradischi, impostare l'interruttore **[LINE/PHONO]** accanto ai terminali a **[PHONO]**.

*² Quando si collega un lettore multiplayer, impostare l'interruttore **[LINE/PHONO]** accanto ai terminali su **[LINE]**.

Gancio del cavo

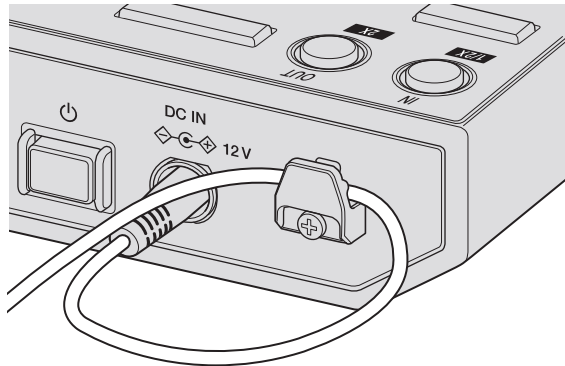

Agganciare il cavo di alimentazione dell'adattatore CA al gancio del cavo.

Stringere il cavo di alimentazione dell'adattatore CA in posizione agganciandolo al gancio del cavo. Questo evita che il cavo di alimentazione venga accidentalmente tirato e che la spina sia scollegata dal terminale.

- Non piegare la base del cavo di alimentazione CA quando si stringe. Se usato continuamente in queste condizioni, il cavo di alimentazione potrebbe danneggiarsi, causando problemi di contatto.
- Il suono sarà interrotto se l'adattatore CA viene scollegato durante la riproduzione.

Collegamento dei terminali di uscita

Pannello posteriore

- (1) Dispositivi, amplificatore, diffusori autoalimentati, ecc.
- (2) Amplificatore di potenza, diffusori autoalimentati, ecc.
- (3) Amplificatore di potenza (per entrambi i monitor), diffusori autoalimentati, ecc.

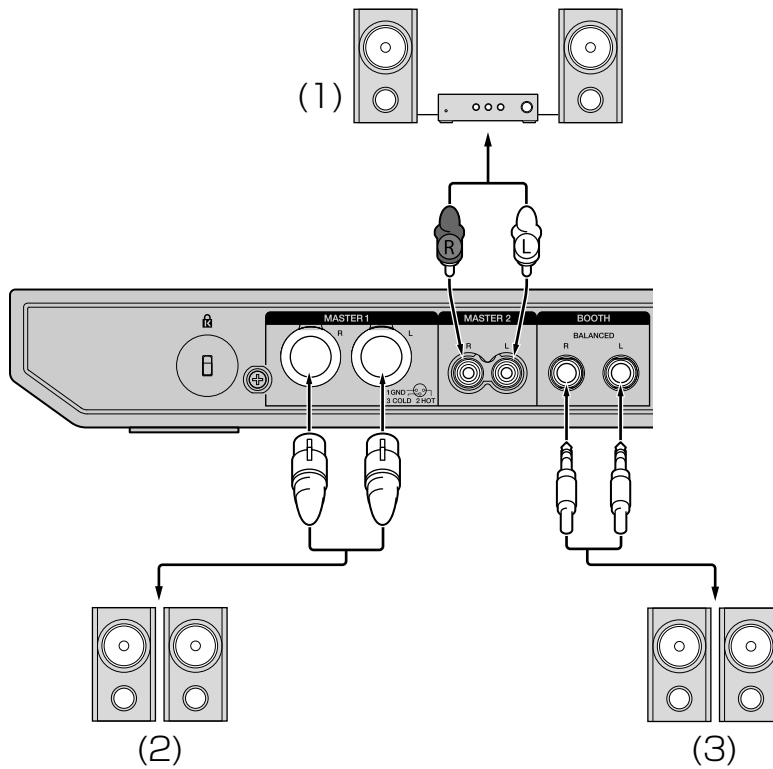

Pannello anteriore

(1) Cuffie

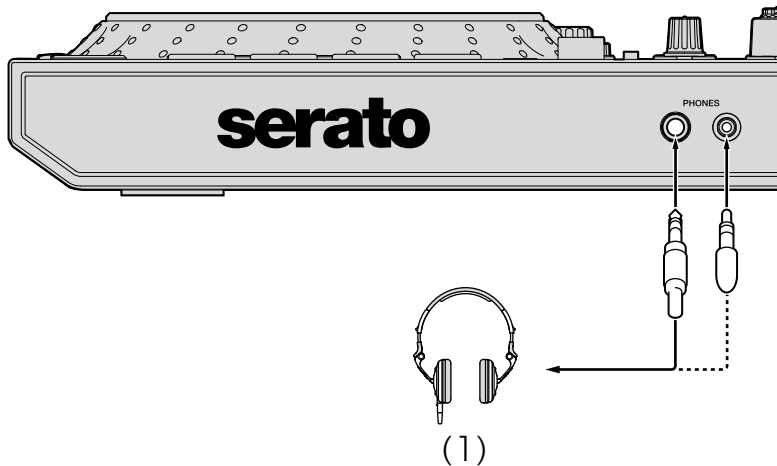

- 1 Assicurarsi di utilizzare terminali di uscita **[MASTER 1]** per un'uscita bilanciata.
Se questi terminali sono collegati ad un'entrata non bilanciata (come un RCA) utilizzando un cavo convertitore da XLR a RCA (o un adattatore convertitore) ecc., la qualità del suono diminuisce e si possono verificare dei disturbi.
Per connettersi a un'uscita non bilanciata (come RCA), utilizzare i terminali di uscita **[MASTER 2]**.
- 2 Fare attenzione a non collegare accidentalmente il cavo di alimentazione di un'altra unità in un terminale di uscita **[MASTER 1]**.
Non collegare componenti in grado di fornire alimentazione phantom ai terminali di uscita **[MASTER 1]**.
- 3 Assicurarsi di utilizzare terminali di uscita **[BOOTH]** per un'uscita bilanciata.
Se questi terminali sono collegati ad un'entrata non bilanciata (come un terminale RCA o TS) utilizzando un cavo convertitore da TRS a RCA (o un adattatore convertitore), cavo TS, ecc., la qualità del suono potrebbe diminuire e si potrebbero verificare dei disturbi.

Collegamento

- 1 Collegare le cuffie a uno dei terminali di uscita **[PHONES]**.

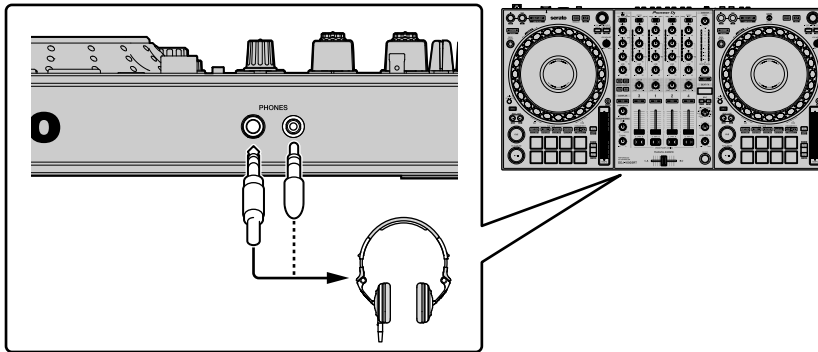

- 2 Collegare diffusori autoalimentati, amplificatori di potenza e altri componenti ai terminali di uscita **[MASTER 1]** o **[MASTER 2]**.

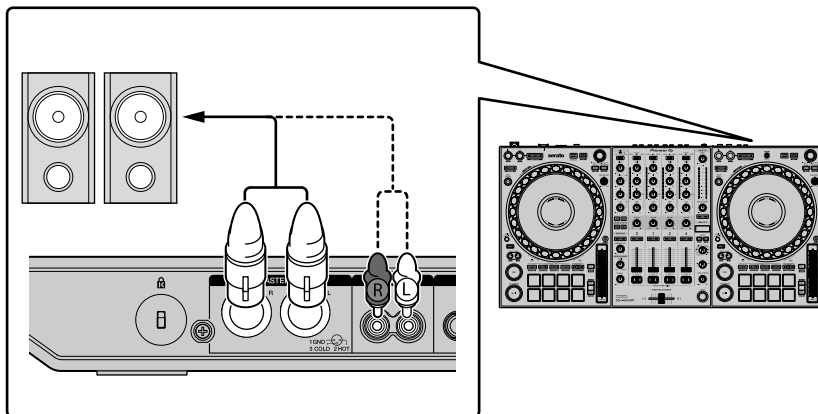

- Per produrre il suono dai terminali di uscita **[BOOTH]** collegare i diffusori o altri componenti ai terminali di uscita **[BOOTH]**.

3 Collegare l'unità al PC/Mac tramite un cavo USB.

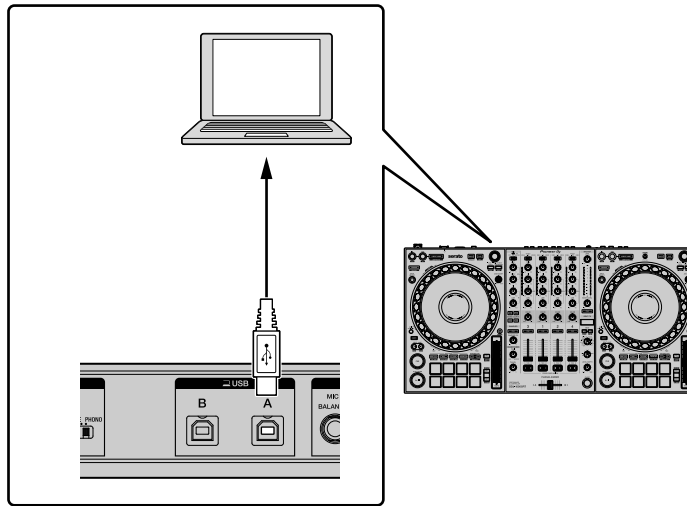

4 Accendere il PC/Mac.

5 Collegare l'adattatore di CA.

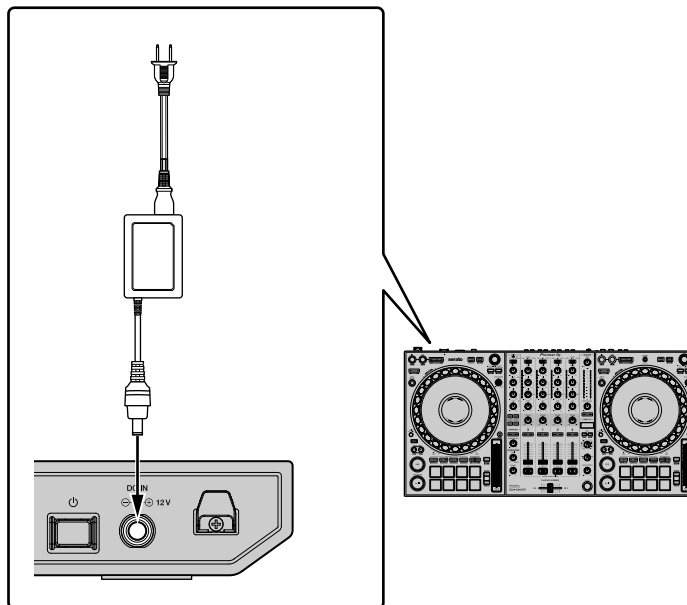

- 6 Premere l'interruttore [⏻] sul pannello posteriore di questa unità per farla accendere.

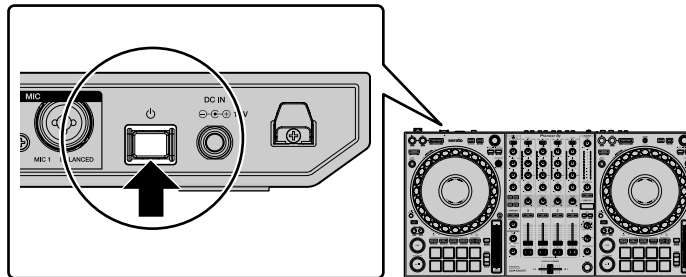

- Per utenti Windows
Al primo collegamento dell'unità a una porta diversa porta USB sul PC, potrebbe essere visualizzato il messaggio di preparazione del dispositivo. Attendere fino a quando non viene visualizzato il messaggio che indica che il dispositivo è pronto per l'utilizzo.
- 7 Accendere i dispositivi collegati ai terminali di uscita (diffusori autoalimentati, amplificatori di potenza, ecc).
- Se ai terminali di ingresso viene collegato un microfono, lettore DJ o altro dispositivo esterno, anche tale dispositivo si accende.

Avvio del sistema

Avvio di Serato DJ Pro

Questo manuale consiste principalmente nella spiegazione delle funzioni dell'hardware di questa unità. Per istruzioni dettagliate sull'uso del software Serato DJ Pro, vedere il manuale del software di Serato DJ Pro.

Per Mac

In Finder, aprire la cartella **[Applicativo]**, quindi fare clic sull'icona **[Serato DJ Pro]**.

Per Windows 10

Dal menu **[Start]**, fare clic sull'icona **[Serato] > [Serato DJ Pro]**.

Per Windows 8.1

Da **[visualizzazione app]**, fare clic sull'icona **[Serato DJ Pro]**.

Per Windows 7

Nel menu Windows **[Start]**, fare clic su **[Tutti i programmi] > [Serato] > [Serato DJ Pro]**.

Schermata subito dopo l'avvio di Serato DJ Pro

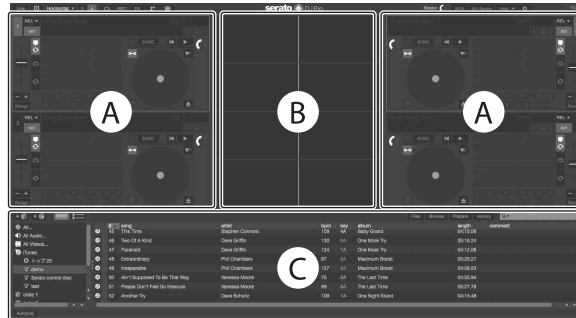

- L'icona **[BUY/ACTIVATE]** può essere visualizzata nella parte destra della schermata quando si avvia Serato DJ Pro per la prima volta. Tuttavia, è necessaria una licenza per utilizzare il DDJ-1000SRT. È possibile acquistare pacchetti di espansione quali DVS e quindi utilizzarli come ulteriori opzioni.

La schermata quando i brani sono caricati nei deck nel software Serato DJ Pro

Fare clic su **[Library]** nella parte superiore sinistra dello schermo, quindi selezionare **[Vertical]** o **[Horizontal]** dal menu a discesa per cambiare lo schermo di Serato DJ Pro.

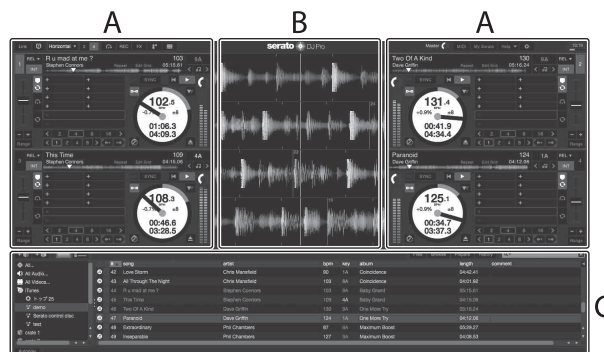

A Sezione deck

Le informazioni sul brano (nome del brano, nome dell'artista, BPM, ecc.), la forma d'onda complessiva e altri dati visualizzati sullo schermo.

B Display delle forme d'onda

Viene visualizzata la forma d'onda del brano caricato.

C Sezione browser

Vengono visualizzati i brani presenti nel pannello library o i crate contenenti più brani.

Importazione di file musicali (brani)

- Ci sono vari modi per importare i brani in Serato DJ Pro. Per dettagli, vedere il manuale di Serato DJ Pro.
- Se si sta già utilizzando un software per DJ di Serato Limited (Scratch Live, ITCH, Serato DJ Intro o Serato DJ Lite) e sono già state create librerie di brani, è possibile utilizzare tali librerie.
- Se si sta utilizzando Serato DJ Lite e sono già state create librerie di brani, potrebbe essere necessario rianalizzare tali brani.

La seguente è la procedura normale di importazione di file musicali (brani).

- 1 Fare clic sul tasto **[Files]** nella schermata del software Serato DJ Pro per aprire il pannello **[Files]**.
Nel pannello **[Files]** vengono visualizzati i contenuti del PC/Mac o del hard disk/dispositivo ad esso collegato.
- 2 Fare clic sulla cartella contenente i brani da aggiungere alla libreria per selezionarla.
- 3 Trascinare e rilasciare la cartella selezionata nel pannello dei crate. Viene creato un nuovo crate ed i brani vengono aggiunti alla libreria.

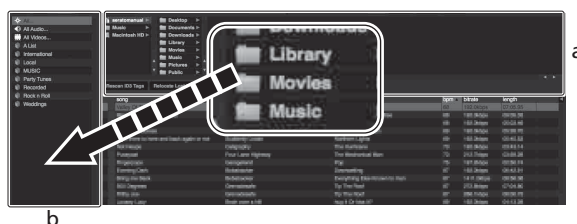

a Pannello **[Files]**

b Pannello dei crate

Caricamento di un brano nel deck

Di seguito viene descritta come esempio la procedura di caricamento di brani nel deck **[1]**.

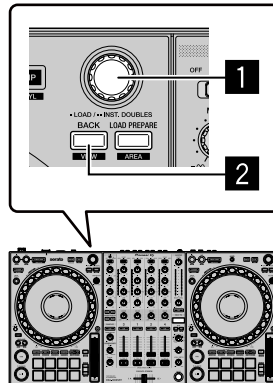

1 Manopola selettiva

2 Pulsante **BACK**

- 1 Premere il pulsante **[BACK]** sull'unità e portare il cursore nel pannello dei crate, quindi ruotare la manopola selettiva per selezionare il crate, ecc.
- 2 Premere la manopola selettiva, mentre il cursore è posizionato sulla libreria, quindi ruotare la manopola selettiva per selezionare il brano che si desidera caricare.



b

a Library

b Pannello dei crate

3 Premere la manopola selettrice.

Il brano viene caricato nel deck 1.

Riproduzione di brani

Di seguito viene descritta come esempio la procedura di riproduzione del brano nel deck 1 (sinistra).

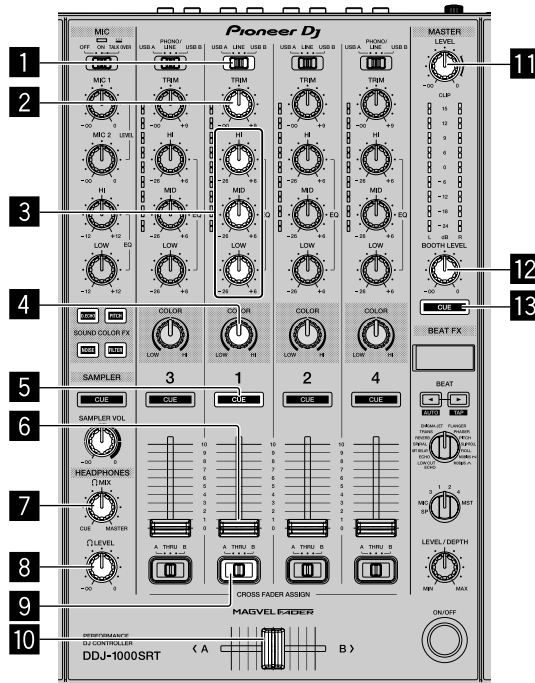

1 Interruttore USB A, LINE, USB B

2 Controllo TRIM

3 Controlli EQ (HI, MID, LOW)

4 Controllo COLOR

5 Pulsante CUE delle cuffie

- 6 Fader canali
- 7 Controllo HEADPHONES MIX
- 8 Controllo HEADPHONES LEVEL
- 9 Interruttore CROSSFADER ASSIGN
- 10 Crossfader
- 11 Controllo MASTER LEVEL
- 12 Controllo BOOTH LEVEL
- 13 Pulsante MASTER CUE

1 Impostare le posizioni dei controlli, ecc. nel modo seguente.

- Interruttore [USB A, LINE, USB B]: [USB A]
- Controllo [TRIM]: Ruotato del tutto in senso antiorario
- Controlli [EQ (HI, MID, LOW)]: Centrale
- Controllo [COLOR]: Centrale
- Fader canali: Posizione in basso
- Controllo [MASTER LEVEL]: Ruotato del tutto in senso antiorario
- Crossfader: Centrale
- Interruttore [CROSSFADER ASSIGN]: [THRU]

2 Premere il pulsante [PLAY/PAUSE ►/||] per riprodurre il brano.

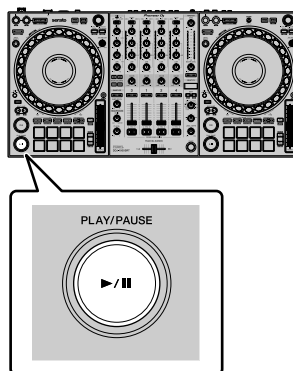

3 Girare il controllo **[TRIM]**.

Regolare il controllo **[TRIM]** in modo che le luci dell'indicatore arancione del livello dei canali si accenda al livello di picco.

4 Allontanare da sé il fader del canale.

5 Girare il controllo **[MASTER LEVEL]** per regolare il livello audio dei diffusori.

Regolare il livello di uscita audio dai terminali di uscita **[MASTER]** su un valore corretto.

- Se si sta riproducendo il suono dai diffusori del PC/Mac, regolare il volume del diffusore sul PC/Mac invece di usare il controllo **[MASTER LEVEL]**.

Monitoraggio audio in cuffia

1 Impostare le posizioni dei controlli, ecc. nel modo seguente.

- Controllo **[HEADPHONES MIX]**: Centrale
- Controllo **[HEADPHONES LEVEL]**: Ruotato del tutto in senso antiorario

2 Premere il pulsante **[CUE]** delle cuffie per il canale 1.

3 Ruotare il controllo **[HEADPHONES LEVEL]**.

Regolare il livello di ingresso audio nelle cuffie su un livello desiderato.

Nota

Questa unità e il software Serato DJ Pro comprendono una varietà di funzioni che consentono Performance DJ caratteristiche. Per dettagli sulle rispettive funzioni, leggere questo manuale e il manuale del software di Serato DJ Pro.

- Il manuale del software di Serato DJ Pro può essere scaricato dal sito Serato.com. Per dettagli, vedere: Download del manuale del software Serato DJ Pro (pagina 6).

Uscita dal sistema

- 1 Uscire da Serato DJ Pro.
Quando si chiude il software, sullo schermo del PC/Mac appare una richiesta di conferma di tale operazione. Fare clic su **[Yes]** per chiudere.
- 2 Premere l'interruttore **[⏻]** del pannello posteriore di questa unità per portarla in standby.
- 3 Scollegare il cavo USB dal PC/Mac.

Uso avanzato

Utilizzo di 4 Beat Loop

Durante la riproduzione, premere il pulsante [4 BEAT LOOP].

La riproduzione del loop inizia con 4 battute dal punto in cui si preme il pulsante.

- Quando la funzione Quantizzazione è attiva, si potrebbe notare un leggero ritardo poiché il loop si sincronizza con la battuta.

Annullamento della riproduzione del loop

Premere di nuovo il pulsante [4 BEAT LOOP].

Quando viene raggiunto il punto Loop Out, il resto del brano continua senza ritornare al punto Loop In.

Uso del loop manuale

È possibile scegliere la sezione per cui si desidera eseguire il loop.

- Quando la funzione Quantizzazione è attiva, si potrebbe notare un leggero ritardo poiché il loop si sincronizza con la battuta.
- 1 Premere il pulsante **[LOOP IN]** nel punto in cui si desidera avviare il loop (il punto Loop In) durante la riproduzione.
 - 2 Premere il pulsante **[LOOP OUT]** nel punto in cui si desidera interrompere il loop (il punto Loop Out).
Viene avviata la riproduzione del loop.

Taglio del loop

Premere il pulsante [LOOP IN] tenendo premuto il pulsante [SHIFT].

Ogni volta che si preme il pulsante, il loop viene tagliato a metà.

- La lunghezza del loop può essere tagliata a metà anche durante la riproduzione 4 beat loop.

Prolungamento del loop

Premere il pulsante [LOOP OUT] tenendo premuto il pulsante [SHIFT].

Ogni volta che si preme il pulsante, la lunghezza del loop raddoppia.

- La lunghezza del loop può essere raddoppiata anche durante la riproduzione 4 beat loop.

Annullamento del loop

Premere il pulsante [4 BEAT LOOP].

Il resto del brano continua la riproduzione senza ritornare al punto Loop In.

Modifica del punto di Loop In

Premere il pulsante [LOOP IN] e girare la manopola.

Il punto Loop In viene modificato.

Modifica del punto di Loop Out

Premere il pulsante [LOOP OUT] e girare la manopola.

Il punto di Loop Out viene modificato.

Utilizzo dei Performance Pad

È possibile cambiare le funzioni utilizzando i rispettivi pulsanti della modalità pad (il pulsante modalità **[HOT CUE]**, il pulsante modalità **[ROLL]**, il pulsante modalità **[SLICER]** e il pulsante modalità **[SAMPLER]**).

Utilizzo degli hot cue

È possibile avviare immediatamente la riproduzione dalla posizione in cui è impostato un Hot Cue.

- È possibile configurare e salvare fino a 8 Hot Cue per ogni brano.

1 Premere il pulsante modalità **[HOT CUE]**.

L'unità entra in modalità Hot Cue.

2 Se il brano è in riproduzione o messo in pausa, premere un Performance Pad per impostare il punto Hot Cue.

I punti Hot Cue sono impostati sui Performance Pad come segue:

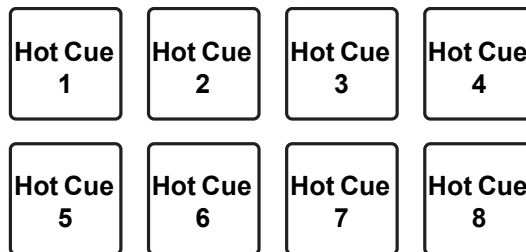

3 Premere un Performance Pad per cui si è configurato un Hot Cue.

La riproduzione inizia dal punto Hot Cue.

- È possibile cancellare i punti Hot Cue premendo un Performance Pad mentre si tiene premuto il pulsante **[SHIFT]**.

Uso del Roll

Quando si preme un Performance Pad, viene configurato un loop con numerose battute assegnate al pad e il loop riparte fino a quando non si rilascia il pad.

Durante la riproduzione del roll di loop, continua la riproduzione normale con il ritmo originale in sottofondo. Quando il roll di loop viene annullato, la riproduzione riprende dalla posizione raggiunta in sottofondo.

- 1 Premere il pulsante modalità **[ROLL]**.

L'unità entra in modalità Roll.

- 2 Premere il pulsante **[PARAMETER◀]** o **[PARAMETER▶]**.

Le battute del roll di loop assegnate al Performance Pad da 1 a 4 cambiano ogni volta che si preme un pulsante.

Ad esempio, quando si imposta un pad da "2 a 16 battute", l'impostazione del pad è quella mostrata in basso.

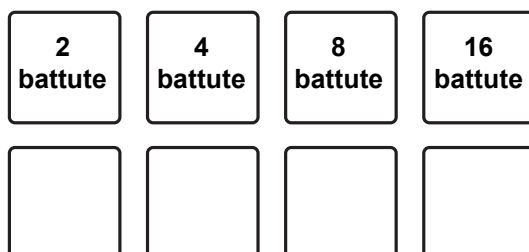

La gamma di battute impostata per il roll di loop appare sulla schermata del PC/Mac.



- 3 Tenere premuto uno dei Performance Pad.

Viene riprodotto un roll di loop con il numero di battute assegnate nelle impostazioni del pad.

La riproduzione continua in sottofondo durante la riproduzione del roll di loop.

- Tenendo premuto il pulsante **[SHIFT]**, premere il pulsante **[LOOP IN]** o **[LOOP OUT]** durante il roll di loop per cambiare il numero di battute per il roll di loop di riproduzione corrente.

4 Rilasciare il Performance Pad.

Il roll di loop viene annullato e la riproduzione riprende dalla posizione raggiunta in sottofondo.

❖ Uso di Beat Jump

Uso dei Performance Pad da 5 a 8 durante la modalità Roll per cambiare immediatamente la posizione di riproduzione senza cambiare il ritmo originale.

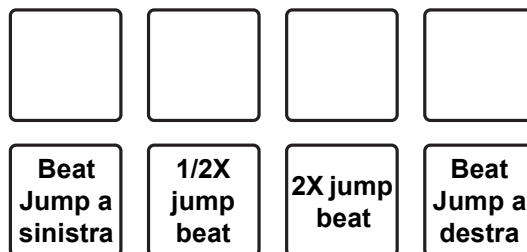

- Performance Pad 6 o 7:
Il jump beat viene dimezzato o raddoppiato.
La gamma di beat jump configurata viene mostrata sulla schermata di PC/Mac.



- Performance Pad 5 o 8:
La posizione di riproduzione passa da sinistra a destra con i beat jump impostati.

Uso di Slicer

La gamma specificata viene divisa in 8 sezioni uguali e queste 8 sezioni vengono assegnate ai rispettivi performance pad. Quando si preme un Performance Pad, l'audio della sezione assegnata a tale pad viene riprodotto in un loop.

Durante la riproduzione di un loop di audio del pad, la riproduzione normale col ritmo originale continua in sottofondo. Quando viene rilasciato il Performance Pad e la riproduzione di loop cessa, la riproduzione riprende dalla posizione raggiunta in quel punto.

- La funzione Slicer non può essere utilizzata con i brani per i quali non è impostata nessuna griglia di battute. Per i dettagli sull'impostazione delle griglie di battute, leggere il manuale software Serato DJ Pro.

1 Premere il pulsante modalità **[SLICER]**.

L'unità entra in modalità Slicer.

- Premere il pulsante modalità **[SLICER]** tenendo premuto il pulsante **[SHIFT]** per entrare in modalità Slicer Loop.

➔ Per saperne di più: Informazioni sulla modalità Slicer e sulla modalità Slicer loop (pagina 60)

2 Premere il pulsante **[PARAMETER◀]** o **[PARAMETER▶]** tenendo premuto il pulsante **[SHIFT]**.

Impostare il dominio per la funzione Slicer. Il valore impostato per il dominio cambia ogni volta che si preme uno dei pulsanti tenendo premuto il pulsante **[SHIFT]**.

Il dominio può avere uno dei 6 valori: 2 battute, 4 battute, 8 battute, 16 battute, 32 battute o 64 battute.

Il dominio è diviso in 8 sezioni uguali, che sono assegnate a ogni pad come mostrato in basso.

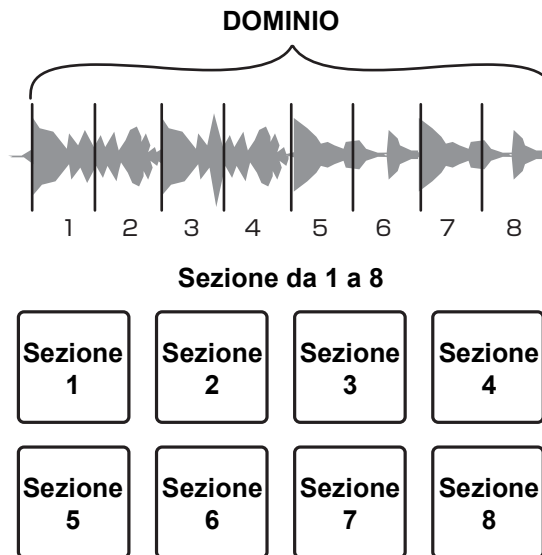

3 Premere il pulsante **[PARAMETER◀]** o **[PARAMETER▶]**.

Impostare la quantizzazione per la funzione Slicer. Il valore impostato per la quantizzazione cambia ogni volta che si preme uno dei pulsanti.

La quantizzazione può essere impostata in una delle 4 impostazioni: 1/8, 1/4, 1/2 e 1.

Con l'impostazione di quantizzazione, è possibile modificare la lunghezza del loop che viene riprodotto tenendo premuto il pad. Ad esempio, quando la quantizzazione è impostata a 1, l'intera sezione assegnata al pad viene riprodotta in un loop e quando la quantizzazione è impostata a 1/2, solo la prima metà della sezione assegnata al pad viene riprodotta in un loop.

4 Tenere premuto un Performance Pad.

Tenendo premuto il pad, la riproduzione continua in un loop.

- La lunghezza del loop cambia a seconda dell'impostazione di quantizzazione.

Quando viene lasciato il pad, la riproduzione riprende dalla posizione raggiunta in sottofondo.

❖ Informazioni sulla modalità Slicer e sulla modalità Slicer loop

Modalità slicer

Se la posizione di riproduzione arriva alla fine della gamma divisa in 8 sezioni uguali, la gamma indicata dal display passa alle successive 8 sezioni suddivise, che vengono assegnate ai vari pad, sostituendo quelle precedenti.

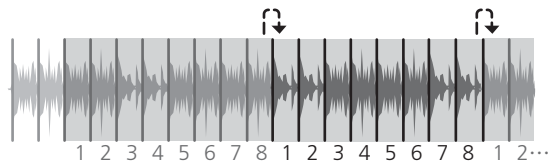

Modalità Slicer loop

Quando la posizione di riproduzione arriva alla fine della gamma che è stata divisa in 8 sezioni uguali, la posizione di riproduzione ritorna all'inizio della gamma.

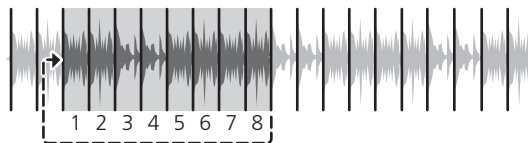

Uso del Sampler

È possibile usare i Performance Pad per riprodurre i brani o i suoni assegnati agli slot del Sampler.

- 1 Aprire il pannello **[SAMPLER]**.
- 2 Premere il pulsante modalità **[SAMPLER]**.
L'unità entra in modalità Sampler.
- 3 Premere il pulsante **[PARAMETER◀]** o **[PARAMETER▶]**.
Cambiare il bank del sampler. Il sampler ha 4 bank, A, B, C e D e ciascun bank ha 8 slot.
- 4 Trascinare e rilasciare i brani per caricarli nel pannello del **[SAMPLER]**.
Le impostazioni ed i brani caricati del sampler vengono salvati.
- 5 Premere un Performance Pad.
Viene riprodotto il brano o il suono assegnato allo slot pertinente.
 - Il metodo di riproduzione differisce a seconda della modalità del sampler di Serato DJ Pro. Per dettagli, leggere il manuale software di Serato DJ Pro.

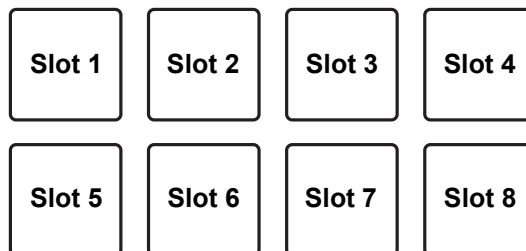

- Se un Performance Pad viene premuto mentre si tiene premuto il pulsante **[SHIFT]**, l'audio della slot al momento in uso cessa.

Uso dei Cue Loop

- 1 Premere il pulsante modalità **[HOT CUE]** tenendo premuto il pulsante **[SHIFT]**.
L'unità entra in modalità Cue Loop.
- 2 Durante la riproduzione, premere un Performance Pad.
Il punto Loop in viene impostato nello slot Hot cue e la riproduzione del loop parte.
 - La lunghezza del loop dipende dall'impostazione del numero di battute dell'Auto Loop.
Il punto Loop In viene assegnato ai Performance Pad come segue.

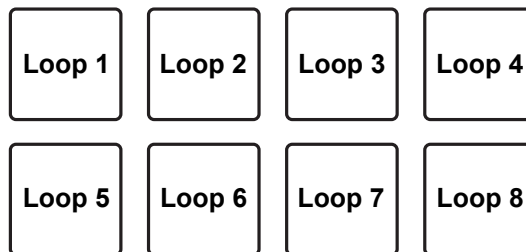

- Con la funzione Cue Loop, il punto Hot Cue è utilizzato come il punto Loop In.
Premendo un Performance Pad in cui è già impostato un punto Hot Cue, il loop inizia da tale punto Hot Cue.

❖ Taglio del loop

Premere il pulsante **[PARAMETER◀] durante la riproduzione del loop.**

Ogni volta che si preme il pulsante, il loop viene tagliato a metà.

- Premere il pulsante **[LOOP IN]** tenendo premuto il pulsante **[SHIFT]** per ottenere lo stesso effetto.

❖ Prolungamento del loop

Premere il pulsante [PARAMETER▶] durante la riproduzione del loop.

Ogni volta che si preme il pulsante, la lunghezza del loop raddoppia.

- Premere il pulsante **[LOOP OUT]** tenendo premuto il pulsante **[SHIFT]** per ottenere lo stesso effetto.

❖ Ritorno al punto Loop In

Premere lo stesso Performance Pad tenendo premuto il pulsante [SHIFT].

La posizione di riproduzione ritorna al punto Loop In impostato e la riproduzione del loop continua.

❖ Annullamento del loop

Premere di nuovo lo stesso Performance Pad.

Il resto del brano continua la riproduzione senza ritornare al punto Loop In.

Uso dei loop salvati

È possibile salvare un loop in uno slot di loop di Serato DJ Pro e richiamare il loop salvato.

- 1 Premere il pulsante modalità **[ROLL]** tenendo premuto il pulsante **[SHIFT]**.
L'unità entra in modalità Loop salvato.
- 2 Premere un Performance Pad durante la riproduzione del loop.
Il loop è assegnato allo slot di loop di Serato DJ Pro.

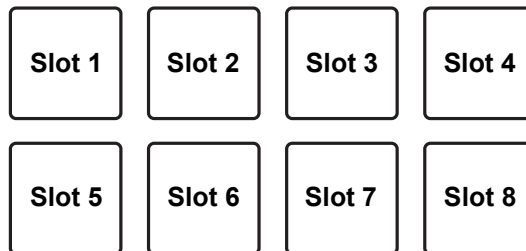

- 3 Premere un Performance Pad mentre si tiene premuto il pulsante **[SHIFT]**.
La posizione di riproduzione ritorna al punto Loop In impostato e la riproduzione del loop continua.

❖ Taglio del loop

Premere il pulsante [PARAMETER◀] durante la riproduzione del loop.

Ogni volta che si preme il pulsante, il loop viene tagliato a metà.

❖ Prolungamento del loop

Premere il pulsante [PARAMETER▶] durante la riproduzione del loop.

Ogni volta che si preme il pulsante, la lunghezza del loop raddoppia.

❖ Ritorno al punto Loop In

Premere lo stesso Performance Pad tenendo premuto il pulsante [SHIFT].

La posizione di riproduzione ritorna al punto Loop In impostato e la riproduzione del loop continua.

❖ Annullamento del loop

Premere di nuovo lo stesso Performance Pad.

Il resto del brano continua la riproduzione senza ritornare al punto Loop In.

Uso di Pitch Play

Per utilizzare questa funzione, è necessaria l'attivazione per la funzione Pitch 'n Time.

- 1 Premere il pulsante modalità **[SAMPLER]** tenendo premuto il pulsante **[SHIFT]**.
L'unità entra in modalità Pitch Play.
- 2 Premere un Performance Pad tenendo premuto il pulsante **[SHIFT]** per selezionare un punto Hot Cue impostato.
- 3 Premere il Performance Pad.
Per selezionare l'intervallo gamma di pitch fino a, la gamma media o la gamma bassa, premere il pulsante **[PARAMETER◀]** oppure il pulsante **[PARAMETER▶]**.
Con il pitch impostato sul pad premuto, la riproduzione parte dal punto Hot Cue selezionato nella fase 2.

Gamma fino

+4	+5	+6	+7
0	+1	+2	+3

Gamma media

0	+1	+2	+3
-4	-3	-2	-1

Gamma bassa

-3	-2	-1	0
-7	-6	-5	-4

Uso di Slip

Quando la modalità Slip è attiva, la riproduzione normale prosegue mantenendo il ritmo originale in sottofondo durante la riproduzione “Scratch”, la riproduzione loop o la riproduzione Hot Cue. Con la riproduzione “Scratch”, la riproduzione loop o la riproduzione Hot Cue viene annullata, la riproduzione normale riprende dalla posizione raggiunta in tale punto. Sono possibili varie performance senza alterare il ritmo.

- Per l'impostazione predefinita, il pulsante **[SLIP]** si illumina quando la modalità Slip è attiva e si illumina quando la riproduzione continua sottofondo.

Slip Hot Cue

- 1 Premere il pulsante modalità **[HOT CUE]**.
L'unità entra in modalità Hot Cue.
- 2 Premere un Performance Pad per impostare l'Hot Cue.
- 3 Premere il pulsante **[SLIP]**.
L'unità entra in modalità Slip.
- 4 Tenere premuto un Performance Pad durante la riproduzione.
La riproduzione inizia dalla posizione in cui l'Hot Cue è impostato. La riproduzione continua premendo il pad.
La riproduzione normale continua in sottofondo durante la riproduzione Hot Cue.
- 5 Rilasciare il Performance Pad.
La riproduzione inizia dalla posizione raggiunta sullo sfondo.
 - Per cancellare la modalità Slip, premere di nuovo il pulsante **[SLIP]**.

Slip Scratch Play

- 1 Assicurarsi che la modalità VINYL sia attiva.
Controllare che la spia **[VINYL]** sul jog display si illumini.
- 2 Per la riproduzione “Scratch”, azionare la punta della manopola durante la riproduzione.
La riproduzione normale continua in sottofondo durante la riproduzione “Scratch”.
- 3 Rilasciare la parte superiore della manopola.
La riproduzione inizia dalla posizione raggiunta sullo sfondo.
 - Per cancellare la modalità Slip, premere di nuovo il pulsante **[SLIP]**.

❖ Per verificare se la modalità VINYL è on o off

Per impostazione predefinita, la modalità VINYL è attiva, quindi è possibile passare a “Scratch”. È possibile verificare lo stato corrente con l’illuminazione dello stato della spia **[VINYL]** sul display jog. Per attivare/disattivare la modalità VINYL, premere il pulsante **[SLIP]** tenendo premuto il pulsante **[SHIFT]**.

Slip Braking

- 1 Regolare l'impostazione **[BRAKING]** - **[Stop Time]** nella scheda **[DJ Preference]** del menu **[SETUP]**.
Per l'impostazione **[BRAKING]**, è possibile regolare la velocità dalla riproduzione del brano fino a quando non si ferma.
Quando si utilizza Slip Braking, regolare la manopola **[Stop Time]** di **[BRAKING]** alle 9 circa per impostare l'arresto lentamente.
- 2 Premere il pulsante **[SLIP]**.
L'unità entra in modalità Slip.
- 3 Premere il pulsante **[PLAY/PAUSE ►/II]** durante la riproduzione.
La riproduzione si interrompe lentamente. La riproduzione normale continua in sottofondo con un'interruzione lenta.
- 4 Premere di nuovo il pulsante **[PLAY/PAUSE ►/II]**.
La riproduzione inizia dalla posizione raggiunta sullo sfondo.
 - Per cancellare la modalità Slip, premere di nuovo il pulsante **[SLIP]**.

Slip Auto Loop

- 1 Premere il pulsante **[SLIP]**.
L'unità entra in modalità Slip.
- 2 Premere il pulsante **[4 BEAT LOOP]**.
È impostato un loop con 4 battiti nella posizione in cui è stato premuto il pulsante e inizia la riproduzione del loop.
La normale riproduzione continua in sottofondo durante la riproduzione del loop.
- 3 Premere di nuovo il pulsante **[4 BEAT LOOP]**.
Il loop viene cancellato e la riproduzione inizia dalla posizione raggiunta in sottofondo.
 - Per cancellare la modalità Slip, premere di nuovo il pulsante **[SLIP]**.

Slip Manual Loop

❖ Creazione di un loop in modalità Slip

- 1 Premere il pulsante **[SLIP]**.
L'unità entra in modalità Slip.
- 2 Premere il pulsante **[LOOP IN]** e poi il pulsante **[LOOP OUT]**.
Viene avviata la riproduzione loop.
La normale riproduzione continua in sottofondo durante la riproduzione del loop.
- 3 Premere il pulsante **[4 BEAT LOOP]**.
Il loop viene cancellato e la riproduzione inizia dalla posizione raggiunta in sottofondo.
 - Per cancellare la modalità Slip, premere di nuovo il pulsante **[SLIP]**.

Uso di Fader Start

Uso di Channel Fader Start

1 Impostare il punto di cue.

Mettere in pausa il brano nella posizione da cui si desidera avviare la riproduzione, quindi premere il pulsante **[CUE]** sul dato deck.

- È inoltre possibile impostare il cue point spostando il fader di canale dalla parte superiore a quella inferiore tenendo premuto il pulsante **[SHIFT]** durante una pausa.

2 Mentre si tiene premuto il pulsante **[SHIFT]**, spostare il fader di canale dal basso verso l'alto.

La riproduzione inizia dal punto di cue.

- Se si riporta il fader di canale nella posizione inferiore mentre si tiene premuto il pulsante **[SHIFT]** durante la riproduzione, il brano torna immediatamente al punto di cue e la riproduzione viene messa in pausa.
(Back Cue)

Se non viene impostato nessun punto di cue, la riproduzione comincia dall'inizio del brano.

Quando si sposta il fader di canale dalla posizione superiore a quella inferiore e si mantiene premuto il pulsante **[SHIFT]** durante l'attivazione di un cue, la riproduzione del brano parte dal cue point impostato.

Uso di Fader Start

Per usare Fader Start, impostare l'interruttore **[CROSSFADER ASSIGN]** su **[A]** o **[B]**, il canale che si desidera spostare.

1 Impostare il punto di cue.

Mettere in pausa il brano nella posizione da cui si desidera avviare la riproduzione, quindi premere il pulsante **[CUE]** sul dato deck.

- È inoltre possibile impostare il cue point spostando il crossfader sull'estremità sinistra o l'estremità destra premendo il pulsante **[SHIFT]** durante una pausa.

2 Spostare il crossfader all'estremità sinistra o destra.

Se si desidera utilizzare Crossfader Start per attivare la riproduzione sul canale 2, impostare il crossfader sull'estremità sinistra e viceversa.

3 Tenere premuto il pulsante **[SHIFT]** e spostare il crossfader verso l'estremità opposta all'impostazione attuale.

La riproduzione del brano inizia dal punto di cue.

- Se durante la riproduzione si tiene premuto il pulsante **[SHIFT]** e si riporta il crossfader all'estremità iniziale, la posizione di riproduzione torna immediatamente al punto di cue e viene messa in pausa. (Back Cue)

Se non viene impostato nessun punto di cue, la riproduzione comincia dall'inizio del brano.

Quando si sposta il crossfader dall'estremità sinistra all'estremità destra (o viceversa) e si preme il pulsante **[SHIFT]** durante l'attivazione di un cue, la riproduzione del brano parte dal cue point impostato.

Uso degli effetti

L'unità è dotata di due tipi di effetti, BEAT FX e SOUND COLOR FX.

Utilizzo di BEAT FX

È possibile impostare immediatamente i diversi effetti che corrispondono al tempo (BPM = battute al minuto) dell'attuale brano in riproduzione.

Display BEAT FX sull'unità



1 Nome dell'effetto

Mostra il nome dell'effetto selezionato.

2 AUTO / TAP

Quando la modalità di misurazione BPM è in modalità automatica, viene mostrato **[AUTO]**. Se in modalità di inserimento manuale, viene mostrato **[TAP]**.

3 Valore BPM

Mostra i BPM automaticamente rilevati in modalità automatica.

Se non è possibile rilevare i BPM, lampeggia il valore dei BPM precedentemente rilevati.

Mostra i BPM inseriti manualmente in modalità di inserimento manuale.

4 Battuta / parametro

Mostra il numero di battute selezionate.

Mostra i parametri a seconda dell'effetto quando si premono i pulsanti **[BEAT ◀, ▶]**.

5 Canale selezionato

Mostra il canale al quale deve essere applicato l'effetto. Mostra **[SP]** (Sampler), **[MIC]**, **[CH 1]**, **[CH 2]**, **[CH 3]**, **[CH 4]**, o **[MST]** (Master) in base al canale selezionato.

1 Premere il pulsante **[BEAT ◀]** o il pulsante **[BEAT ▶]** tenendo premuto il pulsante **[SHIFT]**.

Selezionare la modalità di misurazione BPM.

– **[AUTO]**: premere il pulsante **[BEAT ◀]** tenendo premuto il pulsante **[SHIFT]**.

I BPM vengono automaticamente misurati dal segnale audio inserito.

– **[TAP]**: premere il pulsante **[BEAT ◀]** tenendo premuto il pulsante **[SHIFT]**.

Inserire i BPM manualmente. Per i dettagli, leggere: Inserimento manuale BPM (pagina 77).

- La gamma di misurazioni BPM per l'impostazione **[AUTO]** va da 70 a 180. I BPM potrebbero non essere correttamente misurati per alcuni brani. Se non è possibile misurare i BPM, compare il valore di BPM sul display. In tali casi, utilizzare il pulsante **[TAP]** per inserire i BPM manualmente.

2 Ruotare la manopola **[BEAT FX SELECT]**.

Seleziona un tipo di effetto.

- Per i dettagli, vedere: Tipi di BEAT FX (pagina 78).

3 Ruotare la manopola **[BEAT FX CH SELECT]**.

Seleziona un canale al quale applicare l'effetto.

- Impostare **[Sampler Player Output Select]** in **[A]** su Serato DJ Pro.

– **[SP]**: applica l'effetto al suono del **[SAMPLER]**.

– **[MIC]**: applica l'effetto al suono del canale **[MIC]**.

– **[1]** a **[4]**: applica l'effetto al suono del rispettivo canale.

– **[MST]**: applica l'effetto al suono del canale **[MASTER]**.

- 4 Premere il pulsante **[BEAT ◀]** o il pulsante **[BEAT ▶]**.
Aumenta o diminuisce la sincronizzazione dell'effetto.
La durata dell'effetto corrispondente alla lunghezza selezionata viene impostata automaticamente.
- 5 Premere il pulsante **[BEAT FX ON/OFF]**.
L'effetto viene applicato all'audio.
È possibile regolare il parametro dell'effetto ruotando la manopola **[BEAT FX LEVEL/DEPTH]**.
Il pulsante **[ON/OFF]** lampeggia quando l'effetto è attivo.
 - Premere di nuovo il pulsante **[ON/OFF]** per spegnere l'effetto.

Inserimento manuale BPM

Tenendo premuto il pulsante **[SHIFT]**, toccare il pulsante **[BEAT ▶]** più di due volte con il dito nel momento in cui il battito del suono viene riprodotto.

Viene mostrato il valore medio dell'intervallo in cui il pulsante viene premuto nell'indicatore BPM sul jog display.

- Per ritornare alla modalità automatica, premere il pulsante **[BEAT ◀]** tenendo premuto il pulsante **[SHIFT]**.

Tipi di BEAT FX

LOW CUT ECHO

Low Cut Echo taglia le basse frequenze (bassi) e richiama solo le frequenze più alte in base al battito impostato con i pulsanti **[BEAT ◀, ▶]**.

- Quando si sposta il fader di canale nella posizione inferiore per tagliare il valore inserito, rimane il suono dell'eco (coda eco) e il suono viene dissolto.

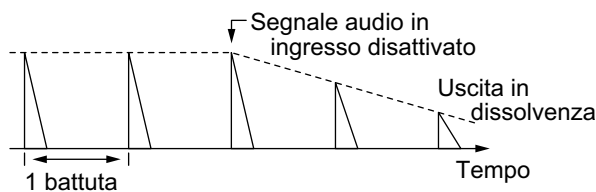

- Pulsanti **[BEAT ◀, ▶]**
Imposta il ritardo tra 1/16 e 16 battute rispetto a 1 battuta di tempo BPM.
- Manopola **[LEVEL/DEPTH]**
Imposta il bilanciamento tra il suono originale e il suono dell'eco.

Quando si seleziona un canale di effetto da **[1]** a **[4]** del selettore del canale di effetto, il suono a effetto non può essere monitorato neanche se si preme il pulsante **[CUE]** del canale selezionato.

ECHO

Emette gli eco in base alla battuta impostata con i pulsanti **[BEAT ◀, ▶]**.

- Quando si sposta il fader di canale nella posizione inferiore per tagliare il valore inserito, rimane il suono dell'eco (coda eco) e il suono viene dissolto.

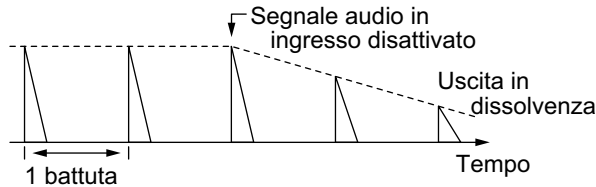

- Pulsanti **[BEAT ◀, ▶]**

Imposta il ritardo tra 1/16 e 16 battute rispetto a 1 battuta di tempo BPM.

- Manopola **[LEVEL/DEPTH]**

Imposta il bilanciamento tra il suono originale e il suono dell'eco.

Quando si seleziona un canale di effetto da **[1]** a **[4]** del selettore del canale di effetto, il suono a effetto non può essere monitorato neanche se si preme il pulsante **[CUE]** del canale selezionato.

MULTI TAP DELAY

Un suono ritardato esce fuori fino a 7 volte in intervalli di battuta da 1/8 in base alla battuta impostata con i pulsanti **[BEAT ◀, ▶]**.

- Quando si sposta il fader di canale nella posizione inferiore per tagliare il volume inserito, rimane il suono ritardato.

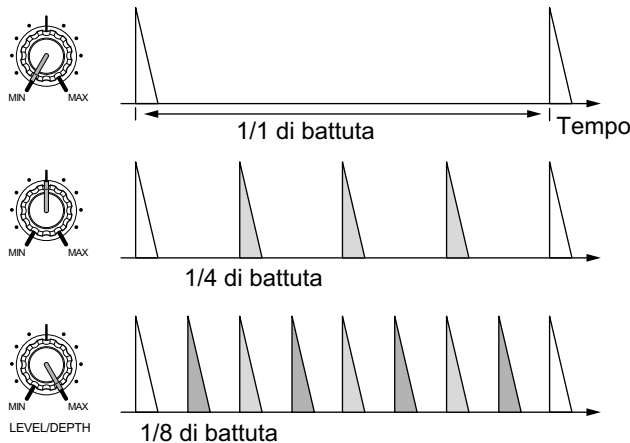

- Pulsanti **[BEAT ◀, ▶]**

Imposta la durata dell'effetto tra 1/16 e 16 battute rispetto a 1 battuta di tempo BPM.

- Manopola **[LEVEL/DEPTH]**

Imposta il volume di un ritardo con numero dispari dalla posizione **[MIN]** alla posizione centrale e un ritardo di numero pari dalla posizione centrale alla posizione **[MAX]**.

Quando si seleziona un canale di effetto da **[1]** a **[4]** del selettore del canale di effetto, il suono a effetto non può essere monitorato neanche se si preme il pulsante **[CUE]** del canale selezionato.

SPIRAL

Viene applicato un effetto di riverbero al suono in ingresso.

Il tono cambia contemporaneamente al tempo di ritardo.

- Quando si sposta il fader di canale nella posizione inferiore per tagliare il volume inserito, rimane il suono a effetto.

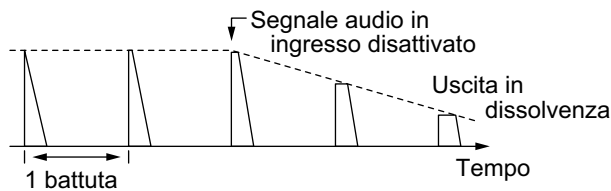

- Pulsanti **[BEAT ◀, ▶]**

Imposta il ritardo tra 1/16 e 16 battute rispetto a 1 battuta di tempo BPM.

- Manopola **[LEVEL/DEPTH]**

Imposta il feedback e il bilanciamento tra il suono originale e il suono a effetto.

Quando si seleziona un canale di effetto da **[1]** a **[4]** del selettore del canale di effetto, il suono a effetto non può essere monitorato neanche se si preme il pulsante **[CUE]** del canale selezionato.

REVERB

Viene applicato un effetto di riverbero al suono in ingresso.

- Quando si sposta il fader di canale nella posizione inferiore per tagliare il volume inserito, rimane il suono di riverbero.

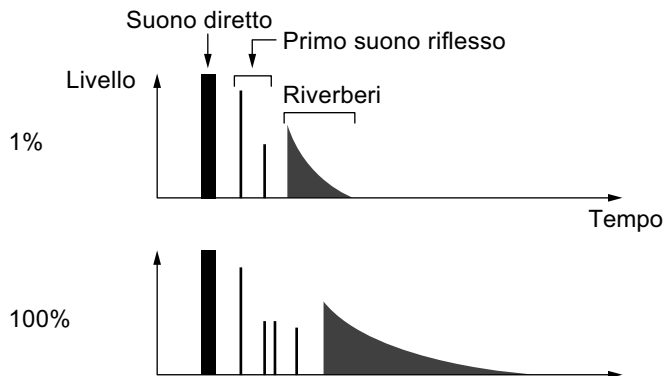

- Pulsanti **[BEAT ◀, ▶]**
Imposta l'estensione dell'effetto di riverbero tra 1 e 100%.
- Manopola **[LEVEL/DEPTH]**
Imposta il bilanciamento tra il suono originale e il suono dell'eco.

Quando si seleziona un canale di effetto da **[1]** a **[4]** del selettore del canale di effetto, il suono a effetto non può essere monitorato neanche se si preme il pulsante **[CUE]** del canale selezionato.

TRANS

Il suono viene tagliato in base al battito impostato con i pulsanti **[BEAT ◀, ▶]**.

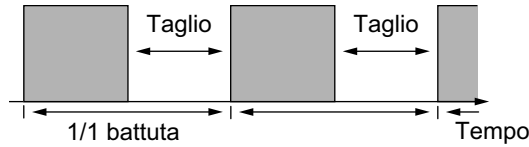

- Pulsanti **[BEAT ◀, ▶]**
Imposta il tempo di taglio tra 1/16 e 16 battute rispetto a 1 battuta del tempo BPM.
- Manopola **[LEVEL/DEPTH]**
Imposta il bilanciamento e il rapporto di utilizzazione tra il suono originale e l'effetto sonoro.

ENIGMA JET

In base al battito impostato con i pulsanti **[BEAT ◀, ▶]**, viene prodotto un effetto Flanger, aggiungendo l'audio con una sensazione di infinito crescente o decrescente.

- Pulsanti **[BEAT ◀, ▶]**
Imposta la frazione di battuta tra 1/16 e 64 battute o tra -64 e -1/16 battute, rispetto a 1 battuta di tempo BPM. Il tono sale per le frazioni di battuta tra 1/16 e 64 battute. Il tono scende per frazioni di battuta tra -64 e -1/16.
- Manopola **[LEVEL/DEPTH]**
Quanto più in senso orario si gira il controllo, maggiore sarà l'effetto raggiunto.
Se viene girato tutto in senso antiorario, esce fuori solo il suono originale.

FLANGER

Viene prodotto un solo ciclo effetto Flanger in base alla battuta impostata con i pulsanti **[BEAT ◀, ▶]**.

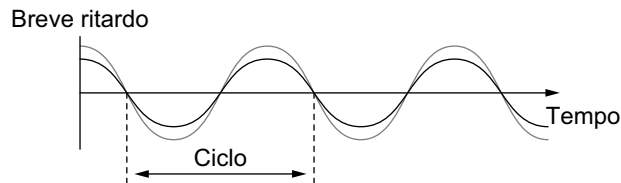

- Pulsanti **[BEAT ◀, ▶]**
Imposta la durata dell'effetto tra 1/16 e 64 battute rispetto a 1 battuta di tempo BPM.
- Manopola **[LEVEL/DEPTH]**
Quanto più in senso orario si gira il controllo, maggiore sarà l'effetto raggiunto.
Se viene girato tutto in senso antiorario, esce fuori solo il suono originale.

PHASER

L'effetto Phaser cambia in base alla battuta impostata con i pulsanti **[BEAT ◀, ▶]**.

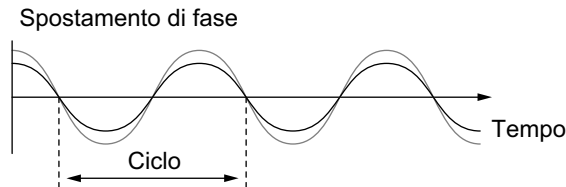

L'effetto phaser cambia in base al pulsante di battuta impostata.

- Pulsanti **[BEAT ◀, ▶]**

Imposta il ciclo per spostare l'effetto Phaser rispetto a 1 battuta di BPM tra 1/16 e 64 battute.

- Manopola **[LEVEL/DEPTH]**

Quanto più in senso orario si gira il controllo, maggiore sarà l'effetto raggiunto.

Se viene girato tutto in senso antiorario, esce fuori solo il suono originale.

PITCH

Cambia l'altezza del suono originale.

- Pulsanti **[BEAT ◀, ▶]**

Imposta l'altezza dell'effetto sonoro tra -50 e 100%.

- Manopola **[LEVEL/DEPTH]**

Imposta l'altezza del suono dell'effetto.

Quando si ruota tutta la manopola in senso antiorario, l'impostazione ritorna all'altezza del suono originale.

SLIP ROLL

Viene registrato il suono inserito nel momento in cui si preme il pulsante **[ON/OFF]** e il suono registrato esce fuori ripetutamente in base alla battuta impostato con i pulsanti **[BEAT ◀, ▶]**.

Quando la durata dell'effetto cambia, il suono inserito viene di nuovo registrato.

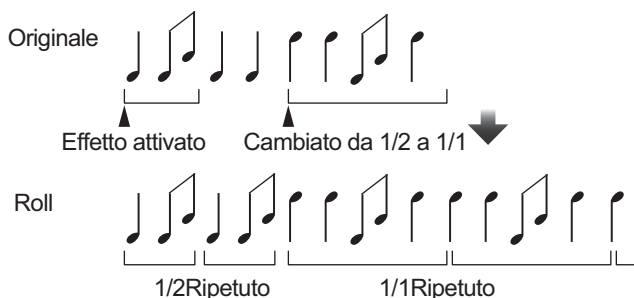

- Pulsanti **[BEAT ◀, ▶]**

Imposta la durata dell'effetto tra 1/16 e 16 battute rispetto a 1 battuta di tempo BPM.

- Manopola **[LEVEL/DEPTH]**

Imposta il bilanciamento tra il suono originale e il suono Roll.

ROLL

Viene registrato il suono inserito nel momento in cui si preme il pulsante **[ON/OFF]** e il suono registrato esce fuori ripetutamente in base alla battuta impostata con i pulsanti **[BEAT ◀, ▶]**.

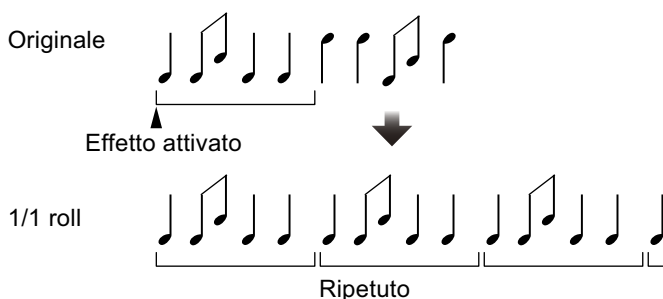

- Pulsanti **[BEAT ◀, ▶]**

Imposta la durata dell'effetto tra 1/16 e 16 battute rispetto a 1 battuta di tempo BPM.

- Manopola **[LEVEL/DEPTH]**

Imposta il bilanciamento tra il suono originale e il suono Roll.

MOBIUS \curvearrowright (SAW)

In base alla battuta impostata con i pulsanti **[BEAT ◀, ▶]**, viene prodotta un'onda a dente di sega, aggiungendo il suono con una sensazione di infinito crescente o decrescente.

Questo suono viene missato con il suono inserito ed esce fuori il suono risultante. L'oscillazione è possibile anche se il suono non viene inserito.

- Pulsanti **[BEAT ◀, ▶]**

Imposta la frazione di battuta tra 1/16 e 64 battute o tra -64 e -1/16 battute, rispetto a 1 battuta di tempo BPM. Il tono sale per le frazioni di battuta tra 1/16 e 64 battute. Il tono scende per frazioni di battuta tra -64 e -1/16.

- Manopola **[LEVEL/DEPTH]**

Regola il volume del suono a onda di dente di sega da missare.

MOBIUS \wedge (TRI)

In base alla battuta impostata con i pulsanti **[BEAT ◀, ▶]**, viene prodotta l'onda triangolare, aggiungendo il suono con una sensazione di infinito crescente o decrescente.

Questo suono viene missato con il suono inserito ed esce fuori il suono risultante. L'oscillazione è possibile anche se il suono non viene inserito.

- Pulsanti **[BEAT ◀, ▶]**:
Imposta la frazione di battuta tra 1/16 e 64 battute o tra -64 e -1/16 battute, rispetto a 1 battuta di tempo BPM. Il tono sale per le frazioni di battuta tra 1/16 e 64 battute. Il tono scende per frazioni di battuta tra -64 e -1/16.
- Manopola **[LEVEL/DEPTH]**:
Regola il volume del suono a onda triangolare da missare.

Utilizzo di SOUND COLOR FX

Questi effetti cambiano in associazione con le manopole **[COLOR]** per ogni canale.

- 1 Premere uno dei pulsanti **[SOUND COLOR FX SELECT]**.
Selezionare un tipo di effetto.
Il pulsante premuto lampeggia.
 - Se è già stato selezionato un pulsante e poi premuto un altro, viene selezionato il pulsante appena premuto.
 - Viene impostato lo stesso effetto per tutti i canali.
- 2 Ruotare una manopola **[COLOR]**.
L'effetto viene applicato al canale per il quale viene ruotata la manopola.

Annullamento SOUND COLOR FX

Premere il pulsante **[SOUND COLOR FX SELECT]** lampeggiante.
L'effetto viene cancellato.

Tipi di SOUND COLOR FX

L'unità ha 4 tipi di SOUND COLOR FX.

DUB ECHO

Emette ripetutamente suoni ritardati e li attenua gradualmente, dando un effetto eco. Il suono a effetto non può essere monitorato neanche se si preme il pulsante **[CUE]** del canale selezionato.

Manopola **[COLOR]**:

- Rotazione in senso antiorario: applica l'effetto eco solo alla gamma media.
- Rotazione in senso orario: applica l'effetto eco solo alla gamma alta.

PITCH

Cambia la frequenza del suono.

Manopola **[COLOR]**:

- Rotazione in senso antiorario: l'altezza diminuisce.
- Rotazione in senso orario: l'altezza aumenta.

NOISE

Il rumore bianco generato all'interno dell'unità viene missato al suono del canale mediante il filtro e l'uscita.

Manopola **[COLOR]**:

- Rotazione in senso antiorario: riduce gradualmente la frequenza di taglio del filtro attraverso la quale passa il rumore bianco.
- Rotazione in senso orario: aumenta gradualmente la frequenza di taglio del filtro attraverso la quale passa il rumore bianco. Ruotare la manopola **[TRIM]** di ciascun canale per regolare il volume quando si utilizza **[NOISE]**.

FILTER

Viene emesso un suono passato per un filtro.

Manopola **[COLOR]**:

- Rotazione in senso antiorario: viene gradualmente diminuita la frequenza di taglio del filtro passa basso.
- Rotazione in senso orario: viene gradualmente aumentata la frequenza di taglio del filtro passa alto.

Uso di un microfono

- 1 Collegare un microfono al terminale di ingresso **[MIC1]** o al terminale di ingresso **[MIC2]**.
- 2 Impostare l'interruttore **[OFF, ON, TALK OVER]** su **[ON]** o **[TALK OVER]**.
 - **[ON]**: si illumina la spia.
 - **[TALK OVER]**: la spia lampeggia.
 - Quando si imposta l'interruttore su **[TALK OVER]**, il suono dei canali diversi dal canale **[MIC1]** e dal canale **[MIC2]** è attenuato di -18 dB (predefinito) quando un suono di -10 dB o superiore viene inserito nel microfono.
 - Il livello di attenuazione applicato quando si imposta l'interruttore su **[TALK OVER]** può essere modificato nella modalità Utility. Per dettagli su come cambiare questa impostazione, leggere: Impostazione livello MIC TALKOVER (pagina 98).
 - La modalità talkover può essere cambiata tra Normale e Avanzata. Per dettagli su come cambiare questa impostazione, leggere: Impostazione della modalità MIC TALKOVER (pagina 98).
- 3 Ruotare la manopola **[MIC1 LEVEL]** o la manopola **[MIC2 LEVEL]**. Regolare il volume di uscita del suono dal canale **[MIC1]** o dal canale **[MIC2]**.
 - Il suono esce a un volume alto se la manopola viene ruotata tutta a destra.
- 4 Inserire l'audio nel microfono.

Regolazione della qualità del suono

Ruotare le manopole **[EQ (HI, LOW)]**.

- **[HI]**: da –12 dB a +12 dB (10 kHz)
- **[LOW]**: da –12 dB a +12 dB (100 Hz)

Utilizzo degli ingressi esterni

L'unità ha quattro serie di ingressi esterni per collegare lettori CD, giradischi, ecc. Il "4-CHANNEL MIXER" dell'unità può essere utilizzato per missare il suono inserito senza passare attraverso il PC/Mac. Le seguenti funzioni mixer possono essere utilizzate anche se non connesso a un PC/Mac.

Nota

- Per dettagli sulle varie voci, vedere: Collegamento (pagina 41) e Nome delle varie parti e funzioni (pagina 15).

Missaggio del suono di un lettore DJ, ecc.

- 1 Collegare un lettore DJ o un altro dispositivo di uscita al terminale di ingresso **[LINE]** o al terminale di ingresso **[LINE/PHONO]**.
- 2 Impostare l'interruttore **[LINE/PHONO]** sul pannello posteriore dell'unità a **[LINE]**.
- 3 Impostare l'interruttore **[USB A, LINE, USB B]** o l'interruttore **[USB A, PHONO/LINE, USB B]** sul pannello superiore dell'unità su **[LINE]** o **[PHONO/LINE]**.
- 4 Ruotare la manopola **[TRIM]** e spostare il fader di canale per regolare il volume di uscita del suono da ogni canale.

Missaggio del suono dei giradischi, ecc.

- 1 Collegare i giradischi o altri dispositivi di uscita di riproduzione fono (con testine MM) ai terminali di ingresso di **[LINE/PHONO]** di **[CH3]** o **[CH4]**.
 - **[CH1]** e **[CH2]** sono i terminali di ingresso per la **[LINE]** solo.
 - Collegare il filo di terra del giradischi al terminale **[SIGNAL GND]** dell'unità.
- 2 Impostare l'interruttore **[LINE/PHONO]** sul pannello posteriore dell'unità a **[PHONO]**.
- 3 Impostare l'interruttore **[USB A, PHONO/LINE, USB B]** sul pannello superiore dell'unità in **[PHONO/LINE]**.
- 4 Ruotare la manopola **[TRIM]** e spostare il fader di canale per regolare il volume di uscita del suono da ogni canale.

Modifica delle impostazioni

Avvio della modalità utility

Se la modalità Utility viene avviata quando l'unità è collegata a un PC/Mac tramite cavo USB, lo status impostato potrebbe non venire visualizzato correttamente.

- 1 Scollegare il cavo USB dal PC/Mac.
- 2 Premere l'interruttore [⏻] del pannello posteriore di questa unità per farla accendere in modalità Standby.
- 3 Tenere premuti i pulsanti [SHIFT] e [PLAY/PAUSE ▶/⏸] sul deck sinistro e premere l'interruttore [⏻].
Viene avviata la modalità Utility.
- 4 Premere i pulsanti [BEAT ◀, ▶].
Selezionare la voce di impostazione.
- 5 Premere il pulsante [MASTER CUE].
La schermata viene modificata per selezionare il valore dell'impostazione della voce di impostazione selezionata.
- 6 Premere i pulsanti [BEAT ◀, ▶].
Selezionare il valore dell'impostazione.
- 7 Premere il pulsante [MASTER CUE].
Viene determinato il valore dell'impostazione.
La schermata viene modificata nella schermata precedente.
- 8 Premere l'interruttore [⏻] per ruotare l'unità in standby.
Le impostazioni sono salvate e la modalità Utility termina.

Le modalità di utility

Possono venire cambiate le seguenti impostazioni:

- Impostazione modalità controller MIDI (pagina 95)
- Impostazione Demo/Screen Saver (pagina 96)
- Impostazione Auto Standby (pagina 97)
- Impostazione della modalità MIC TALKOVER (pagina 98)
- Impostazione livello MIC TALKOVER (pagina 98)
- Impostazione MIC LOW CUT FILTER (pagina 99)
- Impostazione uscita microfono per il monitor Booth (pagina 99)
- Impostazione limitatore suono microfono da aggiungere all'uscita Master (pagina 100)
- Impostazione limitatore suono microfono da aggiungere all'uscita Booth (pagina 100)
- Impostazione del livello dell'attenuatore master (pagina 100)
- Impostazione mono/stereo per l'uscita Master (pagina 101)
- Impostazione del livello di attenuatore Booth (pagina 101)
- Impostazione Mono/stereo per l'uscita Booth (pagina 101)
- Impostazione del limitatore di picco per l'uscita master (pagina 102)
- Impostazione REC OUT (pagina 102)
- Impostazione Channel Fader Start (pagina 103)
- Impostazione Crossfader Start (pagina 103)
- Impostazione Crossfader Cut Lag (pagina 104)
- Impostazione Slip mode flashing (pagina 104)
- Impostazione pulsante [SLIP] illuminato/funzionamento flash (pagina 105)
- Impostazione luminosità Jog ring (pagina 105)
- Impostazione luminosità Jog display (pagina 105)
- BEAT FX Impostazione luminosità display (pagina 106)
- Reimpostazione di fabbrica (pagina 106)

Impostazione modalità controller MIDI

L'unità cambia funzionamento in base a se Serato DJ Pro è in funzione.

Voce di impostazione: **[MIDI MODE]**

- **[AUTO]**

Quando Serato DJ Pro è in funzione, l'unità può essere utilizzata come controller idoneo per le funzioni Serato DJ Pro.

Quando Serato DJ Pro non è in funzione, l'unità può essere utilizzata come controller MIDI generale.

- **[GENERAL]**

Anche se Serato DJ Pro è in funzione, l'unità viene usata come controller MIDI generale.

L'impostazione predefinita è **[AUTO]**.

Impostazione Demo/Screen Saver

Impostare lo Screen Saver e il tempo per quando avviare la modalità Demo.

Per annullare la modalità Demo o Screen Saver, azionare qualsiasi manopola o pulsante sull'unità.

Voce di impostazione: **[DEMO / S.SAVER]**

- **[DISABLE]**

La modalità Demo e la funzione Screen Saver non partono.

- **[DEMO 1min]**

La modalità Demo parte se l'unità non è in funzione per 1 minuto.

- **[DEMO 5min]**

La modalità Demo parte quando l'unità non è in funzione per 5 minuti.

- **[DEMO 10min]**

La modalità Demo parte quando l'unità non è in funzione per 10 minuti.

- **[S.SAVER]**

Lo Screen Saver parte quando l'unità non è in funzione per 30 minuti.

L'impostazione predefinita è **[DEMO 10min]**.

Impostazione Auto Standby

Modificare l'impostazione Auto Standby.

Quando questa impostazione è abilitata, l'unità entra automaticamente in modalità Standby dopo le 4 ore se sono soddisfatte le seguenti condizioni.

- Nessuno dei pulsanti e delle manopole dell'unità sono azionati.
- Nessun segnale audio di -24 dB o superiore viene inserito in un terminale di ingresso dell'unità.

Premere il pulsante **[QUANTIZE]** sul deck sinistro per annullare la modalità Standby.

Voce di impostazione: **[AUTO STANDBY]**

- **[ON]**

La funzione Auto Standby è abilitata.

- **[OFF]**

La funzione Auto Standby è disabilitata.

L'impostazione predefinita è **[ON]**.

Impostazione della modalità MIC TALKOVER

Modifica la modalità di Talkover.

Voce di impostazione: **[TALKOVER MODE]**

- **[ADVANCED]**

L'audio dai canali diversi dal canale del microfono fuoriesce con solo la gamma media attenuata in base all'impostazione del talkover level.

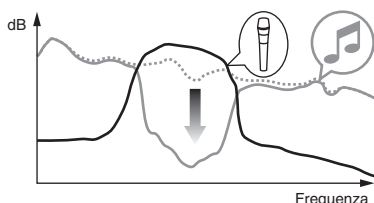

- **[NORMAL]**

L'audio dai canali diversi dal canale del microfono fuoriesce con il suono attenuato in base all'impostazione del talkover level.

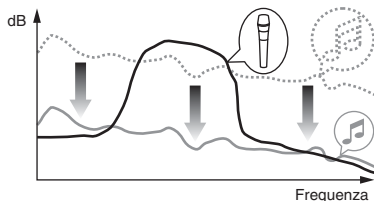

L'impostazione predefinita è **[ADVANCED]**.

Impostazione livello MIC TALKOVER

Impostare il livello di attenuazione dell'audio della funzione Talkover.

Voce di impostazione: **[TALKOVER LEVEL]**

Valori di impostazione: **[-6 dB] / [-12 dB] / [-18 dB] / [-24 dB]**

L'impostazione predefinita è **[-18 dB]**.

Impostazione MIC LOW CUT FILTER

Impostare se applicare un filtro all'audio microfono per tagliare l'audio più basso della voce umana.

Rumore di fondo dall'altoparlante, ecc. inserito nel microfono può essere ridotto dal low cut filter.

Voce di impostazione: **[MIC LOW CUT]**

- **[ON]:**
MIC LOW CUT FILTER è abilitato.
- **[OFF]:**
MIC LOW CUT FILTER è disabilitato.

L'impostazione predefinita è **[ON]**.

Impostazione uscita microfono per il monitor Booth

Modificare se l'audio del microfono esce dal canale booth.

Voce di impostazione: **[MIC TO BOOTH]**

- **[ON]**
L'audio del microfono fuoriesce nel canale booth.
- **[OFF]**
L'audio del microfono non esce dal canale booth.

L'impostazione predefinita è **[ON]**.

Impostazione limitatore suono microfono da aggiungere all'uscita Master

Riduce l'improvviso taglio digitale e sgradevole del suono del microfono che viene aggiunto all'uscita master.

Voce di impostazione: **[MIC LMT (MSTR)]**

- **[ON]**

Abilitare il limitatore di picco.

- **[OFF]**

Disabilitare il limitatore di picco.

L'impostazione predefinita è **[ON]**.

Impostazione limitatore suono microfono da aggiungere all'uscita Booth

Riduce l'improvviso taglio digitale sgradevole del suono del microfono che viene aggiunto all'uscita booth.

Voce di impostazione: **[MIC LMT (BOOTH)]**

- **[ON]**

Abilitare il limitatore di picco.

- **[OFF]**

Disabilitare il limitatore di picco.

L'impostazione predefinita è **[ON]**.

Impostazione del livello dell'attenuatore master

Impostare il livello di attenuatore di uscita master.

Voce di impostazione: **[MASTER ATT.]**

Valori di impostazione: **[0 dB] / [-6 dB] / [-12 dB]**

L'impostazione predefinita è **[0 dB]**.

Impostazione mono/stereo per l'uscita Master

Spostare l'impostazione mono/stereo per l'audio di uscita master.

Voce di impostazione: **[MASTER OUT]**

- **[MONO]**

L'audio master viene emesso in mono.

- **[STEREO]**

L'audio master viene emesso in stereo.

L'impostazione predefinita è **[STEREO]**.

Impostazione del livello di attenuatore Booth

Impostare il livello di attenuatore di uscita booth.

Voce di impostazione: **[BOOTH ATT.]**

Valori di impostazione: **[0 dB] / [-6 dB] / [-12 dB]**

L'impostazione predefinita è **[0 dB]**.

Impostazione Mono/stereo per l'uscita Booth

Spostare l'impostazione mono/stereo per l'audio di uscita booth.

Voce di impostazione: **[BOOTH OUT]**

- **[MONO]**

L'audio booth viene emesso in mono.

- **[STEREO]**

L'audio booth viene emesso in stereo.

L'impostazione predefinita è **[STEREO]**.

Impostazione del limitatore di picco per l'uscita master

Riduce l'improvviso ritaglio digitale sgradevole del suono dell'uscita master.

Voce di impostazione: **[MASTER LIMITER]**

- **[ON]**

Abilitare il limitatore di picco.

- **[OFF]**

Disabilitare il limitatore di picco.

L'impostazione predefinita è **[ON]**.

Impostazione REC OUT

Impostare se emettere l'audio del microfono nell'uscita REC dell'unità.

Voce di impostazione: **[REC OUT]**

- **[WITH MIC]**

L'audio del microfono può essere trasmesso nell'uscita REC.

- **[WITHOUT MIC]**

L'audio del microfono non può essere trasmesso nell'uscita REC.

L'impostazione predefinita è **[WITH MIC]**.

Impostazione Channel Fader Start

Modificare l'impostazione della funzione di Channel Fader Start.

Voce di impostazione: **[CH FDR START]**

- **[ON(SYNC ON)]**

La funzione Channel Fader Start è abilitata con la funzione Sync. (La funzione Sync è attivata quando la funzione Channel Fader Start parte).

- **[ON(SYNC OFF)]**

La funzione Channel Fader Start è abilitata senza la funzione Sync. (La funzione Sync non è attivata quando la funzione Channel Fader Start parte).

- **[OFF]:**

La funzione Channel Fader Start è disabilitata.

L'impostazione predefinita è **[ON(SYNC OFF)]**.

Impostazione Crossfader Start

Modificare l'impostazione per la funzione Crossfader Start.

Voce di impostazione: **[CR FDR START]**

- **[ON(SYNC ON)]**

La funzione Crossfader Start è abilitata con la funzione Sync. (La funzione Sync è attivata quando la funzione Crossfader Start parte).

- **[ON(SYNC OFF)]**

La funzione Crossfader Start è abilitata senza la funzione Sync. (La funzione Sync non è attivata quando la funzione Crossfader Start parte).

- **[OFF]:**

La funzione Crossfader Start è disabilitata.

L'impostazione predefinita è **[ON(SYNC OFF)]**.

Impostazione Crossfader Cut Lag

Regolare il cut lag (intervallo senza audio) su entrambe le estremità del crossfader.

Il valore dell'impostazione è la dimensione del cut lag.

Voce di impostazione: **[CR FDR CUT LAG]**

Valori di impostazione: **[0]** a **[52]**

L'impostazione predefinita è **[7]**.

Impostazione Slip mode flashing

Quando la modalità Slip è attiva, i pulsanti possono essere azionati con il pulsante modalità Slip (**[4 BEAT LOOP]**, pulsante **[PLAY/PAUSE ►/II]**, ecc.) lampeggerà.

Questa impostazione può essere utilizzata per disabilitare il lampeggio di questi pulsanti.

Voce di impostazione: **[SLIP FLASHING]**

- **[ENABLE]**

Slip mode flashing è abilitata.

- **[DISABLE]**

Slip mode flashing è disabilitata.

L'impostazione predefinita è **[ENABLE]**.

Impostazione pulsante [SLIP] illuminato/funzionamento flash

Per impostazione predefinita, il pulsante [SLIP] si illumina quando la modalità passa alla modalità Slip e lampeggia quando la riproduzione continua sullo sfondo.

Con questa impostazione, il pulsante [SLIP] può lampeggiare quando la modalità Slip viene avviata, indipendentemente dalla normale riproduzione mentre il ritmo originale viene mantenuto in sottofondo.

Voce di impostazione: **[SLIP LIT TYPE]**

- **[LIT]**

Il pulsante [SLIP] si illumina quando si entra in modalità Slip e il pulsante [SLIP] lampeggia quando la normale riproduzione continua mentre il ritmo originale viene mantenuto in sottofondo.

- **[BLINK]**

Il pulsante [SLIP] lampeggia quando si entra in modalità Slip. L'impostazione predefinita è **[LIT]**.

Impostazione luminosità Jog ring

Impostare la luminosità dell'illuminazione jog ring.

Impostare in **[1]** per l'illuminazione più scura e **[3]** per l'illuminazione più luminosa.

Voce di impostazione: **[JOG RING BRT.]**

Valori di impostazione: **[OFF] / [1] / [2] / [3]**

L'impostazione predefinita è **[3]**.

Impostazione luminosità Jog display

Impostare la luminosità del jog display.

Impostare in **[1]** per l'illuminazione più scura e **[5]** per l'illuminazione più luminosa.

Voce di impostazione: **[JOG DISP. BRT.]**

Valori di impostazione: **[1] / [2] / [3] / [4] / [5]**

L'impostazione predefinita è **[5]**.

BEAT FX Impostazione luminosità display

Imposta la luminosità del display BEAT FX.

Impostare in **[1]** per l'illuminazione più scura e **[3]** per l'illuminazione più luminosa.

Voce di impostazione: **[DISPLAY BRT.]**

Valori di impostazione: **[1] / [2] / [3]**

L'impostazione predefinita è **[3]**.

Reimpostazione di fabbrica

Tutte le impostazioni saranno riportate ai valori predefiniti.

Voce di impostazione: **[FACTORY RESET]**

- **[cancel]:**

Non modificare le impostazioni nei valori predefiniti.

- **[reset]:**

Modificare le impostazioni nei valori predefiniti.

Selezionare la voce e premere il pulsante **[MASTER CUE]** per completare il ripristino.

Impostazione software di utilità

È possibile utilizzare la utility software per eseguire i controlli e le impostazioni in basso.

- Regolare la dimensione del buffer (quando ASIO è utilizzato) (pagina 108)
- Verifica della versione del software driver (pagina 109)

Visualizzazione dell'utility di impostazione

Per Mac

In Finder, aprire la cartella **[Applicativo]** e fare clic su **[Pioneer] > [DDJ-1000SRT] > [Utility di visualizzazione della versione del driver DDJ-1000SRT]**.

Per Windows 10

Nel menu **[Start]**, fare clic su **[Pioneer] > [Utility di impostazione del DDJ-1000SRT]**.

Per Windows 8.1

In **[visualizzazione app]**, fare clic su **[Pioneer] > [Utility di impostazione del DDJ-1000SRT]**.

Per Windows 7

Nel menu **[Start]** di Windows, fare clic su **[Tutti i programmi] > [Pioneer] > [DDJ-1000SRT] > [Utility di impostazione del DDJ-1000SRT]**.

Regolare la dimensione del buffer (quando ASIO è utilizzato)

È possibile utilizzare questa funzione solo con sistema operativo Windows.

Se un'applicazione utilizza l'unità quando il dispositivo audio predefinito (DJ software, etc.) è in funzione, uscire dall'applicazione prima di regolare la dimensione del buffer.

Visualizzare l'utility di impostazione prima dell'avvio.

Fare clic sulla scheda [ASIO].

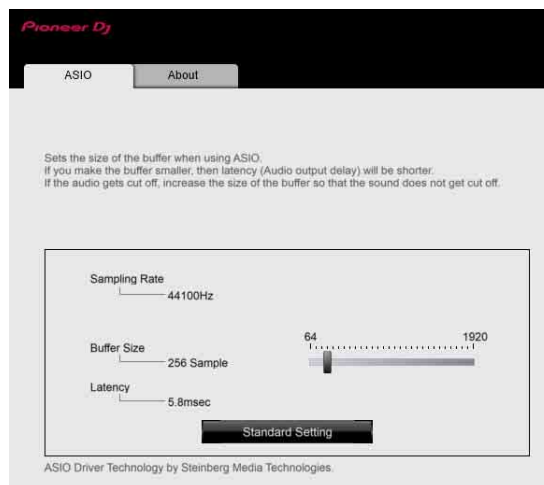

- Se è impostata una dimensione di buffer grande, cala nei dati audio (interrompe il suono) che si verifica meno facilmente, ma il time lag aumenta a causa del ritardo nel trasferimento dei dati audio (latenza).

Verifica della versione del software driver

Visualizzare l'utility di impostazione prima dell'avvio.

Fare clic sulla scheda [About].

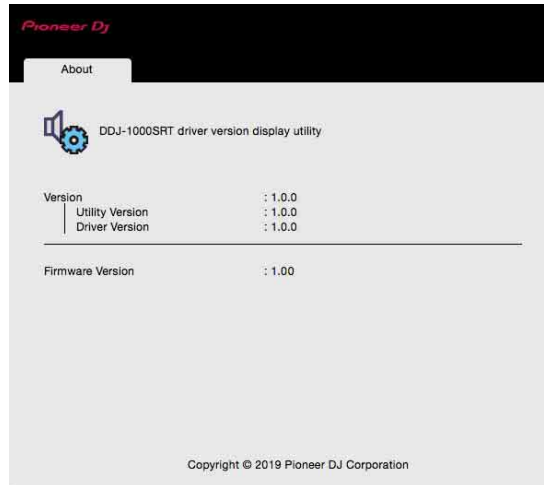

- È possibile verificare la versione firmware dell'unità sullo schermo.
- La versione del firmware non viene visualizzata quando l'unità non è collegata al PC o quando l'unità e il PC non comunicano correttamente.

Impostazione Crossfader Curve

L'impostazione Crossfader Curve è disponibile nel menu **[SETUP]** di Serato DJ Pro.

- 1 Premere il pulsante **[SETUP]** su Serato DJ Pro per visualizzare il menu **[SETUP]**.
- 2 Selezionare la scheda **[Mixer]** nel menu **[SETUP]**.
- 3 Regolare la **[Curve]** di **[CROSSFADER]**.
È possibile regolare la caratteristica curva del crossfader.
 - Quando si gira in **[SLOW]**, la curva lentamente sale.
 - Quando si gira in **[FAST]**, la curva velocemente sale.

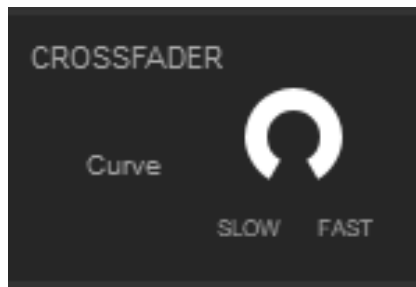

Ulteriori informazioni

Diagnostica

Se si ritiene che qualcosa non vada con l'unità, verificare le informazioni riportate di seguito e fare riferimento a **[FAQ]** per DDJ-1000SRT sul sito web Pioneer DJ.

pioneerdj.com/support/

Controllare inoltre tutti i dispositivi collegati. Se non è possibile eliminare il problema, chiedere assistenza tecnica al più vicino centro assistenza o rivenditore autorizzato Pioneer.

- Questa unità può non funzionare a causa di elettricità statica o altre influenze esterne. In questo caso, il funzionamento corretto dovrebbe tornare spegnendo questa unità, aspettando 1 minuto e quindi riaccendere.

Alimentazione

❖ L'unità non si accende.

- Vedere: Collegamento (pagina 41).
- Premere l'interruttore **[⏻]** del pannello posteriore di questa unità per farla accendere.

Collegamento

❖ **L'unità non viene riconosciuta dal PC/Mac.**

- Collegare correttamente il cavo USB fornito. Vedere: Collegamento dei terminali di ingresso (pagina 37).
- Se si utilizza un hub USB, scollegarlo.
- Se è collegato un altro dispositivo USB al PC/Mac, scollegarlo.
- Configurare correttamente il driver software. (pagina 7)
- Uscire dalle altre applicazioni aperte inclusi gli screen saver e il software su PC/Mac. (Quando si chiude il software di sicurezza antivirus, disattivare preventivamente la connessione internet per garantire la sicurezza del PC/Mac.)
- Se vengono installati più driver ASIO diversi da questa unità sul PC/Mac, disinstallare i driver ASIO non necessari.
- Verificare se la versione firmware dell'unità può essere visualizzata nell'utility di impostazione. (pagina 109)

Suono

- ❖ **Il suono non viene emesso, è troppo basso o è distorto.**
 - Impostare la manopola **[TRIM]**, la manopola **[MASTER LEVEL]**, l'interruttore **[LINE/PHONO]** e l'interruttore **[USB A, PHONO/LINE, USB B]** (o l'interruttore **[USB A, LINE, USB B]**) nella posizione corretta. (pagina 27, 33, 48)
 - Collegare correttamente il cavo di collegamento. (pagina 37)
 - Pulire i terminali e le spine prima di collegarle all'unità.
 - Se si utilizza un sistema operativo Windows, utilizzare l'utility di impostazione per configurare il valore delle dimensioni del buffer adeguato. (pagina 108)
 - Su un Mac, impostare il valore delle dimensioni del buffer (latenza) adeguato per il software DJ.

- ❖ **Il suono del microfono non può essere emesso.**
 - Impostare l'interruttore **[OFF, ON, TALK OVER]** nella posizione corretta. (pagina 90)

- ❖ **Impossibile monitorare il suono dal deck di Sampler nelle cuffie.**
 - Se non viene selezionato **[SAMPLER CUE]**, premere il pulsante **[SAMPLER CUE]** per accendere il monitor del deck del Sampler.
 - Impostare la manopola **[SAMPLER VOL]** nella posizione corretta.
 - Impostare **[Sampler Player Output Select]** in **[A]** su Serato DJ Pro.

Serato DJ Pro

❖ Serato DJ Pro diventa instabile.

- Aggiornare Serato DJ Pro alla versione più recente. Vedere: Installazione del software (pagina 7)
- Uscire da ogni altra applicazione aperta sul PC/Mac. Se il funzionamento rimane instabile, provare a disattivare reti wireless o altri collegamenti wireless, software antivirus, salvaschermo, modalità di risparmio energetico, ecc.
- Se è collegato un altro dispositivo USB al PC/Mac, scollegarlo.
- Se si utilizza un hub USB, scollegarlo.
- Se per l'alimentazione del laptop si utilizza una batteria, collegarlo a una presa CA.

❖ Nessun brano viene visualizzato nella library.

- Importare i file musicali. Per dettagli sull'importazione di file musicali, consultare il manuale software Serato DJ Pro.
- Quando si seleziona un crate o sotto crate che non contiene brani, selezionare un altro crate o sotto crate che contiene brani oppure importarli nel crate o sotto crate.

❖ iTunes nessun brano viene visualizzato nella library.

- Attivare **[Show iTunes Library]** nella scheda **[Library + Display]** del menu **[SETUP]**. Se è già selezionato **[Show iTunes Library]**, disattivarlo e quindi riattivarlo di nuovo. Per dettagli sull'importazione di file musicali, consultare il manuale software Serato DJ Pro.
- Quando si seleziona un crate o sotto crate che non contiene brani, selezionare un altro crate o sotto crate che contiene brani oppure importarli nel crate o sotto crate.

❖ **Impossibile modificare i file musicali nella library.**

- Disattivare **[Protect Library]** nella scheda **[Library + Display]** del menu **[SETUP]**.

❖ **Il deck virtuale Serato DJ Pro non è visualizzato. (Viene mostrato il lettore off-line)**

- Collegare correttamente il cavo USB fornito. Vedere: Collegamento dei terminali di ingresso (pagina 37).
- Aggiornare Serato DJ Pro alla versione più recente. Vedere: Installazione del software (pagina 7)

Altri

❖ **La funzione Fader Start non funziona.**

- Impostare un cue provvisorio.
- Impostare l'interruttore **[CROSS FADER ASSIGN]** su **[A]** o **[B]** per il canale dal quale iniziare la trasmissione.

❖ **BPM non compare. / La funzione Sync o Auto Loop non funziona.**

- Attivare **[Set Auto BPM]** nell'impostazione del lettore offline, quindi analizzare i brani. Per i dettagli sull'analisi dei brani, consultare il manuale software Serato DJ Pro.

❖ **I BPM o la griglia delle battute non è visualizzata correttamente. / la griglia delle battute non è corretta.**

- Modificare la gamma di analisi BPM, quindi analizzare di nuovo i brani. Se il problema persiste, impostare manualmente la griglia delle battute e i BPM.
- Regolare la griglia delle battute. Per i dettagli sulla regolazione della griglia delle battute, consultare il manuale software Serato DJ Pro.
- Durante la riproduzione del brano, toccare il pulsante **[CUE]** delle cuffie tenendo premuto il pulsante **[SHIFT]** (funzione Tap). È possibile regolare i BPM e la griglia delle battute del brano. Quando si utilizza la funzione Tap, il display della sezione deck sulla schermata PC/Mac passa al display **[Beatgrid Editor]**. Per riportare il display della sezione deck a come era prima, fare clic su **[Edit Grid]** sulla schermata del PC/Mac.

- ❖ **Il suono di riproduzione viene interrotto quando si utilizza un software DJ.**
 - Per il Mac, impostare il valore delle dimensioni del buffer (latenza) adeguato per il software DJ.
 - Per Windows, impostare il valore delle dimensioni del buffer appropriato nell'utility di impostazione.

- ❖ **Vengono mostrati i BPM, ma non la griglia delle battute. / La funzione Slicer non funziona. / La modalità Skip non funziona.**
 - Attivare **[Set Auto BPM]** e **[Set Beatgrid]** nelle impostazioni del lettore fuori linea, quindi analizzare i brani. Per i dettagli sull'analisi del brano, consultare il manuale software Serato DJ Pro.
 - Impostare una griglia delle battute. Per i dettagli sulle griglie delle battute, consultare il manuale software Serato DJ Pro.

- ❖ **L'illuminazione della manopola non ruota durante la riproduzione oppure ruota, ma non è sincronizzata con il deck virtuale Serato DJ Pro. Se si seleziona un deck diverso, non è possibile utilizzare il cursore [TEMPO].**
 - Impostare **[MIDI MODE]** in **[AUTO]** nella modalità Utility. (pagina 95)

- ❖ **L'indicatore lampeggia ed il funzionamento è anomalo.**
 - Se il funzionamento è anomalo o l'unità non si accende, scollegare il cavo di corrente dell'adattatore dalla presa di corrente, attendere un poco, quindi ricollegare il cavo di corrente dell'adattatore di CA alla presa di corrente.

Display a cristalli liquidi

- Possono comparire piccoli punti neri o lampeggianti sul display a cristalli liquidi. Questo è un fenomeno tipico dei display a cristalli liquidi; non si tratta di malfunzionamento.
- Se l'unità viene utilizzata in luoghi freddi, il display a cristalli liquidi potrebbe rimanere scuro per un poco dopo l'accensione dell'unità. Raggiungerà la normale luminosità dopo un poco.
- Se il display a cristalli liquidi viene esposto alla luce diretta del sole, la luce si rifletterà su di esso, rendendo difficile vedere. Bloccare la luce diretta del sole.

Flusso di segnale

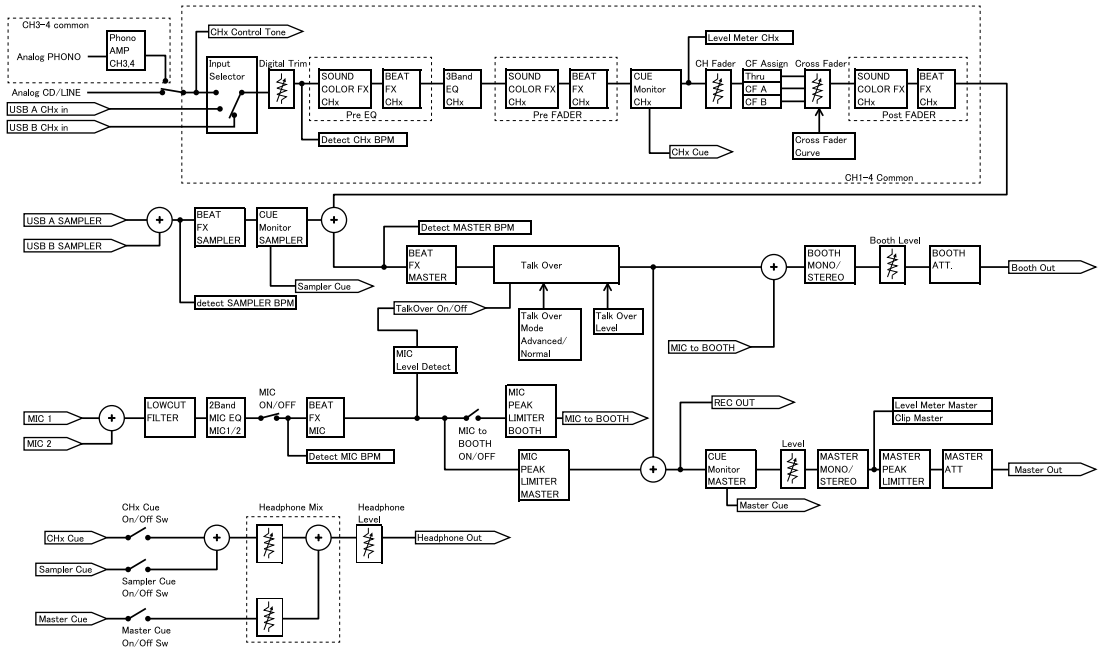

Dati tecnici

Adattatore di CA

Alimentazione	CA da 100 V a 240 V, 50 Hz/60 Hz
Corrente nominale	0,9 A
Tensione nominale di uscita	CC 12 V, 3 A

Dati generali – Unità principale

Consumo energetico	CC 12V, 2 000 mA
Peso unità principale	6,0 kg
Dimensioni esterne max. (L × A × P)	
.....	708 mm × 73,4 mm × 361,4 mm
Temperature di funzionamento tollerabili.....	Da +5 °C a +35 °C
Umidità di funzionamento tollerabile	
.....	Da 5% a 85% (senza condensa)

Sezione audio

Frequenza di campionamento	44,1 kHz
Convertitore D/A	32 bit
Convertitore A/D	24 bit
Caratteristiche di frequenza	
USB, LINE, MIC1, MIC2	Da 20 Hz a 20 kHz
Rapporto S/R (uscita dichiarata, A-WEIGHTED)	
USB	112 dB
LINE	96 dB
PHONO	85 dB
MIC1	80 dB
MIC2	80 dB
Distorsione armonica complessiva (Da 20 Hz a 20 kHzBW)	
USB	0,002 %
LINE	0,005 %
Livello di ingresso standard / Impedenza di ingresso	
LINE	-12 dBu/47 kΩ

Ulteriori informazioni

PHONO	-52 dBu/47 k Ω
MIC1	-57 dBu/3,3 k Ω
MIC2	-57 dBu/3,3 k Ω

Livello di uscita / impedenza di carico / impedenza di uscita standard

MASTER 1	+6 dBu/10 k Ω /330 Ω o inferiore
MASTER 2	+2 dBu/10 k Ω /680 Ω o inferiore
BOOTH	+6 dBu/10 k Ω /330 Ω o inferiore
PHONES	+8 dBu/32 Ω /10 Ω o inferiore

Livello di uscita / impedenza di carico dichiarati

MASTER 1	25 dBu/10 k Ω
MASTER 2	21 dBu/10 k Ω
BOOTH	25 dBu/10 k Ω

Diafonia

LINE	82 dB
-------------------	-------

Caratteristiche di equalizzazione dei canali

HI	Da -26 dB a +6 dB (20 kHz)
MID	Da -26 dB a +6 dB (1 kHz)
LOW	Da -26 dB a +6 dB (20 Hz)

Caratteristiche di equalizzazione del microfono

HI	Da -12 dB a +12 dB (10 kHz)
LOW	Da -12 dB a +12 dB (100 Hz)

Terminali di ingresso/uscita

Terminali di ingresso **LINE**

Presa a spinotto RCA	2 set
----------------------------	-------

Terminali di ingresso **LINE/PHONO**

Presa a spinotto RCA	2 set
----------------------------	-------

Terminali di ingresso **MIC**

Connettore XLR & jack 1/4" TRS	1 set
Jack 1/4" TRS	1 set

Terminali di uscita **MASTER**

Connettore XLR	1 set
Prese a spinotto RCA	1 set

Ulteriori informazioni

Terminali di uscita **BOOTH**

Jack 1/4" TRS 1 set

Terminali di uscita **PHONES**

Jack 1/4" stereo 1 set

Mini jack stereo da 3,5 mm 1 set

Porte **USB**

Tipo B 2 set

Uso dell'unità come controller per altre applicazioni DJ

L'unità emette anche dati operativi dei pulsanti e delle manopole in formato MIDI. Collegandosi a un PC/Mac dotato di applicazione DJ compatibile MIDI integrata con cavo USB, è possibile controllare l'applicazione per DJ con l'unità. Dall'unità è inoltre possibile trasmettere un file musicale su PC/Mac.

Per utilizzare l'unità come controller per l'applicazione DJ diversa da Serato DJ Pro, è necessario impostare l'audio e i dettagli MIDI nell'applicazione DJ.

- Per ulteriori dettagli, vedere la guida per l'utente dell'applicazione per DJ.

I messaggi MIDI

Per i dettagli sui messaggi MIDI di questa unità, vedere: "List of MIDI Messages".

- È possibile trovare List of MIDI Messages dal sito Web Pioneer DJ: pioneerdj.com/

Informazioni sul software del driver

Questo software è un esclusivo driver per la produzione di segnali audio da parte del PC/Mac.

Requisiti del computer

Sistemi operativi supportati

- Mac:
macOS Mojave 10.14 / macOS High Sierra 10.13 / macOS Sierra 10.12 (ultimo aggiornamento)

- Windows (Versione a 32 bit, versione a 64 bit):
Windows® 10 / Windows® 8.1 / Windows® 7 (service pack più recente)

Controllo dell'ultima versione del driver

Per le informazioni più aggiornate sul software driver apposito di questa unità, consultare la pagina di supporto Pioneer DJ in basso.
pioneerdj.com/support/

Procedura di installazione

- Per quanto riguarda la procedura di uso, vedere: Installazione del software (pagina 7).

❖ Contratto di licenza d'uso del software

Il presente Contratto di licenza d'uso del software (d'ora in avanti semplicemente chiamato "Contratto") è stipulato tra l'utente finale (sia esso la persona fisica che installa il software o qualsiasi singola persona giuridica in nome della quale la persona fisica agisce) (d'ora in avanti chiamata semplicemente "Voi" o "il vostro") e PIONEER DJ CORPORATION (d'ora in avanti semplicemente chiamata "Pioneer DJ").

QUALSIASI AZIONE INTRAPRESA PER INSTALLARE O AVVIARE IL PROGRAMMA COMPORTA L'ACCETTAZIONE DEI TERMINI DEL CONTRATTO. L'AUTORIZZAZIONE DI SCARICARE E/O USARE IL PROGRAMMA È ESPRESSAMENTE CONDIZIONATA DALL'ACCETTAZIONE DA PARTE DELL'UTENTE DEI TERMINI DI SEGUITO RIPORTATI. PER RENDERE VALIDO E APPLICABILE IL CONTRATTO NON È NECESSARIA ALCUNA APPROVAZIONE FORNITA PER ISCRITTO O IN FORMA ELETTRONICA. QUALORA L'UTENTE NON ACCETTI TUTTI E CIASCUNO DEI TERMINI DEL CONTRATTO NON POTRÀ USARE IL PROGRAMMA, NON LO DOVRÀ INSTALLARE O SARÀ TENUTO A DISINSTALLARLO SECONDO QUANTO PERTINENTE.

1 DEFINIZIONI

- 1 Per “Documentazione” s’intendono i documenti scritti, le caratteristiche tecniche e il contenuto della guida resi pubblicamente disponibili da Pioneer DJ per fornire assistenza durante l’installazione e l’uso del Programma.
- 2 Per “Programma” s’intende tutto o parte del software concesso in licenza da Pioneer DJ all’utente in virtù del Contratto.

2 LICENZA DEL PROGRAMMA

- 1 Limitazione di licenza. In dipendenza dalle restrizioni del Contratto, Pioneer DJ concede all’utente la licenza limitata, non esclusiva e non trasferibile (priva di qualsiasi diritto di concessione in sublicenza a terzi) di:
 - a) Installare una singola copia del Programma sul vostro computer o dispositivo mobile, usare il Programma per uso solo personale nei termini di questo Contratto e della Documentazione (“Uso autorizzato”);
 - b) Usare la Documentazione fornita a supporto dell’uso autorizzato da parte dell’utente; e
 - c) Eseguire una copia del Programma esclusivamente a titolo di riserva e a condizione che essa rechi tutti i titoli, i marchi e gli avvisi relativi ai diritti d’autore e alla restrizione dei diritti.
- 2 Restrizioni. All’utente non è concesso copiare od usare il Programma o la Documentazione salvo nei casi esplicitamente previsti dal Contratto. All’utente non è concesso trasferire, cedere in sublicenza, cedere a pagamento o in prestito il Programma, né usarlo per l’addestramento di terze parti, partecipazione commerciale o fornitura di servizi. All’utente stesso o ad altri per proprio conto non è concesso modificare, decodificare, disassemblare o decompilare il Programma, salvo quanto esplicitamente consentito dalla legge applicabile e in ogni caso solo dopo che egli abbia notificato Pioneer DJ per iscritto le attività cui intende dar luogo.

- 3 Proprietà. Pioneer DJ o i propri concessionari di licenza mantengono tutti i diritti, titoli e interessi in tutti e verso tutti i diritti brevettuali, di copyright, di marchio, di segreto industriale ed altri diritti ancora relativi alla proprietà intellettuale nel Programma e nella Documentazione, nonché in ogni derivato di questi. L'utente non acquisisce alcun altro diritto, sia esso esplicito o implicito, oltre quelli previsti dal Contratto.
- 4 Negazione di assistenza. Pioneer DJ non è soggetta ad alcun obbligo di fornire supporto, manutenzione, aggiornamenti, modifiche o nuove versioni del Programma o della Documentazione in virtù del Contratto.

3 NEGAZIONE DI GARANZIA

IL PROGRAMMA E LA DOCUMENTAZIONE SONO FORNITI "NELLO STATO IN CUI SI TROVANO" SENZA ALCUNA DICHIARAZIONE O GARANZIA, E L'UTENTE ACCETTA DI USARLI A SOLO PROPRIO RISCHIO. PER QUANTO E NELLA TOTALE MISURA CONSENTITA DALLA LEGGE, PIONEER DJ ESPLICITAMENTE NEGA QUALSIVOGLIA TIPO DI GARANZIA SUL PROGRAMMA E LA DOCUMENTAZIONE, SIA ESSA ESPLICITA, IMPLICITA, STATUTARIA O DERIVANTE DALL'ESECUZIONE, LA TRANSAZIONE O L'USO COMMERCIALE, COMPRESA OGNI GARANZIA SULLA COMMERCIALIZZABILITÀ, IDONEITÀ AD IMPIEGHI PARTICOLARI, REQUISITI QUALITATIVI, PRECISIONE, TITOLO O NON VIOLAZIONE.

4 CONTROLLO DELLE ESPORTAZIONI E RISPETTO DI LEGGI E REGOLAMENTAZIONI

Non è consentito l'uso o l'esportazioni o riesportazione del programma se non come consentito dalla legge degli Stati Uniti e dalle leggi della giurisdizione dove il programma è stato acquisito. In particolare, ma senza limitazioni, il programma non può essere esportato o riesportato (a) in paesi soggetti a embargo da parte degli Stati Uniti o (b) inviato ad entità incluse nella Specially Designated Nationals List del

Dipartimento del Tesoro degli USA o nelle Denied Persons List e Entity List del Dipartimento del Commercio degli USA. Usando il programma dichiarate e garantite che non vi trovate in tali paesi o tali liste.

Garantite anche che non userete il programma per scopi proibiti dalla legge USA compresi, ma senza limitazione, lo sviluppo, la progettazione, la fabbricazione e la produzione di armi nucleari, missili o armi chimiche e batteriologiche.

5 DANNI E PROVVEDIMENTI CONTRO LE VIOLAZIONI

L'utente concorda che qualsiasi violazione delle restrizioni specificate nel Contratto arrecherebbe a Pioneer DJ un danno irreparabile per il quale il solo rimborso in denaro risulterebbe inadeguato. Oltre ai danni e a qualsiasi altro provvedimento cui Pioneer DJ potrebbe avere diritto, l'utente concorda che Pioneer DJ stessa ricerchi allevio ingiuntivo allo scopo di prevenire la violazione effettiva, minacciata o continua del Contratto.

6 CESSAZIONE DEL CONTRATTO

Pioneer DJ ha la facoltà di porre termine al Contratto in qualsiasi momento qualora l'utente ne violi una delle clausole. Alla cessazione del Contratto, l'utente è tenuto a cessare l'uso del Programma, a rimuoverlo permanentemente dal vostro computer o dispositivo mobile su cui è installato e a distruggerne tutte le copie, nonché della Documentazione in proprio possesso, dando quindi conferma scritta a Pioneer DJ di avere provveduto a ciò. Le sezioni 2.2, 2.3, 2.4, 3, 4, 5, 6 e 7 rimarranno valide anche dopo la cessazione del Contratto.

7 TERMINI GENERALI

- 1 Limite di responsabilità. In nessun caso Pioneer DJ o le proprie sussidiarie assumeranno responsabilità, in relazione al Contratto o all'oggetto da esso trattato e per qualsivoglia ipotesi di responsabilità, per i danni indiretti, accessori, speciali, consequenziali o punitivi, oppure per perdita di profitto, reddito, lavoro, risparmio, dati, uso o per costi di acquisti sostitutivi, anche

qualora esse sono state informate della possibilità del verificarsi di tali danni o qualora questi siano prevedibili. In nessun caso la responsabilità di Pioneer DJ per qualsivoglia tipo di danno eccederà il valore già pagato dall'utente a Pioneer DJ stessa o alle proprie sussidiarie per il Programma. Le parti riconoscono che i limiti di responsabilità e l'allocazione dei rischi nel Contratto sono riflessi nel prezzo del Programma e sono elementi essenziali della transazione tra le parti, senza i quali Pioneer DJ non avrebbe fornito il Programma stesso né avrebbe stipulato il Contratto.

- 2 I limiti o le esclusioni di garanzia e di responsabilità stabiliti nel Contratto non hanno effetto né pregiudicano i diritti conferiti per legge all'utente e si applicano solo nella misura in cui tali limiti o esclusioni sono consentiti dalle leggi di giurisdizione del luogo in cui l'utente stesso risiede.
- 3 Separazione e rinuncia. Qualora una qualsiasi delle clausole del Contratto venga dichiarata illecita, non valida o altrimenti non applicabile, essa sarà applicata per quanto possibile o, qualora tale capacità non sia praticabile, sarà esclusa e rimossa dal Contratto stesso ferma restando la totale validità ed effetto delle rimanenti clausole. La rinuncia di una delle parti alla rivendicazione su qualsivoglia inadempienza o violazione del Contratto non comporta la rinuncia alla rivendicazione su eventuali inadempienze o violazioni successive.
- 4 Divieto di cessione. All'utente non è concesso cedere, vendere, trasferire, delegare o altrimenti disporre del Contratto o di qualsiasi diritto od obbligo da esso derivante, sia volontariamente sia involontariamente, per effetto di legge o in altro modo, senza avere prima ottenuto l'autorizzazione scritta di Pioneer DJ. Qualsiasi cessione, trasferimento o delega dichiarata sarà resa nulla e inefficace. Per quanto precede, il Contratto vincolerà e deriverà vantaggio alle parti nonché ai rispettivi successori e aventi diritto.

- 5 Indivisibilità del Contratto. Il presente Contratto costituisce l'intero accordo tra le parti e supera gli altri eventuali accordi o dichiarazioni, precedenti o contemporanei, siano essi forniti in forma scritta o verbale, relativi all'oggetto dello stesso. Il Contratto non potrà essere modificato o corretto senza la preventiva ed esplicita autorizzazione scritta di Pioneer DJ e nessun altro atto, documento, uso o consuetudine potrà essere posto in essere per modificarlo o correggerlo.
- 6 Vi dichiarate d'accordo che il presente Contratto deve venire governato ed interpretato dalle leggi in vigore in Giappone.

Informazioni su marchi e marchi registrati

- Pioneer DJ è un marchio di PIONEER CORPORATION e viene riportato su licenza.
- Mac, macOS, OS X e Finder sono marchi di fabbrica di Apple Inc., registrati negli Stati Uniti e in altri paesi.
- Windows è un marchio depositato della Microsoft Corporation negli Stati Uniti ed altri paesi.
- Intel e Intel Core sono marchi di Intel Corporation negli Stati Uniti e in altri paesi.
- Serato DJ Pro è un marchio registrato di Serato Limited.
- ASIO è un marchio registrato di Steinberg Media Technologies GmbH.

I nomi delle aziende e dei prodotti menzionati sono marchi di fabbrica o marchi di fabbrica depositati dei rispettivi proprietari.

Precauzioni sui copyright

Le registrazioni eseguite sono per il godimento personale e secondo le leggi sul copyright non sono utilizzabili senza il consenso di chi detiene il copyright.

- La musica registrata da CD, ecc., è protetta da leggi sul copyright di paesi individuali e da trattati internazionali. La piena responsabilità per un utilizzo legale ricade sulla persona che ha registrato la musica.
- Quando si tratta con musica scaricata da Internet, ecc., la piena responsabilità che essa venga utilizzata secondo le modalità del contratto col sito di scaricamento ricade sulla persona che ha scaricato tale musica.

Le specifiche e il design del prodotto sono soggetti a modifiche senza preavviso.

© 2019 Pioneer DJ Corporation.

Tutti i diritti riservati.

<DRI1618-A>