

# Istruzioni per l'uso

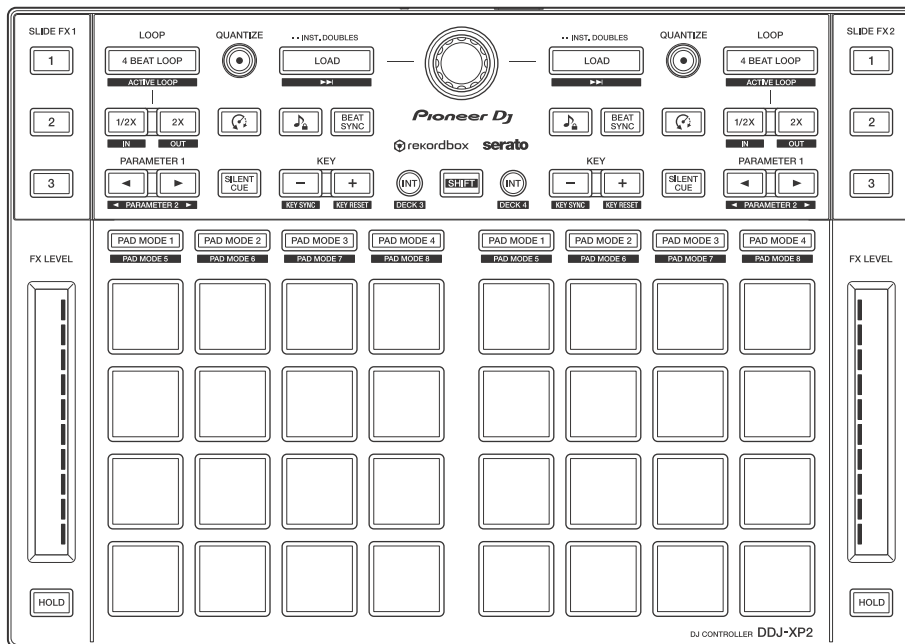

DJ Controller

# DDJ-XP2

[pioneerdj.com/support/](http://pioneerdj.com/support/)  
[rekordbox.com](http://rekordbox.com)  
<http://serato.com/>

Per la sezione FAQ e altre informazioni di supporto per questo prodotto, visitare il sito indicato sopra.

**Pioneer Dj**

---

## Come leggere questo manuale

Vi ringraziamo per aver scelto questo prodotto Pioneer DJ.

Assicurarsi di leggere questo manuale e “Istruzioni per l’uso (Guida di avvio veloce)” inclusi con questo prodotto. Questi documenti includono informazioni importanti da comprendere prima di usare l’unità. In particolare, leggere le IMPORTANTI ISTRUZIONI DI SICUREZZA.

- Nel presente manuale i nomi di pulsanti e terminali presenti sul prodotto e i nomi di pulsanti, menu ecc. nel software sul PC/Mac, sono indicati tra parentesi quadre ([ ]) (ad es. **[rekordbox]**, pulsante **[SHIFT]** e porta **[USB]**)
- Nota: le schermate del software e le loro specifiche, nonché l’aspetto esterno e le specifiche hardware, erano ancora in fase di sviluppo mentre questo manuale veniva creato e possono differire dalle specifiche finali.
- Tenere presente che le procedure di uso possono differire da quanto descritto in questo manuale a seconda del sistema operativo, delle impostazioni del browser, ecc.
- Notare che la lingua visualizzata sulle schermate del software descritto nel presente manuale può variare dalla lingua del sistema in uso.

**Questo manuale consiste principalmente nella spiegazione delle funzioni dell’hardware di questa unità.**

**Per istruzioni dettagliate sull’uso di rekordbox™, vedere le Operating Instructions di rekordbox.**

**Per istruzioni dettagliate sull’uso del software Serato DJ Pro, vedere il manuale del software Serato DJ Pro.**

- **È possibile scaricare rekordbox Operating Instructions da [rekordbox.com](http://rekordbox.com).**  
**[rekordbox.com/manual](http://rekordbox.com/manual)**
- **È possibile scaricare il manuale software di Serato DJ Pro da [serato.com](http://serato.com).**

---

---

# Indice

Come leggere questo manuale.....	2
<b>Prima di iniziare.....</b>	<b>4</b>
Contenuto della confezione .....	4
Acquisizione del manuale .....	5
Software per DJ .....	6
<b>rekordbox dj.....</b>	<b>12</b>
Installazione di rekordbox .....	12
Nome delle varie parti e funzioni (rekordbox).....	13
Configurazione del sistema .....	23
Uso di base (rekordbox) .....	25
Uso avanzato (rekordbox) .....	31
<b>Serato DJ Pro.....</b>	<b>44</b>
Nome delle varie parti e funzioni (Serato DJ Pro) .....	44
Configurazione del sistema .....	54
Uso di base (Serato DJ Pro).....	55
Uso avanzato (Serato DJ Pro).....	57
<b>Impostazioni sull'unità.....</b>	<b>78</b>
Avvio della modalità utility.....	78
Modalità Utility .....	79
<b>Ulteriori informazioni .....</b>	<b>83</b>
Diagnostica .....	83
Dati tecnici .....	87
Uso dell'unità come controller per altre applicazioni DJ .....	88
Informazioni su marchi e marchi registrati .....	89
Precauzioni sui copyright.....	90

---

---

# Prima di iniziare

---

---

## Contenuto della confezione

- Cavo USB
- Garanzia (per alcune regioni)<sup>1</sup>
- Istruzioni per l'uso (Guida di avvio veloce)
- Scheda chiave di licenza<sup>2</sup>
  - rekordbox dj
  - rekordbox dvs

<sup>1</sup> Solo i prodotti in Europa.

- Le informazioni corrispondenti per l'America Settentrionale sono elencate nell'ultima pagina delle versioni inglese e francese delle "Istruzioni per l'uso (Guida di avvio veloce)".

<sup>2</sup> Per informazioni aggiornate, visitare il seguente sito web.  
[rekordbox.com](http://rekordbox.com)

### Nota

La chiave di licenza non può essere emessa nuovamente. Riporre in un luogo sicuro.

---

---

## Acquisizione del manuale

---

### Visualizzare rekordbox Introduction / Operating Instructions

- Nell'introduzione viene spiegato come configurare rekordbox.
  - Nelle Operating Instructions vengono illustrate la raccolta dei brani, la modalità EXPORT e la modalità PERFORMANCE.
- 1 Lanciare un web browser del proprio PC/Mac e raggiungere il sito web indicato di seguito.  
rekordbox.com
  - 2 Passare il cursore su **[Supporto]**, quindi fare clic su **[Manuale]**.
  - 3 Selezionare “rekordbox Introduction” o “Operating Instructions” nella lingua desiderata.

---

### Download del manuale del software Serato DJ Pro

- 1 Visitare il sito Web Serato.  
<http://serato.com/>
- 2 Fare clic su **[Serato DJ Pro]** dal menu **[Products]**.
- 3 Fare clic su **[Download]**.
- 4 Fare clic su **[Manuals and downloads]**.
- 5 Selezionare il manuale del software Serato DJ Pro nella lingua desiderata.

---

## Software per DJ

---

---

### Informazioni su rekordbox

- rekordbox  
rekordbox è un software completo per la gestione della musica pensato per i DJ.
- rekordbox dj  
rekordbox dj è un'applicazione per performance professionale dedicata a rekordbox. È possibile utilizzare rekordbox dj inserendo la chiave di licenza rekordbox dj indicata sulla scheda della chiave di licenza fornita.
- rekordbox dvs  
È possibile aggiungere rekordbox dvs a rekordbox dj per controllare i deck usando i segnali di controllo da un CDJ o da un giradischi. È possibile utilizzare rekordbox dvs inserendo la chiave di licenza rekordbox dvs indicata sulla scheda della chiave di licenza fornita.

### Requisiti minimi del computer

Sistemi operativi supportati	CPU e memoria richieste
Mac: macOS Mojave 10.14 / macOS High Sierra 10.13 / macOS Sierra 10.12 (aggiornato alla versione più recente)	Processore Intel® Core™ i7, i5 e i3
	4 GB o più di RAM
Windows: Windows® 10 / Windows® 8.1 / Windows® 7 (service pack più recente)	Processore Intel® Core™ i7, i5 e i3
	4 GB o più di RAM

- Sistema operativo a 32 bit non supportato.

Altri	
Porta USB	Porta USB 2.0 × 2
Risoluzione del display	Risoluzione da 1280 × 768 o superiore
Collegamento Internet	È necessario una connessione internet per creare il proprio account utente per rekordbox e scaricare il software.

- Per informazioni sui più recenti requisiti di sistema, sulla compatibilità e sui sistemi operativi supportati, visitare la pagina **[Requisiti di sistema]** in **[Supporto]** sul sito web rekordbox di seguito.  
rekordbox.com
- Assicurarsi di usare la versione più recente e la versione più recente di service pack per il proprio sistema operativo.
- Non si garantisce il funzionamento su tutti i PC/Mac, anche se soddisfano i requisiti di sistema richiesti.
- In base alle impostazioni di risparmio energetico e ad altre condizioni del PC/Mac, la CPU e il disco rigido potrebbero non fornire una sufficiente capacità di elaborazione. Quando si utilizza rekordbox, in particolare per i laptop, assicurarsi che il PC/Mac sia in condizioni ottimali per assicurare prestazioni costanti di alto livello (ad es. tenendo l'adattatore di alimentazione CA collegato).
- Per usare Internet, è necessario un contratto distinto con un provider di servizi internet per cui potrebbe essere necessario corrispondere un pagamento.

## ❖ PC/Mac per utilizzare il software rekordbox dj

Il collegamento del PC/Mac a questa unità richiede porte USB 2.0.

- Il PC/Mac deve avere due porte USB 2.0, una per il collegamento con l'unità e un'altra per il collegamento con il mixer per DJ o l'interfaccia audio.

- Se il PC/Mac è dotato esclusivamente di porte USB di tipo C, usare un cavo da USB tipo C (maschio) a USB tipo A (femmina).

## ❖ **Utilizzo dell'unità con rekordbox dvs vinile/CD**

È necessaria una delle seguenti apparecchiature.

- Mixer DJ compatibile con rekordbox dj (come DJM-S9 o DJM-900NXS2)
- Interfaccia audio compatibile con rekordbox dj (come INTERFACE 2)
- Controller DJ compatibile con rekordbox dj (come DDJ-1000)

## ❖ **Collegamento dell'unità a un sistema che controlli rekordbox dj mediante i lettori per DJ**

È necessaria la seguente apparecchiatura.

- Lettori DJ compatibili con rekordbox dj (come CDJ-2000NXS2 o XDJ-1000MK2)
- Mixer DJ compatibile con rekordbox dj (come DJM-900NXS2)

## ❖ **Utilizzo dell'unità con un controller per DJ**

È necessario un controller per DJ compatibile con rekordbox dj, come DDJ-1000 o DDJ-800.

## ❖ **Utilizzo dell'unità come controller secondario per lettori per DJ**

Sono necessari lettori per DJ come CDJ-2000NXS2 o XDJ-1000MK2.



---

## Informazioni sul software Serato DJ Pro

Serato DJ Pro offre tutte le funzioni e le prestazioni per soddisfare tutte le esigenze dei DJ e segna un nuovo standard per il software DJ digitale.

- Serato DJ Pro offre la funzione plug and play con l'unità. Scarica la versione più recente dal sito web Serato all'indirizzo [serato.com](http://serato.com).
- Per supporto in merito a Serato DJ Pro, visita la pagina [support.serato.com](http://support.serato.com).

## Requisiti minimi del computer

Sistemi operativi supportati	CPU e memoria richieste
Mac: macOS Mojave 10.14 / macOS High Sierra 10.13 / macOS Sierra 10.12 (ultimi aggiornamenti)	Processore Intel <sup>®</sup> , Core™ i3, i5, i7 e i9 1,07 GHz o superiore
	4 GB o più di RAM
Windows: Windows <sup>®</sup> 10 / Windows <sup>®</sup> 8.1 / Windows <sup>®</sup> 7 (service pack più recente)	Processore Intel <sup>®</sup> , Core™ i3, i5, i7 e i9 1,07 GHz o superiore
	4 GB o più di RAM

- Sistema operativo a 32 bit non supportato.

Altri	
Porta USB	Il collegamento del PC/Mac a questa unità richiede una porta USB 2.0.
Risoluzione del display	Risoluzione da 1280 × 720 o superiore
Collegamento Internet	È necessaria una connessione Internet per creare il proprio account utente su <a href="http://serato.com">serato.com</a> e scaricare il software.

- Per informazioni sui più recenti requisiti di sistema, sulla compatibilità e sui sistemi operativi supportati di Serato DJ Pro, visitare il seguente sito web.

<https://serato.com/dj/pro/downloads>

- Assicurarsi di usare la versione più recente e la versione più recente di service pack per il proprio sistema operativo.
- Non si garantisce il funzionamento su tutti i PC/Mac, anche se soddisfano i requisiti di sistema richiesti.
- In base alle impostazioni di risparmio energetico e ad altre condizioni del PC/Mac, la CPU e il disco rigido potrebbero non fornire una sufficiente capacità di elaborazione. Quando si utilizza Serato DJ Pro, in particolare per i laptop, assicurarsi che il PC/Mac sia in condizioni ottimali per assicurare prestazioni costanti di alto livello (ad es. tenendo l'adattatore di alimentazione CA collegato).
- Per usare Internet, è necessario un contratto distinto con un provider di servizi internet per cui potrebbe essere necessario corrispondere un pagamento.

## ❖ **PC/Mac per utilizzare il software Serato DJ Pro**

Il collegamento del PC/Mac a questa unità richiede porte USB 2.0.

- Il PC/Mac deve avere due porte USB 2.0, una per il collegamento con l'unità e un'altra per il collegamento con il mixer per DJ o l'interfaccia audio.
- Se il PC/Mac è dotato esclusivamente di porte USB di tipo C, usare un cavo da USB tipo C (maschio) a USB tipo A (femmina).

## ❖ **Utilizzo dell'unità con Serato DVS vinile/CD**

È necessaria una delle seguenti apparecchiature.

- Mixer DJ compatibile con Serato DVS (come DJM-S9)
- Controller DJ con Serato DVS (come DDJ-SX3)

## ❖ **Utilizzo dell'unità con un controller per DJ**

È necessario un controller per DJ, come DDJ-SX3, compatibile con Serato DJ Pro.

## ❖ **Utilizzo dell'unità come controller secondario per lettori per DJ**

Sono necessari lettori per DJ come CDJ-2000NXS2.

---

---

# rekordbox dj

---

---

## Installazione di rekordbox

Se si utilizza rekordbox per la prima volta, oppure se attualmente è in uso rekordbox ver. 4.x o inferiore, scaricare la versione più recente dal sito rekordbox.com e installarla attenendosi alla seguente procedura. Se rekordbox ver. 5.x è già installato, effettuare l'aggiornamento alla versione più recente dall'Update Manager visualizzato all'avvio di rekordbox.

- L'utente è responsabile della preparazione del PC/Mac, dei dispositivi di rete e di altri elementi necessari per la connessione a Internet.
- Per dettagli sull'installazione di rekordbox, leggere rekordbox Introduction.  
[rekordbox.com/manual](http://rekordbox.com/manual)

## Nome delle varie parti e funzioni (rekordbox)

In questa sezione vengono spiegate le funzioni di pulsanti e pad durante l'uso di rekordbox dj.

### Pannello superiore

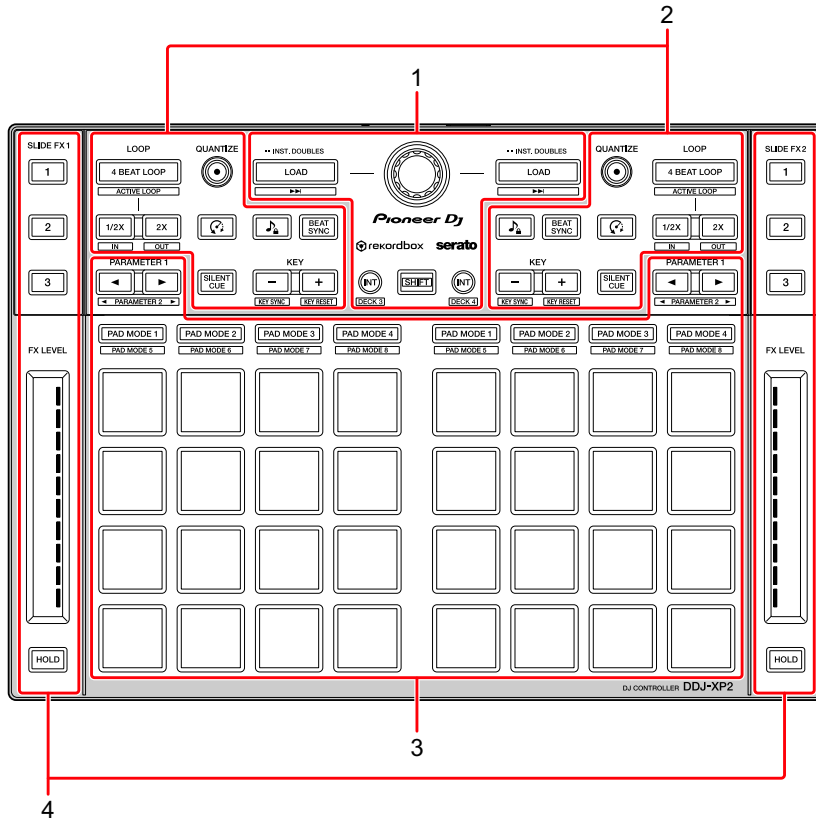

- 1 Sezione browser (pagina 14)
- 2 Sezione deck (pagina 16)
- 3 Sezione Performance Pad (pagina 19)
- 4 Sezione Slide FX (pagina 21)

## Sezione browser

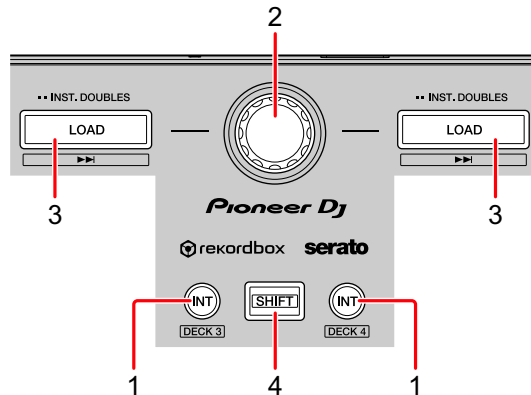

### 1 Pulsanti INT

Premere:

consente di impostare la modalità di riproduzione sulla modalità Relative o Internal su rekordbox dvs.

**[SHIFT]** + pressione:

Consente di selezionare un deck.

Quando viene selezionato il deck 3 o il deck 4 e viene premuto il pulsante **[SHIFT]**, il pulsante **[INT]** si illumina.

Quando viene selezionato il deck 1 o il deck 2 e viene premuto il pulsante **[SHIFT]**, il pulsante **[INT]** non si illumina.

- Per impostare la modalità di riproduzione di rekordbox dvs, attivare **[rekordbox dvs]** nella scheda **[Licenza]** e contrassegnare la casella di spunta **[Attiva la funzione DVS]** nella scheda **[DVS]** sullo schermo **[Preferenze]**.

### 2 Manopola selettiva

Rotazione:

sposta il cursore verso l'alto e il basso nell'elenco dei brani o nella vista ad albero.

Premere:

Consente di spostare il cursore tra la vista ad albero e l'elenco dei brani ogni volta che si preme la manopola selettiva.

- Quando viene visualizzata la tavolozza della playlist, il cursore si sposta tra la vista ad albero, l'elenco dei brani e le playlist.
- La struttura cartelle, l'elenco dei brani e il riquadro delle playlist si trovano nella sezione Browse di rekordbox dj. Per dettagli su ogni ruolo, leggere rekordbox Operating Instructions.

### 3 Pulsanti LOAD

Premere:

Consente di caricare il brano selezionato sul deck.

Doppia pressione:

Consente di caricare il brano già caricato su un altro deck, sul deck su cui è stato premuto il pulsante **[LOAD]**.

Se viene riprodotto un brano, la riproduzione avverrà nella medesima posizione. (Instant Doubles)

**[SHIFT]** + pressione:

Consente di caricare il brano successivo nella lista dei brani sul deck.

### 4 Pulsante SHIFT

Premere:

Premere un altro pulsante mentre si tiene premuto il pulsante **[SHIFT]** per usare una funzione differente assegnata al pulsante.

## Sezione deck

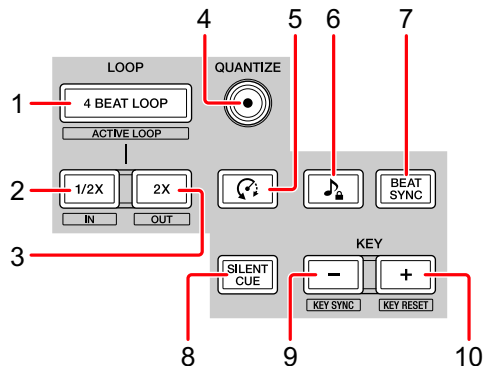

### 1 Pulsanti 4 BEAT LOOP

Premere:

Durante la normale riproduzione, viene impostato il beat loop automatico di 4 battute e inizia la riproduzione del loop.

Durante la riproduzione del loop, la riproduzione del loop viene annullata.

**[SHIFT]** + pressione:

Salva il loop sul brano attivo/inattivo. (Active Loop)

- Quando si preme il pulsante mentre è premuto il pulsante **[SHIFT]** durante la riproduzione, viene attivato il loop più vicino alla posizione di riproduzione.
- Quando si preme il pulsante mentre è premuto il pulsante **[SHIFT]** dopo aver richiamato il loop salvato sul brano, il loop viene attivato o disattivato.

### 2 Pulsanti LOOP 1/2X

Premere:

Dimezza la durata di riproduzione del loop.

**[SHIFT]** + pressione:

Consente di impostare il punto Loop In.



### 3 Pulsanti LOOP 2X

Premere:

Raddoppia la durata di riproduzione del loop.

[SHIFT] + pressione:

Consente di impostare il punto Loop Out e avviare la riproduzione in loop.

### 4 Pulsanti QUANTIZE

Premere:

Attiva/disattiva la funzione Quantize.

Quando la funzione Quantize è attiva, il punto è impostato sulla posizione della battuta più vicina quando si imposta un Hot Cue, ecc.

- È possibile selezionare la risoluzione delle battute in modo che vengano quantizzate sullo schermo [Preferenze] di rekordbox.

### 5 Pulsanti ↺ (Slip Reverse)

Premere:

Tenere premuto il pulsante per riprodurre il brano nella direzione inversa. La riproduzione normale riprende quando viene rilasciato il pulsante.

- Anche durante la riproduzione nella direzione inversa, la riproduzione normale continua in sottofondo. Quando il pulsante viene rilasciato, la riproduzione riprende dal punto raggiunto in sottofondo.
- Anche quando si tiene premuto questo pulsante, la riproduzione inversa viene annullata automaticamente nel punto in cui sono passate 8 battute. La normale riproduzione riprende dal punto raggiunto in sottofondo.

### 6 Pulsanti ↻ (Master Tempo)

Premere:

Attiva/disattiva la funzione Master Tempo.

Quando la funzione Master Tempo è attiva, il pitch non cambia quando viene modificato il tempo del brano.

- Il suono viene processato digitalmente e perciò la sua qualità diminuisce.

## 7 Pulsanti BEAT SYNC

Premere:

Attiva/disattiva SYNC. Viene utilizzato per far corrispondere automaticamente il tempo e la griglia delle battute del deck impostato come base di sincronizzazione.

- Il tempo corrisponde al tempo raddoppiato o dimezzato del brano riprodotto sul deck impostato come base di sincronizzazione.

**[SHIFT]** + pressione:

Imposta il deck come base per la sincronizzazione.

## 8 Pulsanti SILENT CUE

Premere:

Disattiva l'audio del brano attualmente riprodotto sul deck selezionato. Per annullare la disattivazione dell'audio, premere di nuovo il pulsante.

- Quando rekordbox dvs si trova in Internal mode o in modalità Relative, è possibile annullare la disattivazione dell'audio richiamando un Hot Cue.

## 9 Pulsanti KEY -

Premere:

Abbassa la chiave del brano attualmente riprodotto sul deck selezionato di un semitono.

**[SHIFT]** + pressione:

Sposta la chiave del brano attualmente riprodotto sul deck selezionato sulla medesima chiave, su una chiave dominante (quinto grado della scala), oppure su una chiave subordinata (quarto grado della tonalità) del brano che di desidera abbinare. (Key Sync)

## 10 Pulsanti KEY +

Premere:

Alza la chiave del brano attualmente riprodotto sul deck selezionato di un semitono.

**[SHIFT]** + pressione:

Riporta la chiave del brano attualmente in riproduzione sul deck selezionato alla chiave originale. (Key Reset)

## Sezione Performance Pad

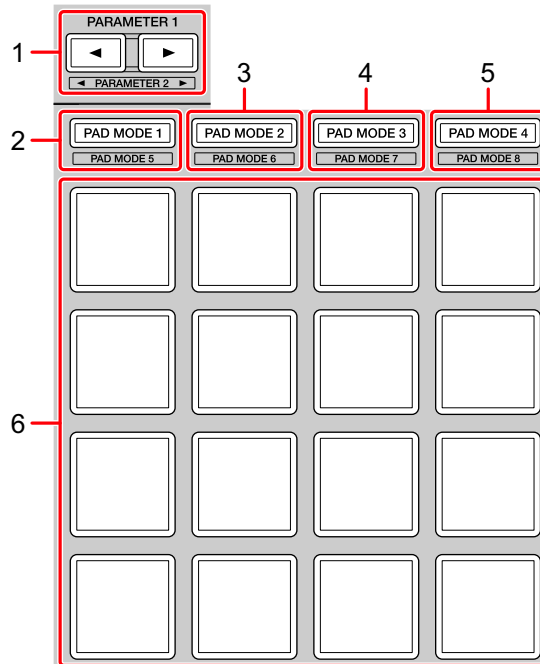

### 1 Pulsante **PARAMETER** ◀, pulsante **PARAMETER** ▶

Premere:

Modifica la visualizzazione del pad sullo schermo del deck di rekordbox dj.

**[SHIFT]** + pressione:

Cambia il bank del sampler.

### 2 Pulsante **PAD MODE 1**

Premere:

Attivare la modalità Hot Cue.

**[SHIFT]** + pressione:

Attivare la modalità Keyboard.

### 3 Pulsante PAD MODE 2

Premere:

Attivare la modalità Pad FX 1.

**[SHIFT]** + pressione:

Attivare la modalità Pad FX 2.

### 4 Pulsante PAD MODE 3

Premere:

Attivare la modalità Beat Jump.

**[SHIFT]** + pressione:

Attivare la modalità Beat Loop.

### 5 Pulsante PAD MODE 4

Premere:

Attivare la modalità Sampler.

**[SHIFT]** + pressione:

Attivare la modalità Key Shift.

### 6 Performance Pad

È possibile utilizzare i Performance Pad per attivare le diverse funzioni.

➡ Per saperne di più: Utilizzo dei Performance Pad (pagina 33)

---

## Sezione Slide FX

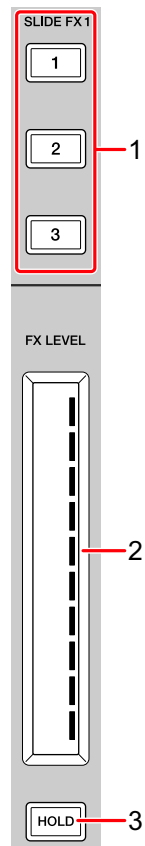

### 1 Pulsante SLIDE FX [1], pulsante SLIDE FX [2], pulsante SLIDE FX [3]

Premere:

Seleziona un effetto applicato quando si tocca la striscia touch.

- È possibile selezionare effetti multipli contemporaneamente.

**[SHIFT]** + pressione:

Seleziona il tipo di Slide FX.

## 2 Striscia touch

Tocco:

attiva l'effetto selezionato e modifica il livello/profondità dell'effetto in base alla posizione toccata.

- Quando si rilascia la striscia touch, l'effetto viene disattivato.

Scorrimento:

Modifica il livello/profondità dell'effetto in base alla posizione di scorrimento.

## 3 Pulsante HOLD

Premere:

Mantiene l'effetto anche dopo aver rilasciato la striscia touch (funzione Hold).

- Quando si preme nuovamente il pulsante, la funzione Hold viene disattivata.
- È possibile modificare il livello/profondità dell'effetto scorrendo la striscia touch anche quando la funzione Hold è attivata.

---

## Pannello posteriore

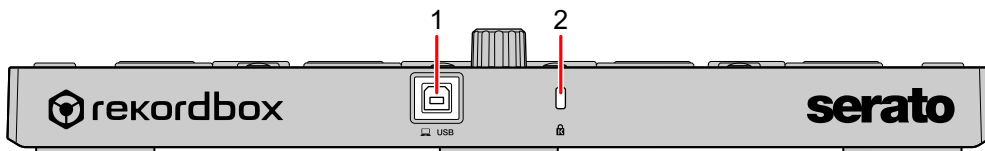

### 1 Porta USB

Effettua il collegamento a un PC/Mac con il cavo USB in dotazione.

- Un hub USB non può essere utilizzato.
- Se il PC/Mac è dotato esclusivamente di porta USB di tipo C, è necessario usare un cavo USB tipo C maschio a USB tipo A femmina.

### 2 Slot di sicurezza Kensington

Per sicurezza, collega un blocco cavo.

## Configurazione del sistema

### Esempi di collegamento

- ❖ **Collegamento a un sistema rekordbox dvs mediante giradischi e un mixer per DJ**

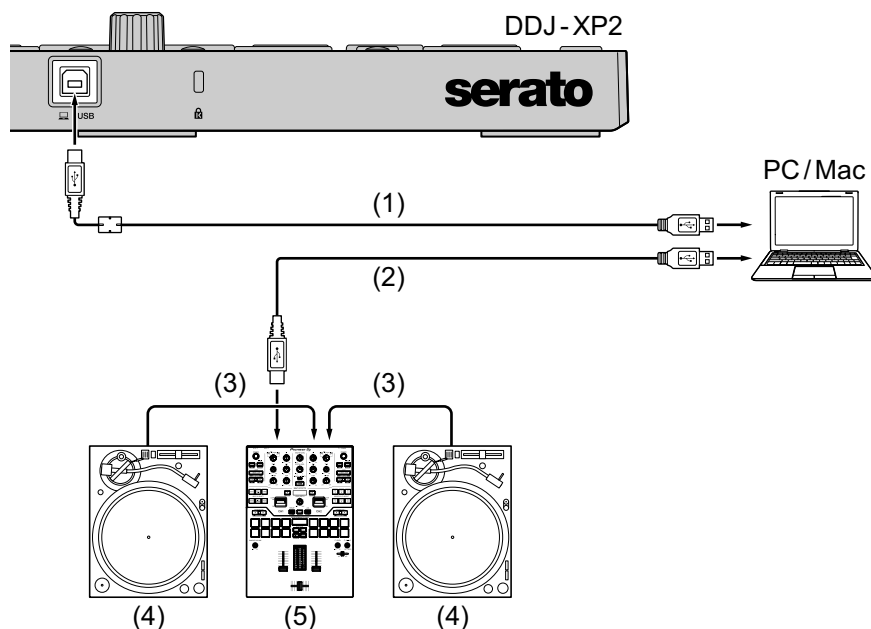

- (1) Cavo USB (incluso), (2) Cavo USB, (3) Cavo audio,  
(4) Giradischi (PLX-1000, ecc.), (5) Mixer per DJ (DJM-S9, ecc.)

Per il collegamento a DDJ-XP2, accertarsi di utilizzare il cavo USB in dotazione al fine di ottenere prestazioni di alto livello.

## ❖ Collegamento a un sistema che controlli rekordbox dj mediante i lettori per DJ

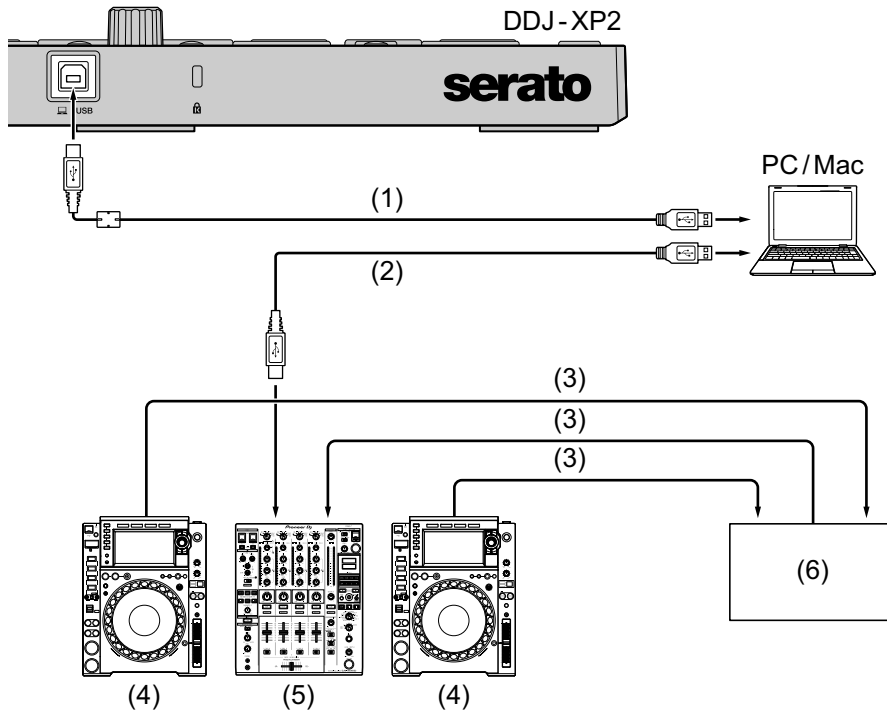

(1) Cavo USB (incluso), (2) Cavo USB, (3) Cavo LAN,  
 (4) Lettore DJ (CDJ-2000NXS2, ecc.), (5) Mixer per DJ (DJM-900NXS2, ecc.), (6) Hub di commutazione

Per il collegamento a DDJ-XP2, accertarsi di utilizzare il cavo USB in dotazione al fine di ottenere prestazioni di alto livello.



---

## Uso di base (rekordbox)

---

### Uso dell'unità con il sistema rekordbox dvs con giradischi e mixer per DJ

Per prima cosa, collegare il PC/Mac a un mixer per DJ compatibile con rekordbox dvs.

- Per dettagli, vedere rekordbox.com:
    - rekordbox dvs: visitare **[Supporto]** > **[Manuale]** > **[rekordbox dvs Setup Guide]**
    - Mixer per DJ compatibili con rekordbox dvs: visitare **[Supporto]** > **[Unità DJ compatibili]**
- 1 Collegare un mixer per DJ compatibile senza rekordbox dvs al PC/Mac mediante un cavo USB.
  - 2 Collegare le uscite del giradischi e gli ingressi canale del mixer per DJ mediante cavi audio (RCA) (venduto separatamente).
  - 3 Impostare un Vinile di controllo per rekordbox dvs prodotto da Pioneer DJ (venduto separatamente).
    - Non possono essere utilizzati altri vinili.
  - 4 Accendere il PC/Mac.
    - Prima di avviare rekordbox, è necessari installare il driver audio per il mixer per DJ.

5 Attivare il giradischi e il mixer per DJ.

6 Avviare rekordbox dj.

Quando si avvia rekordbox per la prima volta, è necessario inserire le chiavi di licenza di rekordbox dj e rekordbox dvs per l'attivazione. Preparare la scheda della chiave di licenza di rekordbox dj e rekordbox dvs in dotazione.

- Per dettagli sull'attivazione, leggere rekordbox Introduction e rekordbox dvs Setup Guide.
- Non è necessario acquistare le chiavi di licenza di rekordbox dj o rekordbox dvs.

– **Per Mac**

Nel Finder, aprire la cartella [**Applicazioni**], quindi fare doppio clic sull'icona [**rekordbox 5**] > [**rekordbox.app**].

– **Per Windows 10**

Dal menu [**Start**], fare clic su [**Pioneer**] > icona [**rekordbox**].

– **Per Windows 8.1**

Da [**visualizzazione app**], fare clic sull'icona [**rekordbox**].

– **Per Windows 7**

Nel menu [**Start**] di Windows, aprire [**Tutti i programmi**] > [**Pioneer**] > [**rekordbox 5.X.X**] > [**rekordbox**].

7 Leggere rekordbox dvs Setup Guide per le impostazioni complete.

8 Collegare l'unità al PC/Mac con il cavo USB in dotazione.

Quando viene visualizzato [**DDJ-XP2 è connesso.**] sullo schermo di rekordbox dj, DDJ-XP2 è pronto all'uso.

- L'unità funziona con il driver standard del sistema operativo del PC/Mac. Non è necessario installare un software driver distinto per l'unità.

## ❖ Aggiunta dei file musicali in [Collezione]

La schermata **[Collezione]** contiene un elenco di file musicali gestiti da rekordbox.

Aggiungere i file musicali presenti sul PC/Mac a Collezione in modo che il software possa analizzarli e che possano essere utilizzati in rekordbox.

- 1 Fare clic su **[Collezione]** nella struttura cartelle.  
Viene visualizzato un elenco dei brani in **[Collezione]**.
- 2 Aprire Finder (Mac) o Explorer (Windows) e trascinare il file musicali o le cartelle contenenti i file musicali, nell'elenco dei brani. I file musicali vengono aggiunti in **[Collezione]** ed inizia l'analisi delle informazioni sulla forma d'onda per i file musicali. Attendere il completamento dell'analisi dei file musicali.

## ❖ Caricamento di una traccia audio in un deck

- 1 Premere la manopola selettore sull'unità per spostare il cursore sulla vista ad albero sullo schermo del PC/Mac.
- 2 Ruotare la manopola selettore per selezionare **[Collezione]**.
- 3 Premere la manopola selettore per spostare il cursore nell'elenco dei brani sullo schermo del PC/Mac.
- 4 Ruotare la manopola selettore per selezionare un brano.
- 5 Premere il pulsante **[LOAD]** per caricare il brano scelto nel deck.
  - Per caricare il brano sul deck 3 o 4, premere il pulsante **[INT]** tenendo premuto il pulsante **[SHIFT]**.  
Il brano viene caricato nel deck 3 o 4.

### ❖ Riproduzione di brani

I brani caricati sul deck iniziano a essere riprodotti quando si riproduce il vinile rekordbox dvs sul giradischi.

- Per dettagli su rekordbox dvs, leggere rekordbox dvs Setup Guide.

### ❖ Uscita dal sistema

- 1 Uscire da rekordbox dj.
- 2 Scollegare il cavo USB dal PC/Mac.

---

## Utilizzo dell'unità per controllare rekordbox dj con i lettori per DJ

Per prima cosa, collegare il PC/Mac a un mixer per DJ compatibile con rekordbox dvs.

- Per dettagli, vedere rekordbox.com:
  - Unità per DJ compatibili con rekordbox dvs: visitare **[Supporto] > [Unità DJ compatibili]**
  - Per la guida al collegamento per il comando di rekordbox dj con i lettori per DJ, visitare **[Supporto] > [Manuale] > [Connection Guide for PERFORMANCE mode]**.

- 1 Collegare un mixer per DJ compatibile senza rekordbox dj al PC/Mac con un cavo USB.
- 2 Collegare i lettori per DJ al mixer per DJ.
  - Quando si utilizza CDJ-2000NXS2 o XDJ-1000MK2 e DJM-900NXS2, è possibile utilizzare i cavi LAN.

### 3 Accendere il PC/Mac.

- Prima di avviare rekordbox, è necessario installare il driver audio per il mixer per DJ.

### 4 Attivare i lettori per DJ e il mixer per DJ.

### 5 Avviare rekordbox dj.

Quando si avvia rekordbox per la prima volta, è necessario inserire le chiavi di licenza di rekordbox dj per l'attivazione. Preparare la scheda della chiave di licenza di rekordbox dj in dotazione.

- Per dettagli sull'attivazione, leggere rekordbox Introduction.
- Non è necessario acquistare la chiave di licenza rekordbox dj.

#### – Per Mac

Nel Finder, aprire la cartella **[Applicazioni]**, quindi fare doppio clic sull'icona **[rekordbox 5] > [rekordbox.app]**.

#### – Per Windows 10

Dal menu **[Start]**, fare clic su **[Pioneer] > icona [rekordbox]**.

#### – Per Windows 8.1

Da **[visualizzazione app]**, fare clic sull'icona **[rekordbox]**.

#### – Per Windows 7

Nel menu **[Start]** di Windows, aprire **[Tutti i programmi] > [Pioneer] > [rekordbox 5.X.X] > [rekordbox]**.

### 6 Leggere Connection Guide for PERFORMANCE mode per le impostazioni complete.

### 7 Collegare l'unità al PC/Mac con il cavo USB in dotazione.

Quando viene visualizzato **[DDJ-XP2 è connesso.]** sullo schermo di rekordbox dj, DDJ-XP2 è pronto all'uso.

- L'unità funziona con il driver standard del sistema operativo del PC/Mac. Non è necessario installare un software driver distinto per l'unità.

### ❖ **Aggiunta dei file musicali in Collezione**

➡ Per saperne di più: Aggiunta dei file musicali in [Collezione] (pagina 27)

## ❖ **Caricamento di una traccia audio in un deck**

➡ Per saperne di più: Caricamento di una traccia audio in un deck (pagina 27)

## ❖ **Riproduzione di brani**

Controllare il lettore per DJ per riprodurre il brano caricato sul deck di rekordbox dj.

## ❖ **Uscita dal sistema**

- 1 Uscire da rekordbox dj.
- 2 Scollegare il cavo USB dal PC/Mac.

---

## Uso avanzato (rekordbox)

---

### Utilizzo di 4 Beat Loop

**Durante la riproduzione, premere il pulsante [4 BEAT LOOP].**

La riproduzione del loop inizia con 4 battute dal punto in cui si preme il pulsante.

- Quando la funzione Quantize è attiva, si potrebbe notare un leggero ritardo a causa della quantizzazione.

#### ❖ Annullamento della riproduzione del loop

**Premere di nuovo il pulsante [4 BEAT LOOP].**

La riproduzione prosegue senza tornare al punto Loop In.

---

## Utilizzo di Manual Loop

È possibile scegliere la sezione per cui si desidera eseguire il loop.

- Quando la funzione Quantize è attiva, si potrebbe notare un leggero ritardo a causa della quantizzazione.

- 1 Premere il pulsante **[1/2X]** mentre si tiene premuto il pulsante **[SHIFT]** nel punto in cui si desidera avviare il loop (il punto Loop In) durante la riproduzione.
- 2 Premere il pulsante **[2X]** mentre si tiene premuto il pulsante **[SHIFT]** nel punto in cui si desidera arrestare il loop (il punto Loop Out) durante la riproduzione.  
Viene avviata la riproduzione del loop.

### ❖ Taglio del loop

Premere il pulsante **[1/2X]** durante la riproduzione del loop.

Ogni volta che si preme il pulsante, il loop viene tagliato a metà.

- La lunghezza del loop può essere tagliata a metà anche durante la riproduzione 4 beat loop.

### ❖ Prolungamento del loop

Premere il pulsante **[2X]** durante la riproduzione del loop.

Ogni volta che si preme il pulsante, la lunghezza del loop raddoppia.

- La lunghezza del loop può essere raddoppiata anche durante la riproduzione 4 beat loop.

### ❖ Annullamento del loop

Premere il pulsante **[4 BEAT LOOP]**.

La riproduzione prosegue senza tornare al punto Loop In.



---

## Utilizzo dei Performance Pad

### ❖ Utilizzo di Hot Cue

È possibile avviare immediatamente la riproduzione dalla posizione in cui è impostato un Hot Cue. Anche la modalità Loop può essere configurata e richiamata immediatamente.

- È possibile configurare e salvare fino a 16 Hot Cue punti per ogni brano in rekordbox dj.

### Impostare e richiamare un Hot Cue

#### 1 Premere il pulsante **[PAD MODE 1]**.

La modalità Hot Cue è attivata.

- Per modificare l'area di visualizzazione dell'hot cue dello schermo del deck su rekordbox dj, premere il pulsante **[PARAMETER ◀]** o il pulsante **[PARAMETER ▶]**.

#### 2 Se il brano viene riprodotto o messo in pausa, premere un Performance Pad per impostare il punto Hot Cue.

I punti Hot Cue vengono impostato sui Performance Pad come segue:

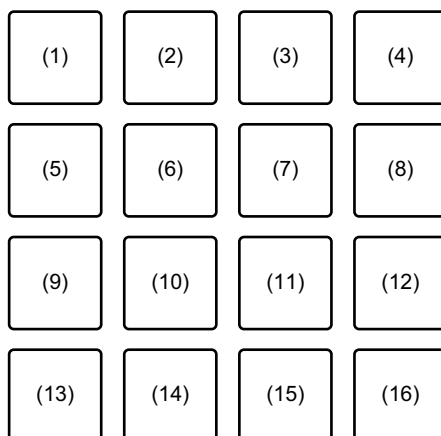

(1) Hot Cue A, (2) Hot Cue B, (3) Hot Cue C, (4) Hot Cue D,  
(5) Hot Cue E, (6) Hot Cue F, (7) Hot Cue G, (8) Hot Cue H,  
(9) Hot Cue I, (10) Hot Cue J, (11) Hot Cue K, (12) Hot Cue L,  
(13) Hot Cue M, (14) Hot Cue N, (15) Hot Cue O, (16) Hot Cue P

- 3 Premere un Performance Pad per cui si è configurato un Hot Cue.  
La riproduzione inizia dal punto Hot Cue.
  - È possibile cancellare i punti Hot Cue premendo un Performance Pad mentre si tiene premuto il pulsante **[SHIFT]**.

### Impostare e richiamare il 4 Beat Loop

- 1 Premere il pulsante **[PAD MODE 1]**.  
La modalità Hot Cue è attivata.
- 2 Premere il pulsante **[4 BEAT LOOP]** durante la riproduzione.  
4 battute dal punto in cui si è premuto il pulsante sono impostate come loop, quindi viene avviata la riproduzione del loop.
- 3 Premere un Performance Pad per impostare un loop durante la riproduzione di loop.
- 4 Premere il Performance Pad in cui il loop è impostato.  
La riproduzione in loop inizia dal punto Loop In.
  - È possibile cancellare il loop premendo il Performance Pad mentre si tiene premuto il pulsante **[SHIFT]**.

### Impostare e richiamare il Manual Loop

- 1 Premere il pulsante **[PAD MODE 1]**.  
La modalità Hot Cue è attivata.
- 2 Mentre si tiene premuto il pulsante **[SHIFT]**, premere il pulsante **[1/2X]**, quindi il pulsante **[2X]**.  
Viene avviata la riproduzione del loop.

3 Premere un Performance Pad per impostare un loop durante la riproduzione di loop.

4 Premere il Performance Pad.

La riproduzione in loop inizia dal punto Loop In.

- È possibile cancellare il loop premendo il Performance Pad mentre si tiene premuto il pulsante **[SHIFT]**.

### ❖ Utilizzo di Pad FX

È possibile aggiungere una vasta gamma di effetti alle performance, semplicemente premendo e rilasciando i Performance Pad.

1 Premere il pulsante **[PAD MODE 2]**.

La modalità Pad FX 1 è attivata.

Gli effetti vengono impostato sui Performance Pad come segue.

(1)	(2)	(3)	(4)
(5)	(6)	(7)	(8)
(9)	(10)	(11)	(12)
(13)	(14)	(15)	(16)

(1) Effetto A, (2) Effetto B, (3) Effetto C, (4) Effetto D, (5) Effetto E, (6) Effetto F, (7) Effetto G, (8) Effetto H, (9) Effetto I, (10) Effetto J, (11) Effetto K, (12) Effetto L, (13) Effetto M, (14) Effetto N, (15) Effetto O, (16) Effetto P

Premere il pulsante **[PAD MODE 2]** tenendo premuto il pulsante **[SHIFT]** per attivare la modalità Pad FX 2.

Gli effetti vengono impostato sui Performance Pad come segue.

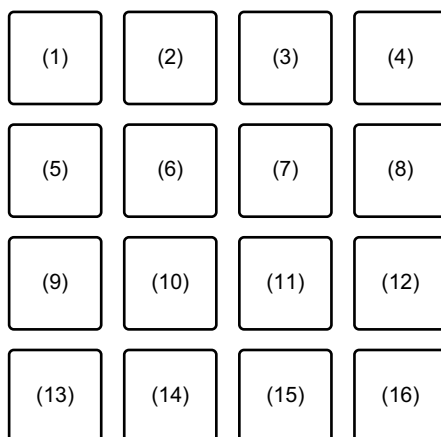

(1) Effetto Q, (2) Effetto R, (3) Effetto S, (4) Effetto T, (5) Effetto U, (6) Effetto V, (7) Effetto W, (8) Effetto X, (9) Effetto Y, (10) Effetto Z, (11) Effetto AA, (12) Effetto AB, (13) Effetto AC, (14) Effetto AD, (15) Effetto AE, (16) Effetto AF

- Per modificare l'area di visualizzazione del pad FX dello schermo del deck su rekordbox dj, premere il pulsante **[PARAMETER ◀]** o il pulsante **[PARAMETER ▶]**.

## 2 Tenere premuto un Performance Pad.

L'effetto è attivato. Il suono cambia in base al tipo di effetto e al numero di battiti nelle impostazioni assegnate al dato pad.

## 3 Rilasciare il Performance Pad.

L'effetto viene disattivato.

## Utilizzo di Release FX di Pad FX

- Per prima cosa, è necessario assegnare in anticipo Release FX a un Performance Pad.

### 1 Tenere premuto un Performance Pad con effetto diverso rispetto al Release FX ad esso assegnato.

L'effetto viene attivato.

### 2 Premere il Performance Pad con un Release FX assegnato.

L'effetto viene disattivato e viene aggiunto Release FX.

## ❖ Utilizzo di Beat Jump

È possibile spostare istantaneamente la posizione di riproduzione senza modificare il ritmo originale.

### 1 Premere il pulsante **[PAD MODE 3]**.

La modalità Beat Jump è attivata.

I numeri delle battute o delle barre da saltare sono impostati sui Performance Pad nel seguente modo. (Impostazione predefinita)

(1)	(2)	(3)	(4)
(5)	(6)	(7)	(8)
(9)	(10)	(11)	(12)
(13)	(14)	(15)	(16)

(1) 1 battuta a sinistra, (2) 1 battuta a destra, (3) 2 battute a sinistra, (4) 2 battute a destra, (5) 4 battute a sinistra, (6) 4 battute a destra, (7) 8 battute a sinistra, (8) 8 battute a destra, (9) 16 battute a sinistra, (10) 16 battute a destra, (11) 8 barre a sinistra, (12) 8 barre a destra, (13) 16 barre a sinistra, (14) 16 barre a destra, (15) 32 barre a sinistra, (16) 32 barre a destra

- Per modificare le impostazioni, premere il pulsante **[PARAMETER ◀]** o il pulsante **[PARAMETER ▶]**.

### 2 Premere un Performance Pad.

La posizione di riproduzione si sposta a sinistra o a destra secondo il numero di battute o di barre impostato sul pad premuto.

## ❖ Utilizzo di Sampler

È possibile usare i Performance Pad per riprodurre i brani o i suoni assegnati agli slot Sampler.

### Preparazione all'uso del Sampler

Contrassegnare la casella **[SAMPLER]** nella parte superiore della schermata rekordbox dj.

- Viene visualizzato il pannello **[SAMPLER]**.

### Caricamento di un brano in uno slot Sampler

- 1 Premere il pulsante **[PAD MODE 4]**.  
La modalità Sampler è attivata.
- 2 Premere il pulsante **[PARAMETER ◀]** o il pulsante **[PARAMETER ▶]** tenendo premuto il pulsante **[SHIFT]**.  
Il bank del sampler viene modificato.  
In rekordbox dj, il campionatore ha 4 bank e ciascun bank ha 16 slot.
  - Il bank modificato viene usato per tutti i deck.
- 3 Premere la manopola selettoria per spostare il cursore nell'elenco dei brani.
- 4 Ruotare la manopola selettoria per selezionare un brano.
- 5 Premere un Performance Pad mentre si tiene premuto il pulsante **[SHIFT]**.  
Il brano scelto viene caricato nello slot del Sampler.
  - Il caricamento mediante sovrascrittura di uno slot Sampler già caricato, potrebbe non essere possibile in base alle impostazioni **[Preferenze]** in rekordbox.

## Riproduzione dei brani Sampler con i Performance Pad

- 1 Premere il pulsante **[PAD MODE 4]**.  
La modalità Sampler è attivata.
- 2 Premere il pulsante **[PARAMETER ◀]** o il pulsante **[PARAMETER ▶]** tenendo premuto il pulsante **[SHIFT]**.  
Il bank del sampler viene modificato.
- 3 Regolare Sampler Gain sullo schermo rekordbox dj.
- 4 Premere un Performance Pad.  
Viene riprodotto il brano o il suono assegnato allo slot pertinente.
  - Gli slot Sampler vengono impostato sui Performance Pad come segue.

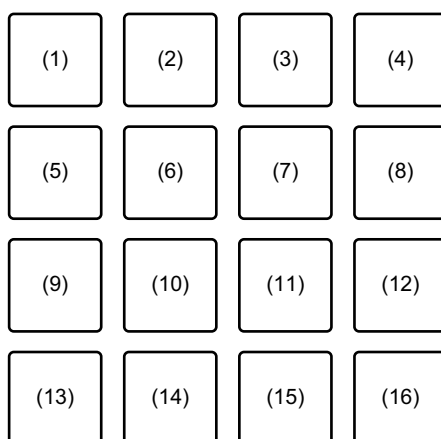

(1) Slot 1, (2) Slot 2, (3) Slot 3, (4) Slot 4, (5) Slot 5, (6) Slot 6,  
 (7) Slot 7, (8) Slot 8, (9) Slot 9, (10) Slot 10, (11) Slot 11, (12) Slot 12,  
 (13) Slot 13, (14) Slot 14, (15) Slot 15, (16) Slot 16

- 5 Durante la riproduzione del Sampler, premere un Performance Pad.  
L'audio viene nuovamente riprodotto dall'inizio.
- 6 Premere un performance pad mentre si tiene premuto il pulsante **[SHIFT]** durante la riproduzione del Sampler.  
L'audio dello slot correntemente in riproduzione si interrompe.

## ❖ Uso della modalità Keyboard

Usare i Performance Pad per aggiungere una scala a Hot Cue come una tastiera.

- 1 Premere il pulsante **[PAD MODE 1]** tenendo premuto il pulsante **[SHIFT]**.

La modalità Keyboard è attivata.

- Per modificare il pitch impostato sul Performance Pad, premere il pulsante **[PARAMETER ◀]** o il pulsante **[PARAMETER ▶]**.

- 2 Premere un Performance Pad.

Selezionare un Hot Cue da usare per la modalità Keyboard.

- Se Hot Cue non è impostato, la posizione di riproduzione corrente è impostata come Hot Cue da usare per la modalità Keyboard.
- Per risSelectedionare il Hot Cue da usare per la modalità Keyboard, premere il pulsante **[PAD MODE 1]** mentre si tiene premuto **[SHIFT]**.

- 3 Premere un Performance Pad.

Hot Cue esegue la riproduzione con il pitch impostato sul pad premuto.



## ❖ Utilizzo di Beat Loop

Premere un Performance Pad mentre è attiva la modalità Beat Loop per eseguire il loop di un numero impostato di battute o barre. Una volta sollevato il dito dal pad, il loop continua la riproduzione.

- 1 Premere il pulsante **[PAD MODE 3]** tenendo premuto il pulsante **[SHIFT]**.

La modalità Beat Loop è attivata.

Il numero di battute o barre impostato nei Performance Pad è il seguente:

(1)	(2)	(3)	(4)
(5)	(6)	(7)	(8)
(9)	(10)	(11)	(12)
(13)	(14)	(15)	(16)

(1) Beat Loop 1/64 di battuta, (2) Beat Loop 1/32 di battuta, (3) Beat Loop 1/16 di battuta, (4) Beat Loop 1/8 di battuta, (5) Beat Loop 1/4 di battuta, (6) Beat Loop 1/2 di battuta, (7) Beat Loop 1 battuta, (8) Beat Loop 2 battute, (9) Beat Loop 4 battute, (10) Beat Loop 8 battute, (11) Beat Loop 16 battute, (12) Beat Loop 8 barre, (13) Beat Loop 16 barre, (14) Beat Loop 32 barre, (15) Beat Loop 64 barre, (16) Beat Loop 128 barre

- Per modificare l'area di visualizzazione del beat loop dello schermo del deck su rekordbox dj, premere il pulsante **[PARAMETER ◀]** o il pulsante **[PARAMETER ▶]**.

- 2 Premere un Performance Pad.

Il loop viene riprodotto con il numero di battute o barre impostato sul dato pad.

### 3 Premere di nuovo lo stesso Performance Pad.

La riproduzione di loop viene cancellata.

#### ❖ Utilizzo di Key Shift

Quando si preme un Performance Pad, la chiave del brano attualmente riprodotto cambia in base al pitch impostato sul pad premuto.

### 1 Premere il pulsante **[PAD MODE 4]** tenendo premuto il pulsante **[SHIFT]**.

La modalità Key Shift è attivata.

- Per modificare il pitch impostato sul Performance Pad, premere il pulsante **[PARAMETER ◀]** o il pulsante **[PARAMETER ▶]**.

### 2 Premere un Performance Pad.

La chiave del brano attualmente riprodotto cambia in base al pitch impostato sul pad premuto.

### 3 Premere il pulsante **[KEY +]** tenendo premuto il pulsante **[SHIFT]**.

La chiave del brano attualmente in riproduzione ritorna alla chiave originale.  
(Key Reset)

---

## Uso della funzione Pad Editor

Per dettagli sulla funzione Pad Editor, fare riferimento a Pad Editor Operation Guide.

Per la Pad Editor Operation Guide, visitare **[Supporto]** > **[Manuale]** > **[Pad Editor Operation Guide]** sul sito web rekordbox.

rekordbox.com

---

## Utilizzo di Slide FX

È possibile controllare rapidamente un effetto toccando e scorrendo la striscia touch sull'unità.

1 Contrassegnare la casella **[FX]** nella parte superiore della schermata rekordbox dj.

Viene visualizzato il pannello Slide FX.

- Se non viene visualizzato il pannello Slide FX, fare clic sul pulsante **[SFX1]** o sul pulsante **[SFX2]** sul pannello FX.

2 Premere il pulsante **[1]**, il pulsante **[2]** o il pulsante **[3]** di **[SLIDE FX]**.

Selezionare un effetto per Slide FX.

- Non è possibile selezionare più effetti contemporaneamente.

3 Toccare e scorrere la striscia touch.

L'effetto selezionato è attivato. Il livello/profondità dell'effetto cambia in base alla posizione toccata.

- Rilasciare la striscia touch per spegnere l'effetto.

4 Premere il pulsante **[HOLD]**.

Anche se si rilascia la striscia touch, l'effetto rimane attivo. (Funzione Hold)

- Disattivare la funzione Hold, premere nuovamente il pulsante **[HOLD]**.
- Anche se la funzione Hold è attiva, è possibile modificare il livello/profondità dell'effetto scorrendo la striscia touch.

---

---

# Serato DJ Pro

---

---

## Nome delle varie parti e funzioni (Serato DJ Pro)

In questa sezione vengono spiegate le funzioni di pulsanti e pad durante l'uso di Serato DJ Pro.

---

### Pannello superiore

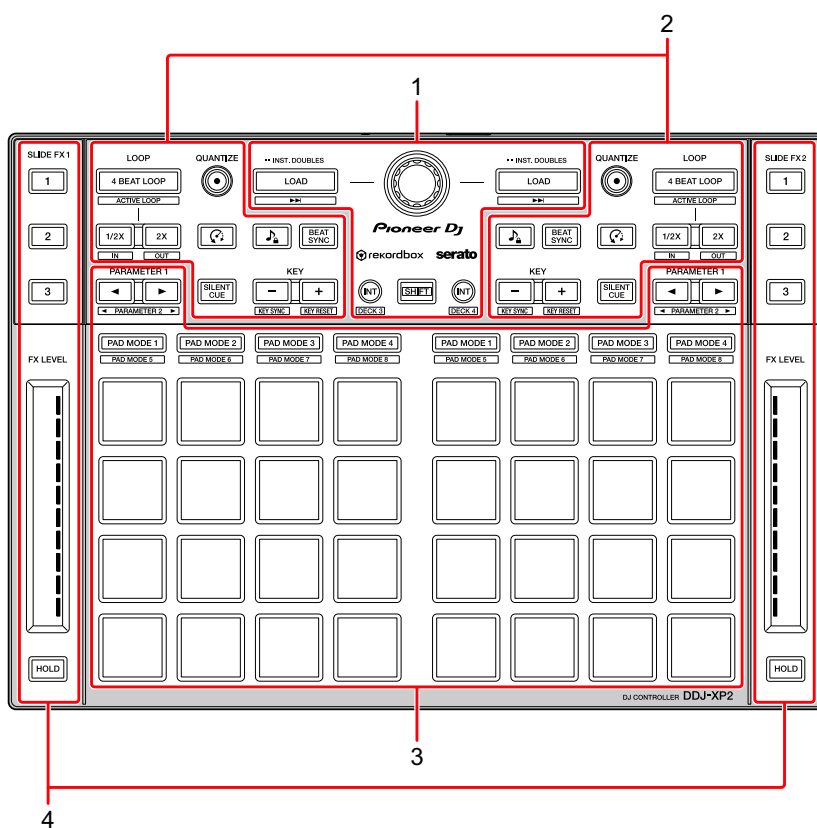

- 1 Sezione browser (pagina 45)
- 2 Sezione deck (pagina 47)
- 3 Sezione Performance Pad (pagina 50)
- 4 Sezione Slide FX (pagina 52)

## Sezione browser

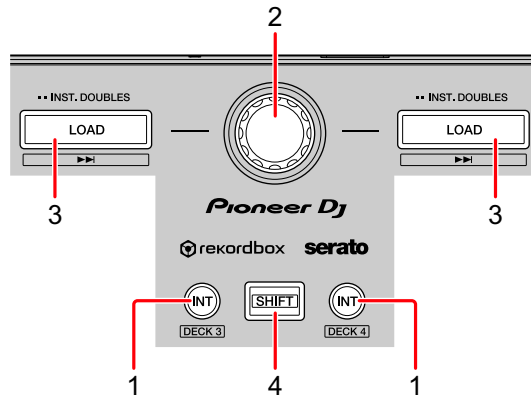

### 1 Pulsanti INT

Premere:

consente di impostare la modalità di riproduzione sulla modalità Relative o Internal su Serato DVS.

**[SHIFT]** + pressione:

Consente di selezionare un deck.

Quando viene selezionato il deck 3 o il deck 4 e viene premuto il pulsante **[SHIFT]**, il pulsante **[INT]** si illumina.

Quando viene selezionato il deck 1 o il deck 2 e viene premuto il pulsante **[SHIFT]**, il pulsante **[INT]** non si illumina.

- Il pulsante **[INT]** viene utilizzato per passare tra le modalità di riproduzione DVS. Per usare DVS, è necessario un hardware compatibile e in alcuni casi una licenza separata. Per ulteriori dettagli, visitare la pagina: [serato.com](http://serato.com)

### 2 Manopola selettiva

Ruotare:

Sposta il cursore sopra o sotto nella library o nel pannello **[crates]**.

Premere:

Consente di spostare il cursore tra la library e il pannello **[crates]** ogni volta che si preme la manopola selettiva.

Il cursore del pannello **[Files]** viene spostato a un livello inferiore.

Il cursore del pannello **[Browse]** viene spostato alla prossima categoria.

- Per dettagli sul pannello **[crates]**, consultare: Aggiunta di file musicali (brani) (pagina 56)

### 3 Pulsanti **LOAD**

Premere:

Consente di caricare il brano selezionato sul deck.

Doppia pressione:

Consente di caricare il brano già caricato su un altro deck, sul deck su cui è stato premuto il pulsante **[LOAD]**.

Se viene riprodotto un brano, la riproduzione avverrà nella medesima posizione. (Instant Doubles)

**[SHIFT]** + pressione:

Consente di caricare il brano successivo nella lista dei brani sul deck.

### 4 Pulsante **SHIFT**

Premere:

Premere un altro pulsante mentre si tiene premuto il pulsante **[SHIFT]** per usare una funzione differente assegnata al pulsante.

## Sezione deck

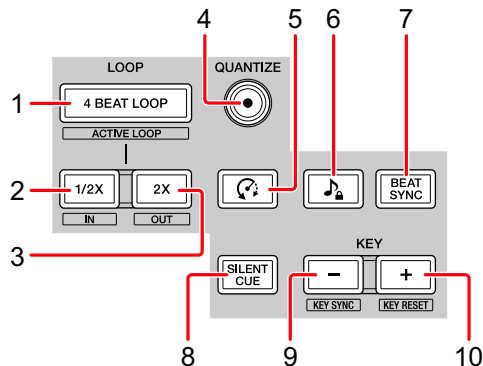

### 1 Pulsanti 4 BEAT LOOP

Premere:

Durante la normale riproduzione, viene impostato il beat loop automatico di 4 battute e inizia la riproduzione del loop.

Durante la riproduzione del loop, la riproduzione del loop viene annullata.

**[SHIFT]** + pressione:

Cambia lo stato del loop da attivo a non attivo. (Loop Active)

- Anche quando il loop è impostato in attivo, la riproduzione del loop non parte se la posizione di riproduzione non è nel loop.
- Quando la posizione di riproduzione raggiunge il loop attivo, parte la riproduzione del loop.
- Durante la riproduzione del loop, la riproduzione del loop viene annullata.

### 2 Pulsanti LOOP 1/2X

Premere:

Dimezza la durata di riproduzione del loop.

**[SHIFT]** + pressione:

Consente di impostare il punto Loop In.

## 3 Pulsanti LOOP 2X

Premere:

Raddoppia la durata di riproduzione del loop.

[SHIFT] + pressione:

Consente di impostare il punto Loop Out e avviare la riproduzione in loop.

## 4 Pulsanti QUANTIZE

Premere:

Attiva/disattiva la funzione Quantize.

## 5 Pulsanti ↺ (Censor)

Premere:

Tenere premuto il pulsante per riprodurre il brano nella direzione inversa. La riproduzione normale riprende quando viene rilasciato il pulsante.

- Anche durante la riproduzione nella direzione inversa, la riproduzione normale continua in sottofondo. Quando il pulsante viene rilasciato, la riproduzione riprende dal punto raggiunto in sottofondo.

## 6 Pulsanti 🔒 (Key Lock)

Premere:

Attiva/disattiva la funzione Key Lock.

Quando la funzione Key Lock è attiva, il pitch non cambia quando viene modificato il tempo del brano.

- Il suono viene processato digitalmente e perciò la sua qualità diminuisce.

## 7 Pulsanti BEAT SYNC

Premere:

Attiva SYNC. Viene utilizzato per far corrispondere automaticamente il tempo e la griglia delle battute dei brani attualmente riprodotti.

[SHIFT] + pressione:

Disattiva Sync.



## 8 Pulsanti SILENT CUE

Premere:

Disattiva l'audio del brano attualmente riprodotto sul deck selezionato. Per annullare la disattivazione dell'audio, premere di nuovo il pulsante.

- È anche possibile annullare il cue silenzioso attivando un hot cue sul deck silenziato.

## 9 Pulsanti KEY -

Premere:

Abbassa la chiave del brano attualmente riprodotto di un semitono.

**[SHIFT]** + pressione:

Cambia la chiave per abbinarla alla chiave del brano sull'altro deck.

- I pulsanti **[KEY -]** e **[KEY +]** sono funzioni di Pitch 'n Time DJ. Per usare Pitch 'n Time DJ con Serato DJ Pro, è necessario acquistare una licenza separata. Per ulteriori dettagli, visitare la pagina: [serato.com](http://serato.com)

## 10 Pulsanti KEY +

Premere:

Aumenta la chiave del brano attualmente riprodotto di un semitono.

**[SHIFT]** + pressione:

Riporta la chiave allo stato originale. (Key Reset)

## Sezione Performance Pad

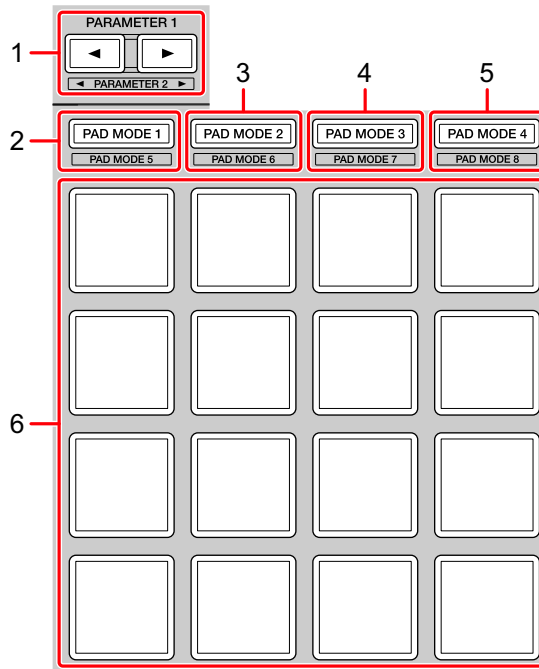

### 1 Pulsante **PARAMETER** ◀, pulsante **PARAMETER** ▶

Premere:

Imposta il parametro di ogni modalità pad.

➔ Per saperne di più: Utilizzo dei Performance Pad (pagina 58)

### 2 Pulsante **PAD MODE 1**

Premere:

Attiva la modalità Hot Cue e Sampler.

**[SHIFT]** + pressione:

Attivare la modalità Pitch Play.

Doppia pressione:

Attivare la modalità User 1.

## 3 Pulsante PAD MODE 2

Premere:

Attivare la modalità Auto Loop.

**[SHIFT]** + pressione:

Attivare la modalità Roll.

Doppia pressione:

Attivare la modalità User 2.

## 4 Pulsante PAD MODE 3

Premere:

Attiva la modalità Slicer e Sampler.

**[SHIFT]** + pressione:

Attiva la modalità Slicer Loop e Sampler.

Doppia pressione:

Attivare la modalità User 3.

## 5 Pulsante PAD MODE 4

Premere:

Attiva la modalità Saved Loop e Manual Loop.

**[SHIFT]** + pressione:

Attiva la modalità Transport e Beatgrid Edit.

Doppia pressione:

Attivare la modalità User 4.

## 6 Performance Pad

È possibile utilizzare i Performance Pad per attivare le diverse funzioni.

➡ Per saperne di più: Utilizzo dei Performance Pad (pagina 58)

## Sezione Slide FX

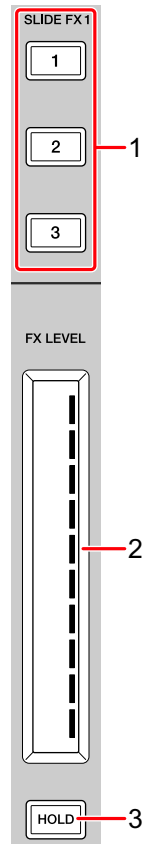

### 1 Pulsante SLIDE FX [1], pulsante SLIDE FX [2], pulsante SLIDE FX [3]

Premere:

Seleziona un effetto applicato quando si tocca la striscia touch.

**[SHIFT]** + pressione:

Cambia l'effetto caricato in ogni slot FX.

## 2 Striscia touch

Tocco:

attiva l'effetto selezionato e modifica il livello/profondità dell'effetto in base alla posizione toccata.

- Quando la striscia touch viene rilasciata, l'effetto viene disattivato.

Scorrimento:

Modifica il livello/profondità dell'effetto in base alla posizione di scorrimento.

## 3 Pulsante HOLD

Premere:

Mantiene l'effetto anche dopo aver rilasciato la striscia touch (funzione Hold).

- Quando si preme nuovamente il pulsante, la funzione Hold viene disattivata.
- È possibile modificare il livello/profondità dell'effetto scorrendo la striscia touch anche quando la funzione Hold è attivata.

---

## Pannello posteriore

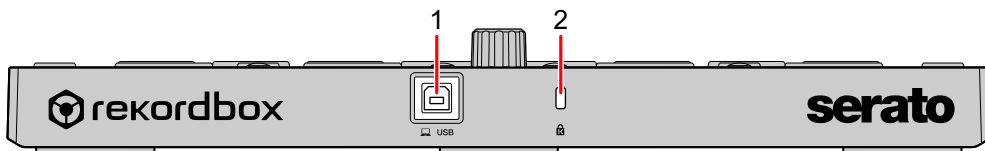

### 1 Porta USB

Connette il PC/Mac con il cavo USB in dotazione.

- Un hub USB non può essere utilizzato.
- Se il PC/Mac è dotato esclusivamente di porta USB di tipo C, è necessario usare un cavo USB tipo C maschio a un cavo USB-A femmina.

### 2 Slot di sicurezza Kensington

Per sicurezza, collega un blocco cavo.

## Configurazione del sistema

Per utilizzare l'unità, sono necessarie le seguenti apparecchiature e il software Serato DJ Pro.

### Controller DJ o mixer per DJ

È necessario un mixer per DJ, come DJM-S9 o il controller per DJ come DDJ-SX3, compatibile con Serato DJ Pro.

---

## Esempi di collegamento

### ❖ Collegamento a un sistema Serato DVS mediante giradischi e un mixer per DJ

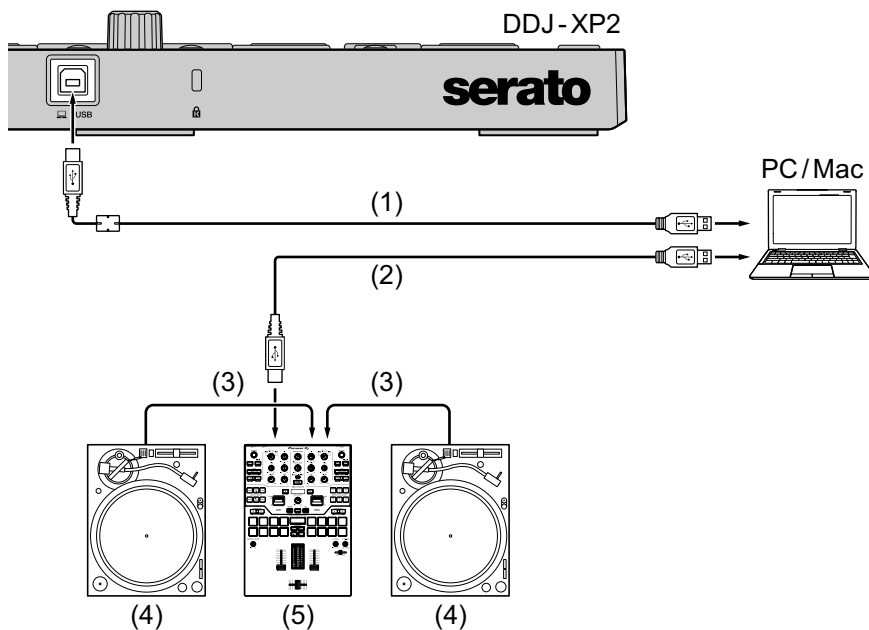

(1) Cavo USB (incluso), (2) Cavo USB, (3) Cavo audio, (4) Giradischi (PLX-1000, ecc.), (5) Mixer per DJ (DJM-S9, ecc.)

Per il collegamento a DDJ-XP2, accertarsi di utilizzare il cavo USB in dotazione al fine di ottenere prestazioni di alto livello.

---

## Uso di base (Serato DJ Pro)

---

### Avvio del sistema

Per prima cosa, è necessario connettere il PC/Mac a un controller per DJ compatibile con Serato DJ Pro o a un mixer per DJ.

- Per informazioni dettagliate sull'uso del software Serato DJ Pro e il mixer per DJ compatibile con Serato DJ Pro o il controller per DJ, consultare [serato.com](http://serato.com).
- 1 Collegare il mixer per DJ compatibile con Serato DJ Pro o il controller per DJ al PC/Mac utilizzando un cavo USB.
  - 2 Accendere il PC/Mac.
  - 3 Accendere il mixer per DJ compatibile con Serato DJ Pro o il controller per DJ.
  - 4 Avviare Serato DJ Pro.
    - **Per Mac**  
In Finder, aprire la cartella **[Applicazioni]**, quindi fare clic sull'icona **[Serato DJ Pro]**.
    - **Per Windows 10**  
Dal menu **[Start]**, fare clic su **[Serato]** > icona **[Serato DJ Pro]**.
    - **Per Windows 8.1**  
Da **[visualizzazione app]**, fare clic sull'icona **[Serato DJ Pro]**.
    - **Per Windows 7**  
Nel menu **[Start]** di Windows, aprire **[Tutti i programmi]** > **[Serato]** > **[Serato DJ Pro]**.
  - 5 Collegare l'unità al PC/Mac con il cavo USB in dotazione.  
Quando l'unità e Serato DJ Pro sono collegati correttamente, il pulsante modalità pad dell'unità (per impostazione predefinita, il pulsante modalità **[PAD MODE 1]**) si illumina.
    - L'unità funziona con il driver standard del sistema operativo del PC/Mac. Non è necessario installare un software driver distinto per l'unità.

## ❖ Aggiunta di file musicali (brani)

Aggiungere file musicali (brani) alla libreria usando Serato DJ Pro.

## ❖ Caricamento di una traccia audio in un deck

- 1 Premere la manopola selettiva sull'unità per spostare il cursore nel pannello **[crates]** sullo schermo del PC/Mac.
- 2 Ruotare la manopola selettiva per selezionare **[crates]**.
- 3 Premere la manopola selettiva per spostare il cursore nella libreria sullo schermo del PC/Mac.
- 4 Ruotare la manopola selettiva per selezionare un brano.
- 5 Premere il pulsante **[LOAD]** per caricare il brano scelto nel deck.  
Per caricare il brano nel deck 3 o 4, premere il pulsante **[INT]** tenendo premuto il pulsante **[SHIFT]**.  
Il brano viene caricato nel deck 3 o 4.

## ❖ Riproduzione di brani

Per riprodurre i brani, utilizzare il lettore per DJ, il giradischi, il controller per DJ ecc.

## ❖ Uscita dal sistema

- 1 Uscire da Serato DJ Pro.  
Quando si chiude il software, sullo schermo del PC/Mac appare una richiesta di conferma di tale operazione. Fare clic su **[Yes]** per chiudere.
- 2 Scollegare il cavo USB dal PC/Mac.



---

## Uso avanzato (Serato DJ Pro)

---

---

### Utilizzo di 4 Beat Loop

**Durante la riproduzione, premere il pulsante [4 BEAT LOOP].**

La riproduzione del loop inizia con 4 battute dal punto in cui si preme il pulsante.

- Quando la funzione Quantize è attiva, si potrebbe notare un leggero ritardo a causa della quantizzazione.

#### ❖ Annullamento della riproduzione del loop

**Premere di nuovo il pulsante [4 BEAT LOOP].**

La riproduzione prosegue senza tornare al punto Loop In.

---

### Utilizzo di Manual Loop

È possibile scegliere la sezione per cui si desidera eseguire il loop.

- Quando la funzione Quantize è attiva, si potrebbe notare un leggero ritardo a causa della quantizzazione.

- 1 Premere il pulsante **[1/2X]** mentre si tiene premuto il pulsante **[SHIFT]** nel punto in cui si desidera avviare il loop (il punto Loop In) durante la riproduzione.
- 2 Premere il pulsante **[2X]** mentre si tiene premuto il pulsante **[SHIFT]** nel punto in cui si desidera arrestare il loop (il punto Loop Out) durante la riproduzione.  
Viene avviata la riproduzione del loop.

## ❖ **Taglio del loop**

Premere il pulsante **[1/2X]** durante la riproduzione del loop.

Ogni volta che si preme il pulsante, il loop viene tagliato a metà.

- La lunghezza del loop può essere tagliata a metà anche durante la riproduzione 4 beat loop.

## ❖ **Prolungamento del loop**

Premere il pulsante **[2X]** durante la riproduzione del loop.

Ogni volta che si preme il pulsante, la lunghezza del loop raddoppia.

- La lunghezza del loop può essere raddoppiata anche durante la riproduzione 4 beat loop.

## ❖ **Annullamento del loop**

Premere il pulsante **[4 BEAT LOOP]**.

La riproduzione prosegue senza tornare al punto Loop In.

---

## **Utilizzo dei Performance Pad**

È possibile commutare le funzioni usando i rispettivi pulsanti della modalità pad.

Le funzioni delle categorie multiple sono impostate sui Performance Pad (da 1 a 16).

In questa sezione vengono spiegate le funzioni di ogni modalità pad.

## ❖ **Utilizzo delle modalità Hot Cue e Sampler**

Nella medesima modalità pad è possibile utilizzare sia hot cue che sampler.

Premere il pulsante **[PAD MODE 1]** per attivare questa modalità.

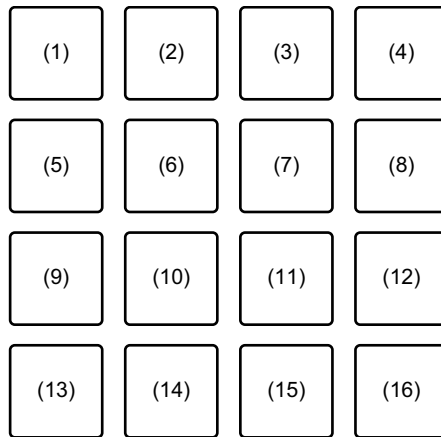

(1) Hot Cue 1, (2) Hot Cue 2, (3) Hot Cue 3, (4) Hot Cue 4,  
(5) Hot Cue 5, (6) Hot Cue 6, (7) Hot Cue 7, (8) Hot Cue 8,  
(9) Slot 1, (10) Slot 2, (11) Slot 3, (12) Slot 4,  
(13) Slot 5, (14) Slot 6, (15) Slot 7, (16) Slot 8

## Utilizzo di Hot Cue

È possibile avviare immediatamente la riproduzione dalla posizione in cui è impostato un Hot Cue.

- È possibile configurare e salvare fino a 8 Hot Cue punti per ogni brano.

- 1 Se il brano viene riprodotto o messo in pausa, premere un Performance Pad (da 1 a 8) per impostare il punto Hot Cue. I punti Hot Cue vengono impostato sui Performance Pad come segue:

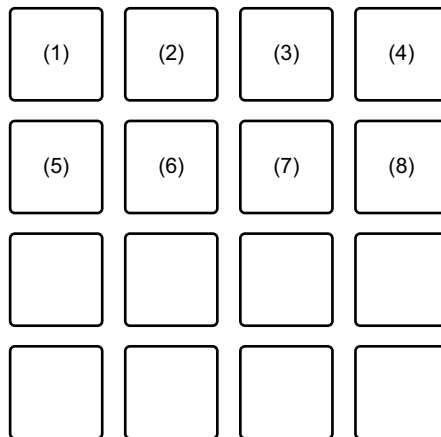

(1) Hot Cue 1, (2) Hot Cue 2, (3) Hot Cue 3, (4) Hot Cue 4,  
(5) Hot Cue 5, (6) Hot Cue 6, (7) Hot Cue 7, (8) Hot Cue 8

- 2 Premere un Performance Pad per cui si è configurato un Hot Cue. La riproduzione inizia dal punto Hot Cue.
  - È possibile cancellare i punti Hot Cue premendo un Performance Pad mentre si tiene premuto il pulsante **[SHIFT]**.

## Utilizzo di Sampler

È possibile usare i Performance Pad per riprodurre i brani o i suoni assegnati agli slot Sampler.

- 1 Selezionare il bank del sampler sullo schermo del PC/Mac. Il sampler ha 4 bank, A, B, C e D e ciascun bank ha 8 slot.
  - Il bank selezionato viene utilizzato per tutti deck e tutte le modalità pad con funzione sampler.
- 2 Premere la manopola selettore per spostare il cursore nell'elenco dei brani.
- 3 Ruotare la manopola selettore per selezionare un brano.

## 4 Premere il Performance Pad (da 9 a 16) mentre si tiene premuto il pulsante **[SHIFT]**.

Il brano scelto viene caricato nello slot del Sampler.

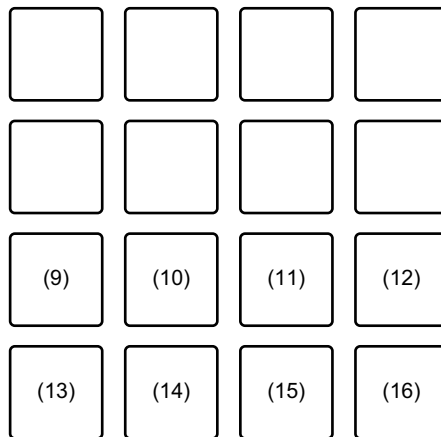

(9) Slot 1, (10) Slot 2, (11) Slot 3, (12) Slot 4,  
(13) Slot 5, (14) Slot 6, (15) Slot 7, (16) Slot 8

## 5 Premere il Performance Pad (da 9 a 16).

Viene riprodotto il brano o il suono assegnato allo slot pertinente.

- Il metodo di riproduzione differisce a seconda della modalità Sampler di Serato DJ Pro.  
Per dettagli, leggere il manuale software di Serato DJ Pro.
- Se un Performance Pad viene premuto mentre si tiene premuto il pulsante **[SHIFT]**, l'audio della slot al momento in uso cessa.

## ❖ Uso della modalità Auto Loop

Nella medesima modalità pad è possibile utilizzare sia Auto Loop che Beat Jump.

Premere il pulsante **[PAD MODE 2]** per attivare questa modalità.

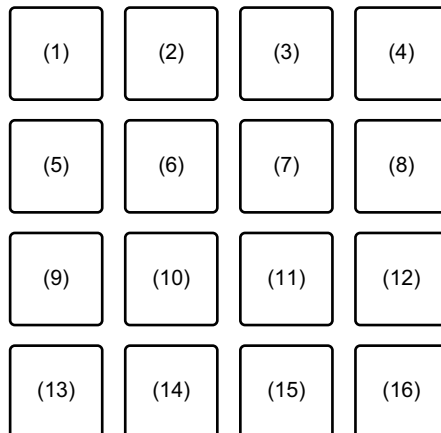

(1) Auto Loop 1/32 di battuta, (2) Auto Loop 1/16 di battuta, (3) Auto Loop 1/8 di battuta, (4) Auto Loop 1/4 di battuta, (5) Auto Loop 1/2 di battuta, (6) Auto Loop 1 battuta, (7) Auto Loop 2 battute, (8) Auto Loop 4 battute, (9) Auto Loop 8 battute, (10) Auto Loop 16 battute, (11) Auto Loop 32 battute, (12) Auto Loop 1/3 di battuta, (13) Beat Jump verso sinistra, (14) 1/2X gamma di beat jump, (15) 2X gamma di beat jump, (16) Beat Jump verso destra

### Utilizzo di Auto Loop

Quando si preme un Performance Pad (da 1 a 12), viene impostato un loop con i beat impostati sul pad. Anche quando si rilascia il pad, la riproduzione in loop continua.

#### 1 Premere un Performance Pad (da 1 a 12).

Un loop viene riprodotto con le battute impostate sul pad premuto.

- Quando si preme il pulsante **[PARAMETER ◀]** o il pulsante **[PARAMETER ▶]**, la lunghezza del loop viene dimezzata o raddoppiata in seguito alla pressione di uno dei pulsanti.

- Quando si preme il pulsante **[PARAMETER ◀]** o il pulsante **[PARAMETER ▶]** mentre si tiene premuto il pulsante **[SHIFT]**, il loop viene spostato senza modificare la lunghezza. (Loop Shift)

## 2 Premere di nuovo lo stesso Performance Pad.

La riproduzione di loop viene cancellata.

### Utilizzo di Beat Jump

È possibile spostare istantaneamente la posizione di riproduzione senza modificare il ritmo originale.

- Premere il Performance Pad 14 o 15: seleziona la gamma di beat jump.
- Premere il Performance Pad 13 o 16: salta la posizione di riproduzione a sinistra o a destra con la battuta impostata.

### ❖ Utilizzo delle modalità Slicer e Sampler

Nella medesima modalità pad è possibile utilizzare sia slicer che sampler.

Premere il pulsante **[PAD MODE 3]** per attivare questa modalità.

- Quando si preme il pulsante **[PAD MODE 3]** mentre si tiene premuto il pulsante **[SHIFT]**, le modalità Slicer Loop e Sampler vengono attivate.

➡ Per saperne di più: Informazioni su Slicer e Slicer Loop (pagina 65)

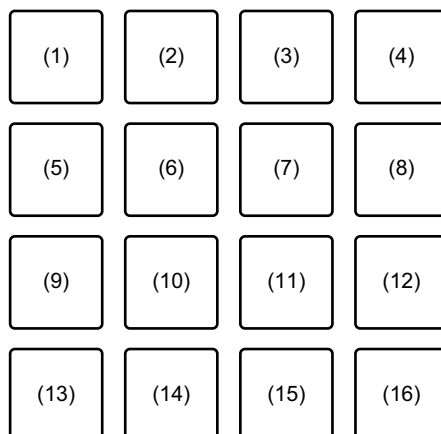

(1) Sezione 1, (2) Sezione 2, (3) Sezione 3, (4) Sezione 4,  
(5) Sezione 5, (6) Sezione 6, (7) Sezione 7, (8) Sezione 8,  
(9) Slot 1, (10) Slot 2, (11) Slot 3, (12) Slot 4,  
(13) Slot 5, (14) Slot 6, (15) Slot 7, (16) Slot 8

## Utilizzo di Slicer

La gamma specificata viene divisa in 8 sezioni uguali e queste 8 sezioni vengono assegnate ai rispettivi performance pad.

Quando si preme un Performance Pad, l'audio della sezione assegnata a tale pad viene riprodotto in un loop.

Durante la riproduzione di un loop di audio del pad, la riproduzione normale col ritmo originale continua in sottofondo. Quando viene rilasciato il Performance Pad e la riproduzione di loop cessa, la riproduzione riprende dalla posizione raggiunta in quel punto.

- La funzione Slicer non può essere utilizzata con i brani per i quali non è impostata nessuna griglia di battute. Per i dettagli sull'impostazione delle griglie di battute, leggere il manuale software Serato DJ Pro.

1 Premere il pulsante **[PARAMETER ◀]** o il pulsante **[PARAMETER ▶]** tenendo premuto il pulsante **[SHIFT]**.

Impostare il dominio per la funzione Slicer. Il valore impostato per il dominio cambia ogni volta che si preme uno dei pulsanti tenendo premuto il pulsante **[SHIFT]**.

Il dominio può avere uno dei 6 valori: 2 battute, 4 battute, 8 battute, 16 battute, 32 battute o 64 battute. Il dominio è diviso in 8 sezioni uguali, che sono assegnate a ogni pad come mostrato in basso.





- 2 Premere il pulsante **[PARAMETER ◀]** o il pulsante **[PARAMETER ▶]**.

Impostare la quantizzazione per la funzione Slicer. Il valore impostato per la quantizzazione cambia ogni volta che si preme uno dei pulsanti.

La quantizzazione può essere impostata in una delle 4 impostazioni: 1/8, 1/4, 1/2 e 1.

Con l'impostazione di quantizzazione, è possibile modificare la lunghezza del loop che viene riprodotto tenendo premuto il pad. Ad esempio, quando la quantizzazione è impostata a 1, l'intera sezione assegnata al pad viene riprodotta in un loop e quando la quantizzazione è impostata a 1/2, solo la prima metà della sezione assegnata al pad viene riprodotta in un loop.

- 3 Tenere premuto un Performance Pad (da 1 a 8).

Tenendo premuto il pad, la riproduzione continua in un loop. Quando viene lasciato il pad, la riproduzione riprende dalla posizione raggiunta in sottofondo.

- La lunghezza del loop cambia a seconda dell'impostazione di quantizzazione.

## Informazioni su Slicer e Slicer Loop

### Slicer

Se la posizione di riproduzione arriva alla fine della gamma divisa in 8 sezioni uguali, la gamma indicata dal display passa alle successive 8 sezioni suddivise, che vengono assegnate ai vari pad, sostituendo quelle precedenti.

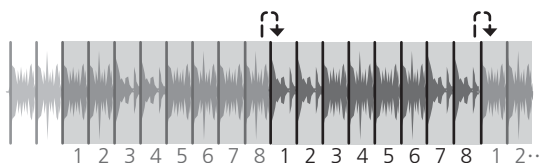

## Slicer Loop

Quando la posizione di riproduzione arriva alla fine della gamma che è stata divisa in 8 sezioni uguali, la posizione di riproduzione ritorna all'inizio della gamma.

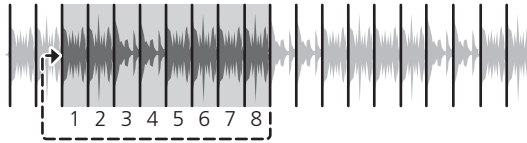

## Utilizzo di Sampler

➔ Leggere: Utilizzo delle modalità Hot Cue e Sampler (pagina 58)

### ❖ Utilizzo delle modalità Saved Loop e Manual Loop

Nella medesima modalità pad è possibile utilizzare sia un loop salvato che un loop manuale.

Premere il pulsante **[PAD MODE 4]** per attivare questa modalità.

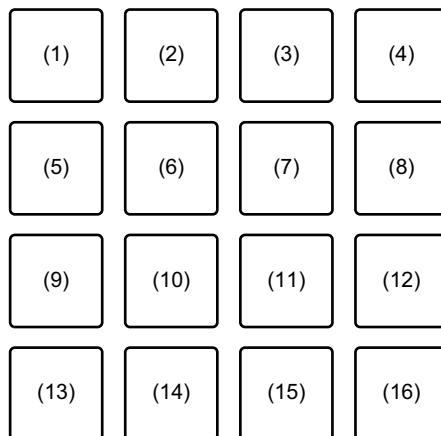

(1) Slot 1, (2) Slot 2, (3) Slot 3, (4) Slot 4,  
 (5) Slot 5, (6) Slot 6, (7) Slot 7, (8) Slot 8,  
 (9) Loop In, (10) Loop Out, (11) Loop On/Off, (12) Reloop,  
 (13) Beat Jump verso sinistra, (14) 1/2X gamma di beat jump,  
 (15) 2X gamma di beat jump, (16) Beat Jump verso destra

## Utilizzo di Saved Loop

È possibile salvare un loop in uno slot di loop di Serato DJ Pro e richiamare il loop salvato.

- 1 Premere un Performance Pad (da 1 a 8) durante la riproduzione del loop.  
Il loop è assegnato a uno slot di loop di Serato DJ Pro.
  - Quando si preme il pulsante **[PARAMETER ◀]** o il pulsante **[PARAMETER ▶]**, la lunghezza del loop viene dimezzata o raddoppiata in seguito alla pressione di uno dei pulsanti.
  - Quando si preme il pulsante **[PARAMETER ◀]** o il pulsante **[PARAMETER ▶]** mentre si tiene premuto il pulsante **[SHIFT]**, il loop viene spostato senza modificare la lunghezza. (Loop Shift)
- 2 Premere un Performance Pad (da 1 a 8) mentre si tiene premuto il pulsante **[SHIFT]**.  
Il loop impostato sul pad e lo slot del loop sono cancellati.
- 3 Premere di nuovo lo stesso Performance Pad.  
La riproduzione di loop viene cancellata.

## Utilizzo di Manual Loop

È possibile scegliere la sezione per cui si desidera eseguire il loop.

- 1 Premere il Performance Pad 9 durante la riproduzione o quando la riproduzione è messa in pausa.  
Viene impostato il punto Loop In.
- 2 Premere il Performance Pad 10.  
Viene impostato il punto Loop Out e viene avviata la riproduzione del loop.
  - Per annullamento della riproduzione del loop, premere il Performance Pad 11.
  - Per riavviare la riproduzione del loop dopo l'annullamento, premere il Performance Pad 12.

- Quando si preme il pulsante **[PARAMETER ◀]** o il pulsante **[PARAMETER ▶]**, la lunghezza del loop viene dimezzata o raddoppiata in seguito alla pressione di uno dei pulsanti.
- Quando si preme il pulsante **[PARAMETER ◀]** o il pulsante **[PARAMETER ▶]** mentre si tiene premuto il pulsante **[SHIFT]**, il loop viene spostato senza modificare la lunghezza. (Loop Shift)

## Utilizzo di Beat Jump

➔ Leggere: Uso della modalità Auto Loop (pagina 62)

### ❖ Uso della modalità Pitch Play

Per usare Pitch 'n Time DJ con Serato DJ Pro, è necessario acquistare una licenza separata. Per ulteriori dettagli, visitare la pagina: [serato.com](http://serato.com)

Premere il pulsante **[PAD MODE 1]** tenendo premuto il pulsante **[SHIFT]** per attivare questa modalità.

- 1 Premere un Performance Pad tenendo premuto il pulsante **[SHIFT]** per selezionare un punto Hot Cue impostato.
- 2 Premere il Performance Pad.  
Con il pitch impostato sul pad premuto, la riproduzione parte dal punto Hot Cue selezionato nella fase 1.
  - Per selezionare l'intervallo gamma di pitch su Up, gamma Middle o gamma Down, premere il pulsante **[PARAMETER ◀]** o il pulsante **[PARAMETER ▶]**.

- Per spostare il pitch di un semitono, premere il pulsante **[PARAMETER ◀]** o il pulsante **[PARAMETER ▶]** tenendo premuto il pulsante **[SHIFT]**.

## Gamma Up

+8	+9	+10	+11
+4	+5	+6	+7
0	+1	+2	+3
-4	-3	-2	-1

## Gamma Middle

+4	+5	+6	+7
0	+1	+2	+3
-4	-3	-2	-1
-8	-7	-6	-5

## Gamma Down

+1	+2	+3	+4
-3	-2	-1	0
-7	-6	-5	-4
-11	-10	-9	-8

## ❖ Uso della modalità Roll

Nella medesima modalità pad è possibile utilizzare sia Roll che Beat Jump.

Premere il pulsante **[PAD MODE 2]** tenendo premuto il pulsante **[SHIFT]** per attivare questa modalità.

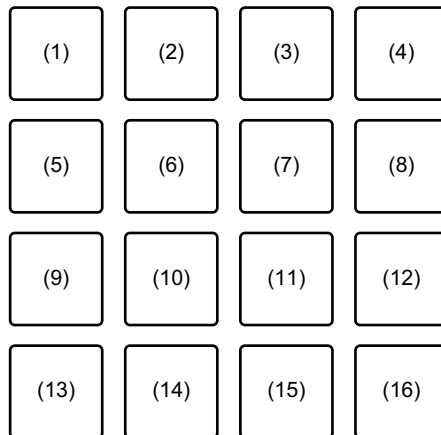

(1) 1/32, (2) 1/16, (3) 1/8, (4) 1/4, (5) 1/2, (6) 1, (7) 2, (8) 4, (9) 8, (10) 16, (11) 32, (12) 1/3, (13) Beat Jump verso sinistra, (14) 1/2X gamma di beat jump, (15) 2X gamma di beat jump, (16) Beat Jump verso destra

### Utilizzo di Roll

Quando si preme un Performance Pad, viene configurato un loop con numerose battute assegnate al pad e il loop riparte fino a quando non si rilascia il pad.

Durante la riproduzione del roll di loop, continua la riproduzione normale con il ritmo originale in sottofondo. Quando il roll di loop viene annullato, la riproduzione riprende dalla posizione raggiunta in sottofondo.

#### 1 Tenere premuto un Performance Pad (da 1 a 12).

Viene riprodotto un roll di loop con il numero di battute assegnate al pad.

La riproduzione continua in sottofondo durante la riproduzione del roll di loop.

- Premere il pulsante **[1/2X]** o **[2X]** durante il roll di loop per cambiare il numero di battute per il roll di loop.

- È anche possibile modificare il numero di battute per il roll di loop premendo il pulsante **[PARAMETER ◀]** o il pulsante **[PARAMETER ▶]** durante il roll di loop.
- Quando si preme il pulsante **[PARAMETER ◀]** o il pulsante **[PARAMETER ▶]** mentre si tiene premuto il pulsante **[SHIFT]**, il loop viene spostato senza modificare la lunghezza. (Loop Shift)

## 2 Rilasciare il Performance Pad.

Il roll di loop viene annullato e la riproduzione riprende dalla posizione raggiunta in sottofondo.

## Utilizzo di Beat Jump

➡ Leggere: Uso della modalità Auto Loop (pagina 62)

## ❖ Utilizzo delle modalità Transport e Beatgrid Edit

Nella medesima modalità pad è possibile utilizzare sia modifica della griglia di battute che trasporto.

Premere il pulsante **[PAD MODE 4]** tenendo premuto il pulsante **[SHIFT]** per attivare questa modalità.

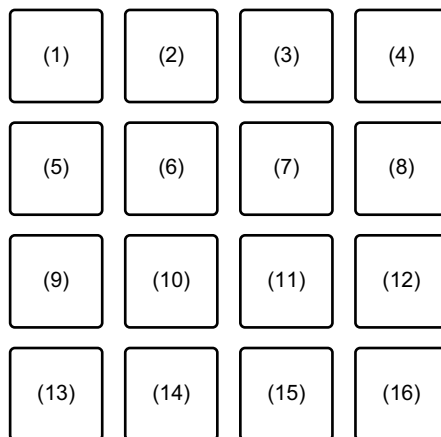

(1) Pitch Bend -, (2) Pitch Bend +, (3) Pitch Nudge -, (4) Pitch Nudge +,  
(5) Key Lock, (6) Sync, (7) Temp Cue, (8) Play / Pause,  
(9) Grid Adjust <<, (10) Grid Adjust <, (11) Grid Adjust > ,

(12) Grid Adjust >>, (13) Grid Slip <<, (14) Grid Slip <, (15) Grid Slip >, (16) Grid Slip >>

## Uso della modalità Transport

Se non si dispone di giradischi o CDJ collegati al mixer, è comunque possibile controllare i brani del DJ usando le funzioni di trasporto incluse in questa modalità pad.

- 1 Premere il Performance Pad 1 o 2.  
Regolare temporaneamente il pitch.
- 2 Premere il Performance Pad 3 o 4.  
Sollecito permanentemente il brano e regolare il pitch.
  - Per reimpostare la chiave, premere il Performance Pad 3 o 4 mentre si tiene premuto il pulsante **[SHIFT]**.
- 3 Premere il Performance Pad 5.  
Attivare/disattivare la funzione Key Lock.  
Quando la funzione Key Lock è attiva, il pitch non cambia quando viene modificato il tempo del brano.
  - Il suono viene processato digitalmente e perciò la sua qualità diminuisce.
- 4 Premere il Performance Pad 6.  
Quando Serato DVS è in modalità Relative, si regola automaticamente con il tempo dei brani su più deck.  
Quando Serato DVS è in modalità Internal, si regola automaticamente con il tempo e le griglie di battuta dei brani su più deck.
  - Quando Serato DVS è in modalità Absolute, la funzione Sync non funziona.
  - Per annullare la funzione Sync, premere il Performance Pad 6 mentre si tiene premuto il pulsante **[SHIFT]**.
- 5 Premere il Performance Pad 7.  
Impostare, riprodurre e richiamare un cue point provvisorio.
  - Quando si preme il Performance Pad 7 durante la pausa, è possibile impostare il cue point provvisorio.



- Quando si preme il Performance Pad 7 durante la riproduzione, la posizione di riproduzione torna al cue point provvisorio e la riproduzione viene messa in pausa. (Back Cue)
- Quando si tiene premuto il Performance Pad 7 dopo essere tornati al cue point provvisorio, la riproduzione continua mentre viene premuto il pulsante. (Cue Sampler)
- Quando si preme il Performance Pad 8 durante il Cue Sampler, la riproduzione continua.
- Quando si preme il Performance Pad 7 mentre si tiene premuto il pulsante **[SHIFT]**, viene caricato il brano precedente nell'elenco dei brani. (Previous Track)
- La posizione di riproduzione ritorna all'inizio del brano.

## 6 Premere il Performance Pad 8.

Il brano viene riprodotto o messo in pausa.

- Quando si preme il Performance Pad 8 mentre si tiene premuto il pulsante **[SHIFT]**, la riproduzione torna al cue point provvisorio e continua. (Stutter)

## Utilizzo di Beatgrid Edit

È possibile modificare la griglia della battuta del brano caricato.

- Performance Pad 9 o 12: regola in maniera significativa la griglia delle battute. (Stretch / Expansion)
- Performance Pad 10 o 11: regolare la griglia delle battute. (Stretch / Expansion)
- Performance Pad 13 o 16: fa scorrere in maniera significativa la griglia delle battute.
- Performance Pad 14 o 15: fa scorrere la griglia delle battute.
- Pulsante **[PARAMETER ◀]**: regola il contrassegno di battuta.
- Pulsante **[PARAMETER ▶]**: elimina il contrassegno di battuta.

## ❖ Uso della modalità User

È possibile assegnare le funzioni Serato DJ Pro ai Performance Pad sull'unità usando la modalità MIDI Assign di Serato DJ Pro.

- Per dettagli sulla modalità MIDI Assign di Serato DJ Pro, fare riferimento al manuale del software Serato DJ Pro.

## 1 Premere due volte il pulsante della modalità pad.

La modalità User è attivata.

- È possibile assegnare le funzioni in maniera differente ai 16 pad usando le quattro modalità utente riportate di seguito.
  - Pulsante **[PAD MODE 1]**: modalità User 1
  - Pulsante **[PAD MODE 2]**: modalità User 2
  - Pulsante **[PAD MODE 3]**: modalità User 3
  - Pulsante **[PAD MODE 4]**: modalità User 4

## 2 Fare clic sul pulsante **[MIDI]** nella parte superiore destra della schermata Serato DJ Pro.

La modalità MIDI Assign è attivata.

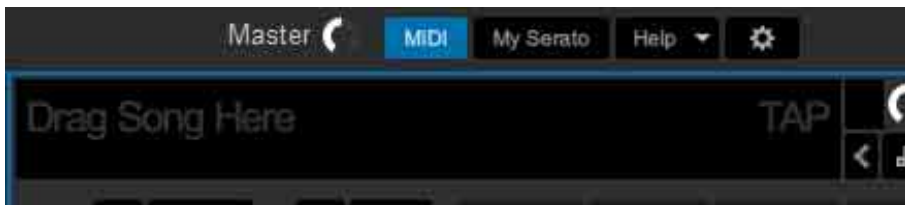

- 3 Fare clic sulla funzione che si desidera assegnare al pad sull'unità. La seguente schermata è un esempio di assegnazione del pulsante **▶** (play/pausa).

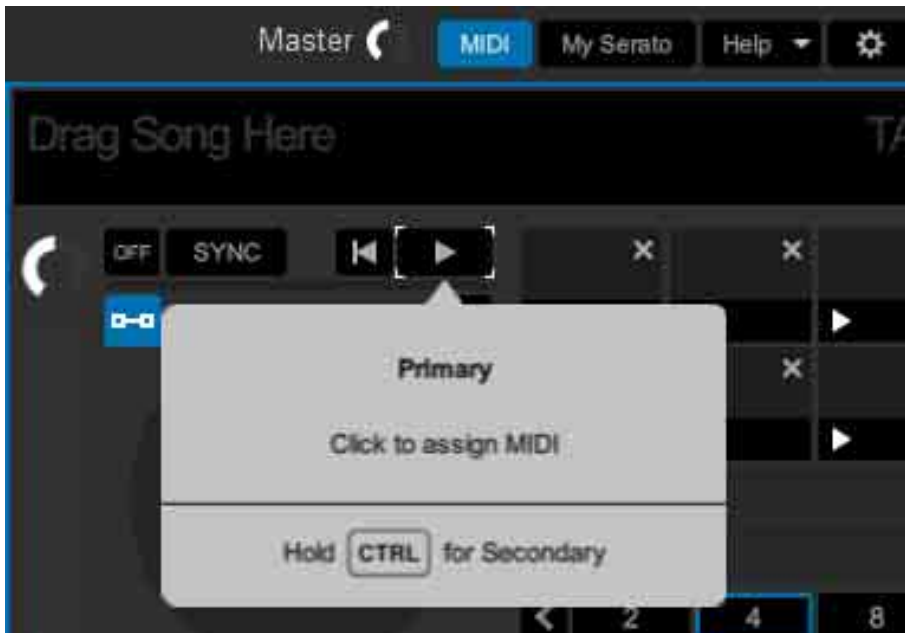

- 4 Premere il Performance Pad a cui si desidera assegnare la funzione.

Quando viene visualizzata la seguente schermata, l'assegnazione è completa.

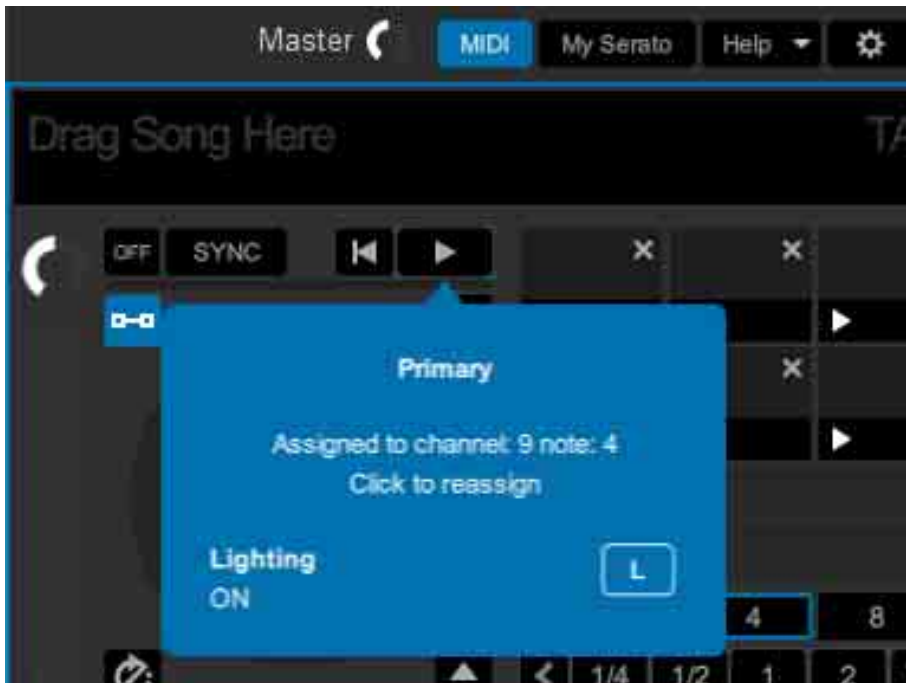

- 5 Fare clic sul pulsante **[MIDI]** nella parte superiore destra della schermata Serato DJ Pro.

La modalità MIDI Assign è annullata.

Al termine dell'assegnazione, è possibile usare la funzione assegnata al pad in modalità User.

---

## Utilizzo di Slide FX

È possibile controllare rapidamente un effetto toccando e scorrendo la striscia touch sull'unità.

- Quando si collega un dispositivo dotato di SEND/RETURN, come ad esempio DJM-S9, l'effetto potrebbe non funzionare correttamente. Per dettagli, fare riferimento a **[FAQ]** sul sito web Pioneer DJ. [pioneerdj.com/support/](http://pioneerdj.com/support/)

- 1 Fare clic su **[FX]** nella parte superiore della schermata Serato DJ Pro.

Viene visualizzato il pannello FX. Queste funzioni possono essere controllate dalla sezione Slide FX di DDJ-XP2.

- 2 Premere il pulsante **[1]**, il pulsante **[2]** o il pulsante **[3]** di **[SLIDE FX]**.

Selezionare un effetto per Slide FX.

- È possibile selezionare più effetti contemporaneamente.

- 3 Toccare e scorrere la striscia touch.

L'effetto selezionato è attivato. Il livello/profondità dell'effetto cambia in base alla posizione toccata.

- Rilasciare la striscia touch per spegnere l'effetto.

- 4 Premere il pulsante **[HOLD]**.

Anche se si rilascia la striscia touch, l'effetto rimane attivo. (Funzione Hold)

- Disattivare la funzione Hold, premere nuovamente il pulsante **[HOLD]**.
- Anche se la funzione Hold è attiva, è possibile modificare il livello/profondità dell'effetto scorrendo la striscia touch.

---

---

# Impostazioni sull'unità

---

---

## Avvio della modalità utility

- 1 Scollegare il cavo USB in dotazione dall'unità.
  - Collegare il cavo USB al PC/Mac.
- 2 Uscire dall'applicazione per DJ se in esecuzione.
  - Se si avvia la modalità Utility mentre un'applicazione per DJ, come ad esempio rekordbox dj, è in esecuzione sul PC/Mac, l'impostazione non viene visualizzata correttamente.
- 3 Collegare il cavo USB in dotazione all'unità tenendo premuti i pulsanti **[LOAD]** sulla sinistra e sulla destra.  
Viene avviata la modalità Utility.
- 4 Dopo aver avviato la modalità Utility, utilizzare il controller per le voci che si desidera modificare.
  - ➔ Per saperne di più: Modalità Utility (pagina 79)
- 5 Premere la manopola selettiva.  
Salvare le impostazioni modificate sull'unità.  
Il pulsante **[PAD MODE 1]**, pulsante **[PAD MODE 2]**, pulsante **[PAD MODE 3]** e il pulsante **[PAD MODE 4]** sulla sinistra lampeggiano durante il salvataggio.  
Non scollegare il cavo USB dall'unità durante il salvataggio.
- 6 Scollegare il cavo USB dall'unità dopo che i pulsanti della modalità pad saranno passati da lampeggianti a luce fissa.
  - Quando si collega nuovamente il cavo USB all'unità, vengono riflesse le impostazioni modificate.

## Modalità Utility

Possono venire cambiate le seguenti impostazioni:

- Modifica dell'impostazione della modalità Demo (pagina 79)
- Modifica dell'impostazione Carica illuminazione (pagina 80)
- Impostazione del metodo di selezione della modalità Controller MIDI (pagina 81)
- Modifica dell'impostazione di uscita MIDI per la striscia touch (pagina 82)

---

## Modifica dell'impostazione della modalità Demo

Se non si utilizza alcuna funzione per un determinato periodo di tempo, l'unità entrerà in modalità Demo.

È possibile impostare la quantità di tempo per avviare e disattivare la modalità Demo.

- Per annullare la modalità Demo, utilizzare qualsiasi pulsante, toccare la striscia ecc. sull'unità.

Premere il pulsante **[PAD MODE 1]** sulla sinistra.

L'impostazione della modalità Demo viene modificata ogni volta che si preme il pulsante **[PAD MODE 1]**.

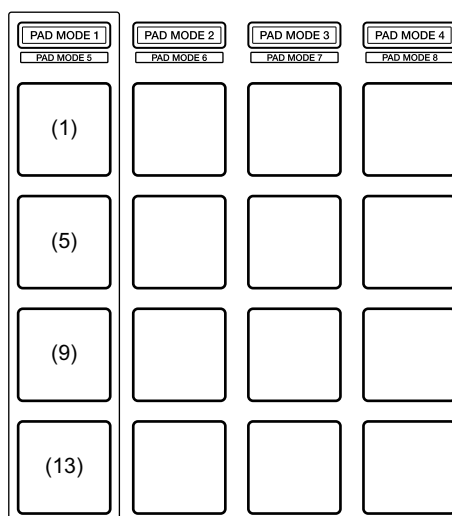

# Impostazioni sull'unità

- (1) Il Pad 1 sulla sinistra si accende: la modalità Demo è spenta.  
(Predefinito)
- (5) Il Pad 5 sulla sinistra si accende: 1 minuto
- (9) Il Pad 9 sulla sinistra si accende: 5 minuti
- (13) Il Pad 13 sulla sinistra si accende: 10 minuti

---

## Modifica dell'impostazione Carica illuminazione

Carica illuminazione mostra che il brano viene caricato sul deck.

Premere il pulsante **[PAD MODE 2]** sulla sinistra.

L'impostazione Carica illuminazione viene modificata ogni volta che si preme il pulsante **[PAD MODE 2]**.

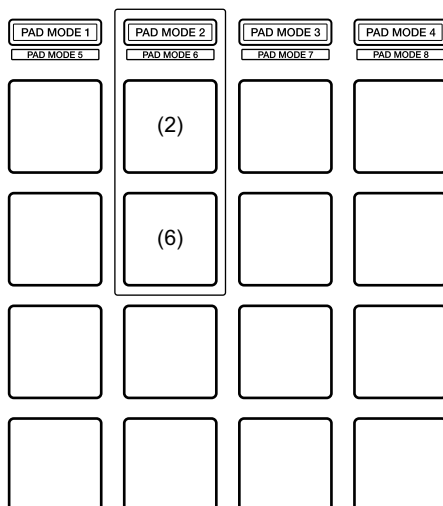

- (2) Il Pad 2 sulla sinistra si accende: Carica illuminazione è spenta
- (6) Il Pad 6 sulla sinistra si accende: Carica illuminazione è accesa.  
(Predefinito)



## Impostazione del metodo di selezione della modalità Controller MIDI

L'unità ha 2 tipi di modalità Controller MIDI, come ad esempio una modalità per le funzioni di rekordbox dj e Serato DJ e una modalità controller MIDI generale.

È possibile selezionare la modalità.

Premere il pulsante **[PAD MODE 3]** sulla sinistra.

Il metodo di selezione della modalità Controller MIDI per l'unità viene modificata ogni volta che si preme il pulsante **[PAD MODE 3]**.

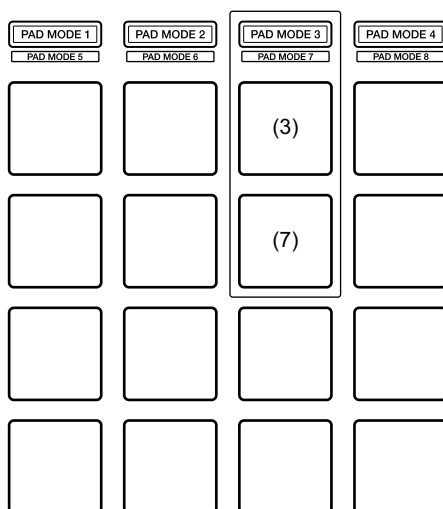

(3) Il Pad 3 sulla sinistra si accende:

Quando rekordbox è in funzione, l'unità può essere utilizzata come controller idoneo per le funzioni rekordbox. Quando Serato DJ Pro è in funzione, l'unità può essere utilizzata come controller idoneo per le funzioni Serato DJ Pro.

Quando rekordbox e Serato DJ Pro non sono in funzione, l'unità può essere utilizzata come controller MIDI generale. (Predefinito)

(7) Il Pad 7 sulla sinistra si accende:

Anche se rekordbox e Serato DJ Pro sono in funzione, l'unità viene usata come controller MIDI generale.

## Modifica dell'impostazione di uscita MIDI per la striscia touch

Quando si scorre la striscia touch verso l'esterno, normalmente il valore MIDI (cambio comando) aumenta. È possibile invertirlo.

Premere il pulsante **[PAD MODE 4]** sulla sinistra.

L'impostazione di uscita MIDI per la striscia touch viene modificata ogni volta che si preme il pulsante **[PAD MODE 4]**.

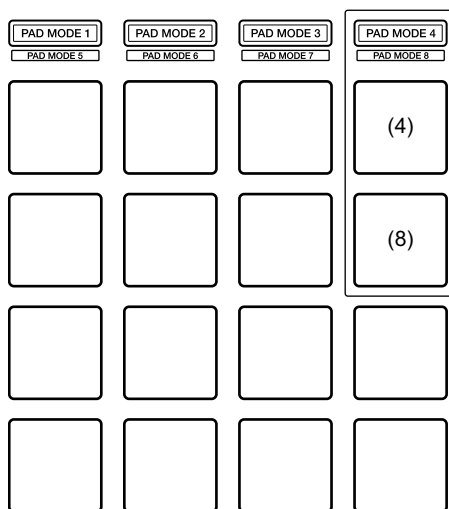

(4) Il Pad 4 sulla sinistra si accende:

Quando si scorre la striscia touch verso l'esterno, il valore MIDI (cambio comando) aumenta. (Predefinito)

(8) Il Pad 8 sulla sinistra si accende:

Quando si scorre la striscia touch verso il basso, il valore MIDI (cambio comando) aumenta.

---

---

# Ulteriori informazioni

---

## Diagnostica

Se si ritiene che qualcosa non vada con l'unità, verificare le informazioni riportate di seguito e fare riferimento a **[FAQ]** per DDJ-XP2 sul sito web Pioneer DJ.

[pioneerdj.com/support/](http://pioneerdj.com/support/)

Inoltre, verificare **[Supporto]** > **[Domande frequenti]** su [rekordbox.com](http://rekordbox.com).

A volte il problema può essere causato da un altro componente. Se necessario, ispezionare gli altri componenti e gli apparecchi elettrici in uso e fare riferimento ai relativi manuali e a FAQ. Se non è possibile risolvere il problema, chiedere assistenza tecnica al più vicino centro assistenza o rivenditore autorizzato Pioneer DJ.

- L'unità può non funzionare se soggetta a elettricità statica o altre influenze esterne. In questo caso, ricollegare il cavo USB per ripristinare il corretto funzionamento.

## **Alimentazione**

### ❖ **L'unità non si accende.**

- Collegare correttamente il cavo USB fornito. (pagina 23) (pagina 54)
- Se non vi è sufficiente potenza dal PC/Mac collegato, collegare l'altra porta USB del PC/Mac.
- Se è collegato un altro dispositivo USB al PC/Mac, scollegarlo.
- Se per l'alimentazione del laptop si utilizza una batteria, collegarlo a una presa CA.

## **Collegamento**

### ❖ **L'unità non viene riconosciuta dal PC/Mac.**

- Collegare correttamente il cavo USB fornito. (pagina 23) (pagina 54)
- Se si utilizza un hub USB, scollegarlo.
- Aggiornare il software rekordbox o Serato DJ Pro alla versione più recente. (pagina 9) (pagina 12)
- Se non è stato attivato, attivare rekordbox dj o Serato DJ Pro.

## **rekordbox dj / Serato DJ Pro**

### ❖ **rekordbox dj / Serato DJ Pro diventa instabile.**

- Uscire da ogni altra applicazione sul PC/Mac. Se il funzionamento rimane instabile, provare a disattivare reti wireless o altri collegamenti wireless, software antivirus, salvaschermo, modalità di risparmio energetico, ecc.
- Se si utilizza un hub USB, scollegarlo.
- Se il PC/Mac è dotato di più porte USB, usarne un'altra.
- Se per l'alimentazione del laptop si utilizza una batteria, collegarlo a una presa CA.

## Altri

### ❖ **Nessun brano viene visualizzato nell'elenco dei brani in rekordbox**

- Aggiungere i file musicali a **[Collezione]**. Per dettagli, consultare rekordbox Operating Instructions.
- Selezionare **[Collezione]** nella struttura cartelle. Quando si seleziona una playlist nella vista ad albero, i brani nella playlist vengono visualizzati nell'elenco dei brani.

### ❖ **Nessun brano viene visualizzato nella library di Serato DJ Pro.**

- Importare i file musicali. Per dettagli sull'importazione di file musicali, consultare il manuale software Serato DJ Pro.
- Quando si seleziona un crate o sotto crate che non contiene brani, selezionare un altro crate o sotto crate che contiene brani oppure importarli nel crate o sotto crate.

### ❖ **I brani non possono essere caricati sul deck 3 o 4.**

- Mentre si tiene premuto il pulsante **[SHIFT]**, premere il pulsante **[INT]**, quindi il pulsante **[LOAD]**.

### ❖ **L'effetto non viene annullato anche dopo il rilascio della striscia touch.**

- Se si accende il pulsante **[HOLD]**, premere il pulsante **[HOLD]** per tornare alla funzione Hold per disattivare l'effetto.

### ❖ **L'audio non viene emesso dalla base del mixer per DJ collegato, ecc.**

- Se il pulsante **[SILENT CUE]** è acceso, premere il pulsante **[SILENT CUE]** per annullare la disattivazione dell'audio.

- ❖ **Anche quando si preme il pulsante [KEY -] / [KEY +], la chiave non scende/sale.**
  - La quantità per modificare la chiave deve rientrare in una ottava dalla chiave originale del brano. Non è possibile modificare la chiave oltre un'ottava.
  
- ❖ **Non è possibile usare Hot Cue, Loop, Beat Jump, Beat Sync e altre funzioni di rekordbox dj o Serato DJ Pro.**
  - Impostare rekordbox dvs o Serato DJ Pro sulla modalità Relative. Se la modalità Absolute è attiva, queste funzioni non possono essere utilizzate.
  
- ❖ **Non è possibile riflettere le impostazioni modificate nella modalità di utility.**
  - Quando si modificano le impostazioni nella modalità di utility, premere la manopola selettiva per salvare le impostazioni sull'unità. In caso contrario, le modifiche non vengono salvate.
  
- ❖ **Non può essere utilizzata la funzione Key Sync.**
  - Utilizzare rekordbox o Serato DJ Pro per rilevare la chiave del brano.

---

---

## Dati tecnici

### Dati generali – Unità principale

Alimentazione .....	CC 5 V
Tensione nominale.....	500 mA
Peso unità principale .....	1,5 kg
Dimensioni max. ....	333 mm (L) × 42 mm (H) × 235 mm (P)
Temperature di funzionamento tollerabili.....	Da +5 °C a +35 °C
Umidità di funzionamento tollerabile .....	Da 5 % a 85 % (senza condensa)

### Terminali di ingresso/uscita

#### Porta USB

Tipo B .....	1 set
--------------	-------

- A cause dei continui miglioramenti, i dati tecnici ed il design di questa unità sono soggetti a modifiche senza preavviso.

---

## Uso dell'unità come controller per altre applicazioni DJ

L'unità emette anche dati operativi dei pulsanti, striscia touch, ecc. in formato MIDI. Collegandosi a un PC/Mac dotato di applicazione DJ MIDI compatibile attraverso il cavo USB, è possibile controllare l'applicazione per DJ con l'unità. È necessario configurare i dettagli MIDI nell'applicazione DJ.

Per utilizzare l'unità come controller per l'applicazione DJ diversa da rekordbox dj / Serato DJ Pro, è necessario impostare l'audio e i dettagli MIDI nell'applicazione DJ.

- Per ulteriori dettagli, vedere la guida per l'utente dell'applicazione per DJ.

---

## Informazioni sui messaggi MIDI

Per i dettagli sui messaggi MIDI di questa unità, vedere: "List of MIDI Messages".

- È possibile trovare la sezione List of MIDI Messages sul sito web Pioneer DJ:  
[pioneerdj.com/](http://pioneerdj.com/)



## Informazioni su marchi e marchi registrati

- Pioneer DJ è un marchio di PIONEER CORPORATION e viene riportato su licenza.
- rekordbox™ è un marchio o un marchio registrato di Pioneer DJ Corporation.
- Serato DJ Pro è un marchio registrato di Serato Limited.
- Mac, macOS e Finder sono marchi di fabbrica di Apple Inc., registrati negli Stati Uniti ed in altri paesi.
- Windows è un marchio depositato della Microsoft Corporation negli Stati Uniti ed altri paesi.
- Intel e Intel Core sono marchi di fabbrica della Intel Corporation negli Stati Uniti e in altri paesi.

I nomi delle aziende e dei prodotti menzionati sono marchi di fabbrica o marchi di fabbrica depositati dei rispettivi proprietari.

---

## Precauzioni sui copyright

rekordbox limita la riproduzione e la duplicazione di contenuti musicali protetti da copyright.

- Quando i dati codificati, ecc. per la protezione del copyright sono incorporati nel contenuto musicale, potrebbe non essere possibile azionare il programma normalmente.
- Quando rekordbox rileva che i dati codificati, ecc., per la protezione del copyright incorporato nel contenuto musicale, l'elaborazione (riproduzione, lettura, ecc.) potrebbe arrestarsi.

Le registrazioni eseguite sono per il godimento personale e secondo le leggi sul copyright non possono essere utilizzate senza il consenso di chi detiene il copyright.

- La musica registrata da CD, ecc., è protetta dalle leggi sul copyright dei singoli Paesi e dai trattati internazionali. È la piena responsabilità della persona che ha registrato la musica garantire che sia usata legalmente.
- Quando si tratta con musica scaricata da Internet, ecc., la piena responsabilità che essa venga utilizzata secondo le modalità del contratto col sito di scaricamento ricade sulla persona che ha scaricato tale musica.

© 2019 Pioneer DJ Corporation.

Tutti i diritti riservati.

<DRI1637-A>