

Manual de instrucciones

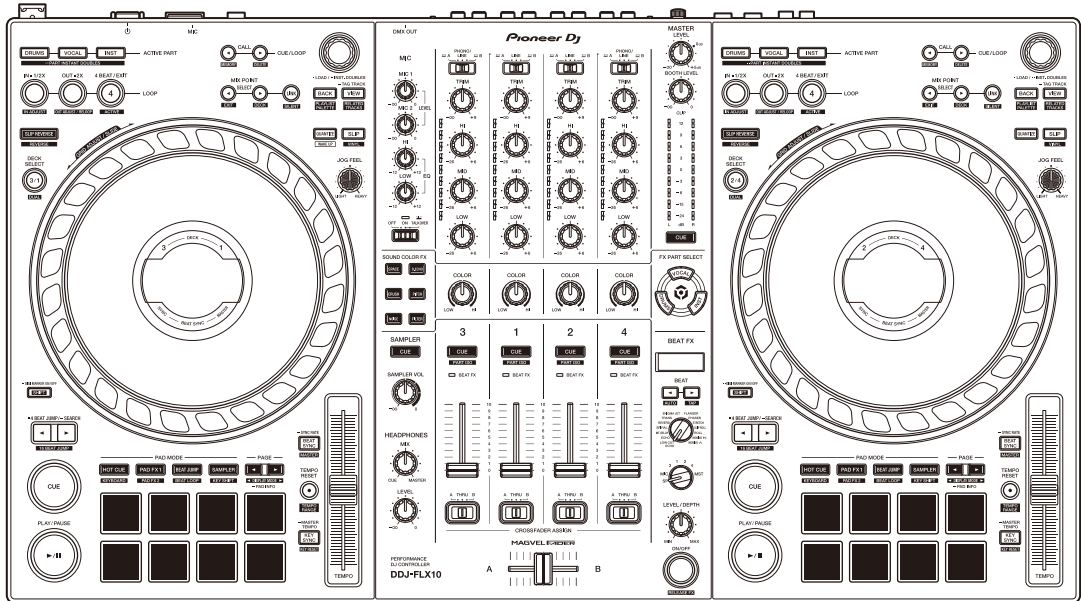

Controladores DJ

DDJ-FLX10

pioneerdj.com/support/

rekordbox.com

serato.com

Para consultar las Preguntas frecuentes y otra información de asistencia de este producto, visite los sitios web indicados a continuación.

Pioneer Dj

serato

Cómo leer este manual

Gracias por elegir este producto Pioneer DJ.

Asegúrese de leer este manual, la “Guía de inicio rápido” y las “Precauciones al usar”, que se incluyen con este producto. Estos documentos contienen información importante que debe entender antes de utilizar esta unidad. Lea con especial atención las INSTRUCCIONES DE SEGURIDAD IMPORTANTES.

- En este manual, los nombres de los botones, mandos y terminales que aparecen en este producto y los nombres de los botones, menús, etc. del software de su PC/Mac se indican con paréntesis cuadrados ([]). (Por ejemplo, el botón **[Archivo]**, **[CUE]**)
- Tenga en cuenta que las pantallas de software y sus especificaciones, así como el aspecto externo y las especificaciones del hardware, están sujetos a cambios sin previo aviso.
- Asimismo, tenga en cuenta que dependiendo de la versión del sistema operativo, los ajustes del navegador web, etc., el funcionamiento puede que sea distinto de los procedimientos descritos en este manual.
- Tenga en cuenta que el idioma de las pantallas del software descrito en este manual puede diferir del idioma de su pantalla.

Contenido

Cómo leer este manual.....	2
Antes de empezar.....	5
Contenido de la caja	5
Guías de usuario	5
Software DJ	6
Configuración de PC/Mac.....	8
Nombres y funciones de los controles	11
Panel superior.....	11
Sección de navegación.....	12
Sección de deck	15
On Jog Display (uso de rekordbox)	35
On Jog Display (utilizando Serato DJ Pro)	45
Sección de Mixer	52
Sección de efectos	56
Panel trasero	60
Panel frontal.....	63
Conexiones	64
Ejemplos de conexión.....	65
rekordbox.....	69
Instalación de rekordbox.....	69
Utilización básica	72
Uso avanzado.....	78
Cambio de los ajustes de rekordbox	112

Serato DJ Pro	119
Instalación de Serato DJ Pro	119
Utilización básica	122
Uso avanzado.....	129
Cambio de los ajustes	160
Inicio del modo Utilities	160
Software de la utilidad de configuración	165
Información adicional	172
Solución de problemas	172
Pantalla LCD.....	180
Flujo de señal	181
Especificaciones	182
Uso de la unidad como controlador para otra aplicación de DJ	186
Marcas comerciales y marcas comerciales registradas	187
Aviso sobre las licencias de software	188
Precauciones relativas a los derechos de autor	190

Antes de empezar

Contenido de la caja

- Adaptador de CA
- Cable de alimentación
- Cable USB
- Garantía (para algunas regiones)¹
- Guía de inicio rápido
- Precauciones al usar
- Cupón Serato Pitch 'n Time DJ²

¹ Solo productos para Europa.

Los productos para Norteamérica y Japón incluyen la información de la garantía en las “Precauciones al usar”.

² Los códigos de los cupones necesarios para activar determinadas funciones no pueden volver a generarse. Guárdelos en un lugar seguro para evitar perderlos.

Guías de usuario

rekordbox Introduction, Instruction Manual

Consulte rekordbox Introduction para ver cómo configurar rekordbox y consulte el rekordbox Instruction Manual para saber cómo utilizar rekordbox.

rekordbox.com/manual

Manual del software Serato DJ Pro

Visite el sitio web de Serato DJ Pro.

serato.com/dj/pro/downloads

Software DJ

rekordbox

- rekordbox es una aplicación de DJ integral que puede utilizar para gestionar su música y realizar actuaciones. En el modo Lighting, permite crear secuencias de luz para sincronizarlas con sus actuaciones.
- Aunque no tenga un plan de suscripción de pago, puede usar el modo Performance conectando esta unidad a un PC/Mac con rekordbox instalado. Es lo que se conoce como Hardware Unlock.
- Encontrará los detalles de las funciones que hay disponibles mediante Hardware Unlock en **[Hardware Unlock]**, en la sección **[Soporte]** de rekordbox.com.
- El software rekordbox no se incluye con la unidad. Descargue el software de la siguiente URL.
rekordbox.com
- Para obtener información sobre los últimos requisitos del sistema, compatibilidad y los sistemas operativos compatibles con rekordbox, consulte **[Requerimientos del sistema]** en **[Soporte]** en rekordbox.com.
- El funcionamiento no está garantizado en todos los modelos de PC/Mac, aunque se cumplan los requisitos del sistema.
- Dependiendo de los ajustes de ahorro de energía del PC/Mac y otras condiciones, es posible que la CPU y el disco duro no ofrezcan funciones de procesamiento suficientes. Para ordenadores portátiles en particular, asegúrese de que el PC/Mac está en las condiciones adecuadas para ofrecer un alto rendimiento constante (por ejemplo manteniendo la alimentación de CA conectada) cuando se utiliza rekordbox.
- Para usar Internet, necesita contratar el servicio, que tal vez sea de pago, con un proveedor de servicios de Internet.

- El soporte del sistema operativo asume que está utilizando la versión más reciente.

Serato DJ Pro

Serato DJ Pro es un software de DJ de Serato Limited.

Esta unidad desbloquea el software, que puede descargar desde el sitio web de Serato.

serato.com/dj/pro/downloads

- Para obtener información sobre los últimos requisitos del sistema, compatibilidad y los sistemas operativos compatibles con Serato DJ Pro, visite el siguiente sitio web.
serato.com/dj/pro/downloads
- El funcionamiento no está garantizado en todos los modelos de PC/Mac, aunque se cumplan los requisitos del sistema.
- Dependiendo de los ajustes de ahorro de energía del PC/Mac y otras condiciones, es posible que la CPU y el disco duro no ofrezcan funciones de procesamiento suficientes. Para ordenadores portátiles en particular, asegúrese de que el PC/Mac está en las condiciones adecuadas para ofrecer un alto rendimiento constante (por ejemplo manteniendo la alimentación de CA conectada) cuando se utiliza Serato DJ Pro.

Configuración de PC/Mac

Para transmitir audio de su PC/Mac a la unidad o emitir audio procedente de ella, instale el software controlador de audio específico y/o la utilidad de configuración en su PC/Mac.

Si instala el software controlador de audio en su PC (Windows), la utilidad de configuración también se instalará con el software controlador.

Si utiliza un Mac, instale solo la utilidad de configuración.

- Para obtener información sobre los últimos requisitos del sistema, aspectos sobre compatibilidad y cuáles son los sistemas operativos compatibles, visite la siguiente URL.
pioneerdj.com/support/
- El funcionamiento no está garantizado en todos los modelos de PC/Mac, aunque se cumplan los requisitos del sistema.
- El funcionamiento no está garantizado cuando se conectan varias unidades a un PC/Mac.
- Si se conecta a la unidad un PC (Windows) que no tiene instalado el software controlador de audio específico, podrían producirse errores en el PC.
- Pueden producirse errores de funcionamiento debido a la incompatibilidad con otro software que ya esté instalado en el PC/Mac.

Instalación

❖ Notas sobre la instalación

- Antes de comenzar con la instalación, apague la unidad y desconecte el cable USB que está conectado a la unidad y al PC/Mac.
- Antes de comenzar con la instalación, cierre todas las aplicaciones que se estén ejecutando en el PC/Mac.
- Necesitará derechos de administrador para instalar el software específico en el PC/Mac.
- Lea detenidamente las condiciones del Contrato de licencia antes de realizar la instalación.
- Si sale del proceso de instalación antes de que se haya completado, vuelva a realizar el proceso de instalación desde el principio.
- Una vez completada la instalación, conecte el PC/Mac a la unidad.
- No está garantizado el funcionamiento en todos los modelos de PC/Mac.

Descarga del software exclusivo

- 1 Visite la siguiente URL.
pioneerdj.com/support/
- 2 Haga clic en **[Actualización de Software y firmware]**.
- 3 Haga clic en **[DDJ-FLX10]** en **[CONTROLADORES DJ]**.
- 4 Haga clic en **[Drivers]**.
- 5 Haga clic en **[Link de descarga]** y guarde el archivo.
 - Descarga del software específico en su PC/Mac.

Instalación del software específico

- 1 Descomprima el de software específico que ha descargado.
- 2 Haga doble clic en el archivo de instalación.
 - Haga doble clic en “DDJ-FLX10_#.###.exe” si utiliza un PC (Windows) o en “DDJ-FLX10_M_#.#.#.dmg” → “DDJ-FLX10SettingUtility.pkg” si utiliza un Mac (# indica el número de versión de software).
- 3 Lea detenidamente el Contrato de licencia de usuario final del software.

Si acepta las condiciones, marque la casilla **[Acepto]** y haga clic en **[Aceptar]**.

 - Si no acepta las condiciones del Contrato de licencia, haga clic en **[No acepto]** (Mac)/**[Cancelar]** (Windows) para cancelar la instalación.
- 4 Siga las instrucciones que aparecen en pantalla para completar la instalación.

Nombres y funciones de los controles

Panel superior

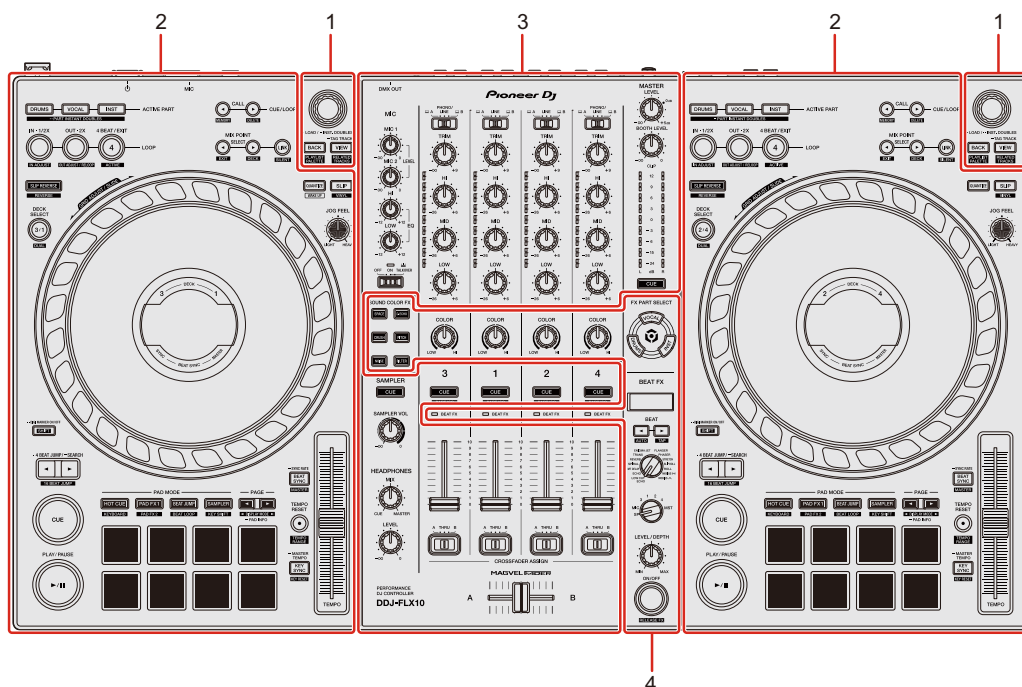

1 Sección de navegación

Selecciona las pistas y las carga en cada deck.

2 Secciones de deck

Controlan cada deck. Hay mandos y botones en el lado izquierdo para controlar el deck 1 y el deck 3, y en el lado derecho para controlar el deck 2 y el deck 4.

3 Sección del mezclador

Controla el ajuste de nivel para cada canal, mezcla de pista, etc.

4 Sección de efectos

Controla los efectos.

Sección de navegación

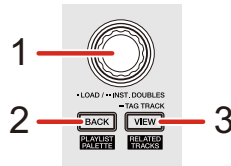

❖ Uso de rekordbox

1 Selector giratorio

Giro:

Mueve el cursor en rekordbox.

[SHIFT] + giro:

Amplía o reduce la forma de onda ampliada de rekordbox.

Gire a la derecha para ampliar o a la izquierda para reducir.

Pulsación:

Si se apunta con el cursor a una pista, la pista se carga en el deck.

Si se apunta con el cursor a una lista de reproducción, el cursor se mueve hacia la lista de pistas.

Si el cursor apunta a la carpeta, la carpeta se abre.

- Cuando se muestra la paleta de listas de reproducción, el cursor también se moverá a la lista de pistas cuando este se encuentre en una lista de reproducción en la paleta de listas de reproducción.
- La vista de árbol, la lista de pistas y la paleta de listas de reproducción aparecen en la sección de navegación de rekordbox. Para obtener más información sobre cada una, consulte el rekordbox Instruction Manual.

Doble pulsación:

Carga la pista del deck que no se está reproduciendo en el deck que se está reproduciendo.

Si lo hace durante la reproducción de la pista, reproduce desde la misma posición (Instant Doubles).

Nombres y funciones de los controles

2 Botón BACK

Pulsación:

Mueve el cursor entre la vista de árbol y la lista de pistas cada vez que pulsa el botón.

- Cuando se muestra la paleta de listas de reproducción, el cursor se desplaza entre la vista de árbol, la lista de pistas y una lista de reproducción en la paleta de listas de reproducción.
- La vista de árbol, la lista de pistas y la paleta de listas de reproducción aparecen en la sección de navegación de rekordbox. Para obtener más información sobre cada una, consulte el rekordbox Instruction Manual.

[SHIFT] + pulsación:

Muestra/oculta la paleta de listas de reproducción.

3 Botón VIEW

Pulsación:

Reduce la pantalla del deck y amplía la zona de navegación. Pulse el botón de nuevo para recuperar la visualización original.

Pulsación mantenida:

Añade o elimina la pista seleccionada a/de **[Lista de fichas]**.

[SHIFT] + pulsación:

Mueve el cursor a **[Pistas relacionadas]** en la vista de árbol.

❖ Uso de Serato DJ Pro

1 Selector giratorio

Giro:

Sube o baja el cursor en la biblioteca o en el panel **[crates]**.

[SHIFT] + giro:

Amplía o reduce la forma de onda detallada en On Jog Display.

Gire a la derecha para ampliar o a la izquierda para reducir.

Nombres y funciones de los controles

Pulsación:

Si se apunta con el cursor a una pista, la pista se carga en el deck.

Si se apunta con el cursor a una biblioteca o **[crates]**, el cursor se desplaza entre la biblioteca y los paneles **[crates]** cada vez que se pulsa el botón.

Doble pulsación:

Carga la pista del deck que no se está reproduciendo en el deck que se está reproduciendo.

Si lo hace durante la reproducción de la pista, reproduce desde la misma posición (Instant Doubles).

2 Botón BACK

Pulsación:

Desplaza el cursor entre la biblioteca y el panel **[crates]** cada vez que se pulsa el botón.

Pulsación mantenida:

Inicia el modo Utilities.

➤ Más información: Cambio de los ajustes (página 160)

[SHIFT] + pulsación:

Carga una pista en el panel **[PREPARE]**.

3 Botón VIEW

Pulsación:

Cambia la disposición de la pantalla de Serato DJ Pro.

[SHIFT] + pulsación:

Cambia la visualización del panel cada vez que se pulsa el botón.

Sección de deck

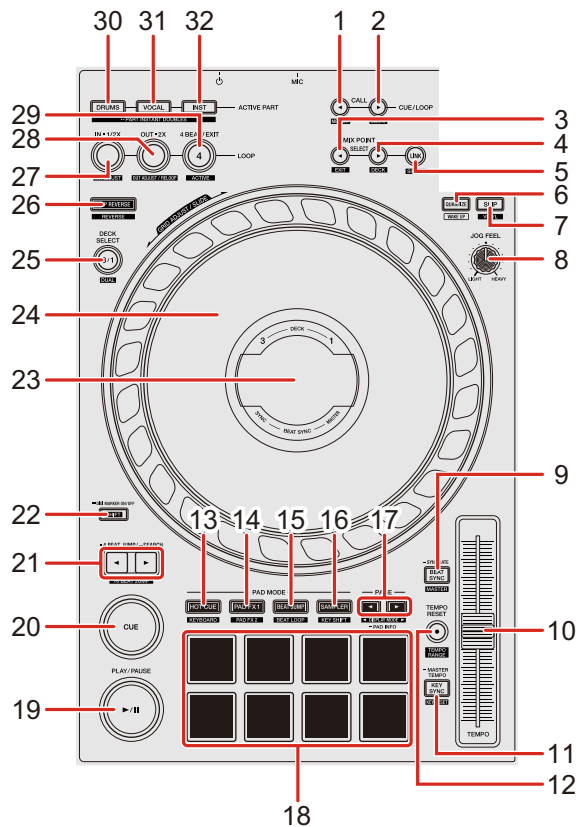

❖ Uso de rekordbox

1 Botón CUE/LOOP CALL ◀

Pulsación:

Selecciona y recupera un punto cue o un punto de bucle.

[SHIFT] + pulsación:

Guarda el punto cue o el punto de bucle.

2 Botón CUE/LOOP CALL ▶

Pulsación:

Selecciona y recupera un punto cue o un punto de bucle.

Nombres y funciones de los controles

[SHIFT] + pulsación:

Elimina el punto cue o el punto de bucle.

3 Botón MIX POINT SELECT ◀

Pulsación:

Selecciona un punto para mezclar desde un punto Hot Cue o un conjunto de puntos cue en la pista que está cargada en el deck para mezclar.

[SHIFT] + pulsación:

Cancela el ajuste de Mix Point Link.

4 Botón MIX POINT SELECT ▶

Pulsación:

Selecciona un punto para mezclar desde un punto Hot Cue o un conjunto de puntos cue en la pista que está cargada en el deck para mezclar.

[SHIFT] + pulsación:

Selecciona el deck que se va a mezclar.

- Se activa al utilizar MIX POINT LINK.
- Se puede seleccionar el deck que ya está reproduciendo en rekordbox.

5 Botón MIX POINT LINK

Pulsación:

Muestra la pantalla Mix Point Link en el On Jog Display y permite empezar a realizar ajustes para Mix Point Link.

➡ Más información: Uso de Mix Point Link (página 106)

[SHIFT] + pulsación:

Si empieza a reproducir con Mix Point Link, puede cambiar la salida de audio desde el principio de la pista al punto de mezcla para silenciar (ajuste Silent). Para establecer Silent durante el ajuste de Mix Point Link, lea: Uso de Mix Point Link (página 106)

Nombres y funciones de los controles

6 Botón QUANTIZE

Pulsación:

Activa o desactiva la función de Quantize.

Pulse (durante el modo Standby):

Cancela el modo Standby.

- Esta acción solo se puede realizar en el deck izquierdo.

[SHIFT] + pulsación:

Mantenga pulsado el botón [SHIFT] y toque el botón para ajustar el tempo del deck correspondiente con su toque (función Tap).

7 Botón SLIP

Pulsación:

Activa o desactiva el modo Slip.

[SHIFT] + pulsación:

Activa o desactiva el modo Vinyl.

8 Mando JOG FEEL

Giro:

Ajusta la carga aplicada (“peso”) cuando se gira la rueda de selección.

Gire el mando a la derecha para aumentar la carga o gírelo a la izquierda para reducirla.

9 Botón BEAT SYNC

Pulsación:

Sincroniza automáticamente el tempo (BPM) y el beat grid con el deck ajustado como maestro.

Pulsación (durante Beat Sync):

Cancela el Beat Sync.

Pulsación mantenida (durante Beat Sync):

Sync Rate

Nombres y funciones de los controles

Cambia el BPM en el deck que está reproduciendo el original, el doble o la mitad.

[SHIFT] + pulsación:

Ajusta el deck como maestro.

10 Deslizador TEMPO

Ajusta la velocidad de reproducción de la pista.

11 Botón KEY SYNC

Pulsación:

Cambia la tecla de la pista para que coincida con el otro deck.

[SHIFT] + pulsación:

Cambia la tecla de la pista que está reproduciendo la tecla original.

12 Botón TEMPO RESET

Pulsación:

Devuelve la velocidad de reproducción a la velocidad original, independientemente de la posición del deslizador **[TEMPO]**.

[SHIFT] + pulsación:

Cambia el rango del deslizador **[TEMPO]** cada vez que se pulsa el botón mientras está pulsado el botón **[SHIFT]**.

Cambio entre **[±6%]** → **[±10%]** → **[±16%]** → **[WIDE]** → **[±6%]**.

13 Botón de modo HOT CUE

Pulsación:

Accede al modo Hot Cue.

➡ Más información: Uso de Hot Cues (página 80)

[SHIFT] + pulsación:

Accede al modo Keyboard.

➡ Más información: Uso del modo de Keyboard (página 87)

Nombres y funciones de los controles

14 Botón de modo PAD FX1

Pulsación:

Accede al modo Pad FX 1.

➤ Más información: Utilización de Pad FX (página 82)

[SHIFT] + pulsación:

Accede al modo Pad FX 2.

➤ Más información: Utilización de Pad FX (página 82)

15 Botón de modo BEAT JUMP

Pulsación:

Accede al modo Beat Jump.

➤ Más información: Utilización de Beat Jump (página 84)

[SHIFT] + pulsación:

Accede al modo Beat Loop.

➤ Más información: Utilización de Beat Loop (página 88)

16 Botón de modo SAMPLER

Pulsación:

Accede al modo Sampler.

➤ Más información: Utilización de Sampler (página 85)

[SHIFT] + pulsación:

Accede al modo Key Shift.

➤ Más información: Utilización de Key Shift (página 89)

17 Botón PAGE ◀, botón PAGE ▶

Pulsación:

Cambia la página de pad de cada modo de pad.

➤ Más información: Utilización de los Performance Pads (página 80)

Pulsación mantenida:

Muestra la función asignada al pad en el On Jog Display.

Nombres y funciones de los controles

[SHIFT] + pulsación:

Cambia la información en el On Jog Display.

18 Performance Pads

Pulsación:

Puede utilizar los Performance Pads para activar diferentes funciones.

➡ Más información: Utilización de los Performance Pads (página 80)

19 Botón PLAY/PAUSE ▶/⏸

Pulsación:

Reproduce/pausa una pista.

20 Botón CUE

Pulsación:

Configura, recupera y reproduce un punto de cue.

- Pulse el botón mientras la pista está en pausa para ajustar el punto cue.
- Pulse el botón mientras la pista se está reproduciendo para volver al punto cue y poner en pausa. (Back Cue)
- Pulse el botón y manténgalo pulsado una vez que la pista vuelva al punto cue y la reproducción continuará hasta que suelte el botón. (Cue Point Sampler)

[SHIFT] + pulsación:

Devuelve la posición de reproducción al comienzo de la pista.

21 Botón 4 BEAT JUMP ◀, botón 4 BEAT JUMP ▶

Pulsación:

Desplaza al instante la posición de reproducción en 4 tiempos de compás sin romper el ritmo.

Pulsación mantenida:

Avanza rápido o retrocede rápido la pista hasta soltar el botón.

Nombres y funciones de los controles

[SHIFT] + pulsación:

Desplaza al instante la posición de reproducción en 16 tiempos de compás sin romper el ritmo.

22 Botón SHIFT

Pulse otro botón mientras mantiene pulsado el botón **[SHIFT]** para utilizar una función diferente asignada al botón.

Doble pulsación:

Cambia entre mostrar y no mostrar el Digital Marker en el On Jog Display.

23 On Jog Display

➔ Más información: On Jog Display (uso de rekordbox) (página 35)

24 Rueda de selección

Giro de la parte superior cuando esté activado el modo Vinyl:
Scratch en la pista.

Giro de la sección exterior, o giro de la parte superior cuando el modo Vinyl está desactivado:

Operación de pitch bend (Pitch Bend – reducción de la velocidad o aceleración de la pista).

[SHIFT] + giro de la parte superior:

Ajusta el intervalo del beat grid de la pista cargada.

[SHIFT] + giro del lado:

Desliza todo el beat grid de la pista cargada a la izquierda o a la derecha.

[4 BEAT JUMP ◀] o **[4 BEAT JUMP ▶]** + giro de la parte superior:

Avanza rápido o retrocede rápido la pista con velocidad extra en la dirección hacia la que se gira la rueda de selección.

Nombres y funciones de los controles

25 Botón DECK SELECT

Pulsación:

Cambia el deck que se usará.

[SHIFT] + pulsación:

Activa o desactiva el modo Dual Deck.

26 Botón SLIP REVERSE

Pulsación:

Reproduce en sentido inverso mientras mantiene pulsado el botón y vuelve a la reproducción normal al soltarlo.

- La reproducción normal continúa en el fondo durante la reproducción en sentido inverso. Al soltar el botón, se reanuda la reproducción normal desde la posición que se alcanzó al soltar el botón.
- Aunque siga manteniendo pulsado el botón, la reproducción en sentido inverso se cancelará automáticamente transcurridos 8 tiempos de compás. Después, la reproducción normal se reanudará desde la posición que se alcanzó.

[SHIFT] + pulsación:

Reproduce en sentido inverso.

La reproducción en sentido inverso se cancela al pulsar el botón mientras mantiene pulsado el botón **[SHIFT]** de nuevo y la reproducción normal se reanuda.

27 Botón LOOP IN, 1/2X

Pulsación:

Establece el punto loop in.

Pulsación (durante la reproducción en bucle):

Reduce a la mitad la longitud de reproducción del bucle.

- Si se pone en pausa en el punto de entrada de bucle, no se modifica la longitud de reproducción del bucle.

Nombres y funciones de los controles

[SHIFT] + pulsación (durante la reproducción de bucle):

Ajusta el punto loop in con la rueda de selección.

28 Botón LOOP OUT, 2X

Pulsación:

Se establece el punto loop out y comienza la reproducción de bucle.

Pulsación (durante la reproducción en bucle):

Dobla la longitud de reproducción del bucle.

[SHIFT] + pulsación:

La reproducción vuelve al punto loop in establecido previamente y la reproducción de bucle se reanuda.

[SHIFT] + pulsación (durante la reproducción de bucle):

Ajusta el punto loop out con la rueda de selección.

29 Botón 4 BEAT/EXIT

Pulsación:

Inicia el Auto Beat Loop de 4 tiempos de compás.

Pulsación (durante la reproducción en bucle):

Cancela la reproducción de bucle.

[SHIFT] + pulsación:

Cambia el estado del bucle entre activo e inactivo. (Active Loop)

- Durante la reproducción, el bucle más cercano a la posición de reproducción se define como activo.
- Al recuperar el bucle, el bucle recuperado se establece como activo o inactivo.

Nombres y funciones de los controles

30 Botón ACTIVE PART DRUMS

Pulsación:

(Cuando se ajusta Mute), activa o desactiva el silencio de la parte Drums.

(Cuando se ajusta Solo), solo se emite la parte Drums. Pulse el botón de nuevo para emitir todas las partes.

- Puede ajustar **[Preferencias] > [Extensiones] > pestaña [TRACK SEPARATION] > [Ajuste de ACTIVE PART]** en rekordbox.

[SHIFT] + doble pulsación:

Part Instant Doubles

Puede duplicar una pista cargada en un deck para que se reproduzca en el otro deck desde el mismo punto exacto.

Pulse el botón dos veces mientras mantiene pulsado el botón **[SHIFT]** del deck donde desea que empiece a reproducirse la pista duplicada.

El deck donde pulsó el botón reproduce solamente la parte Drums, y el otro deck silencia la parte Drums.

31 Botón ACTIVE PART VOCAL

Pulsación:

(Cuando se ajusta Mute), activa o desactiva el silencio de la parte Vocal.

(Cuando se ajusta Solo), solo se emite la parte Vocal. Pulse el botón de nuevo para emitir todas las partes.

- Puede ajustar **[Preferencias] > [Extensiones] > pestaña [TRACK SEPARATION] > [Ajuste de ACTIVE PART]** en rekordbox.

[SHIFT] + doble pulsación:

Part Instant Doubles

Puede duplicar una pista cargada en un deck para que se reproduzca en el otro deck desde el mismo punto exacto.

Pulse el botón dos veces mientras mantiene pulsado el botón **[SHIFT]** del deck donde desea que empiece a reproducirse la pista duplicada.

El deck donde pulsó el botón reproduce solamente la parte Vocal, y el otro deck silencia la parte Vocal.

Nombres y funciones de los controles

32 Botón ACTIVE PART INST

Pulsación:

(Cuando se ajusta Mute), activa o desactiva el silencio de la parte INST.

(Cuando se ajusta Solo), solo se emite la parte INST. Pulse el botón de nuevo para emitir todas las partes.

- Puede ajustar **[Preferencias]** > **[Extensiones]** > pestaña **[TRACK SEPARATION]** > **[Ajuste de ACTIVE PART]** en rekordbox.

[SHIFT] + doble pulsación:

Part Instant Doubles

Puede duplicar una pista cargada en un deck para que se reproduzca en el otro deck desde el mismo punto exacto.

Pulse el botón dos veces mientras mantiene pulsado el botón **[SHIFT]** del deck donde desea que empiece a reproducirse la pista duplicada.

El deck donde pulsó el botón reproduce solamente la parte INST, y el otro deck silencia la parte INST.

Nombres y funciones de los controles

❖ Uso de Serato DJ Pro

1 Botón CUE/LOOP CALL ◀

Pulsación:

Selecciona la ranura del bucle.

[SHIFT] + pulsación:

Bloquea la ranura del bucle.

2 Botón CUE/LOOP CALL ▶

Pulsación:

Selecciona la ranura del bucle.

[SHIFT] + pulsación:

Elimina la ranura del bucle.

3 Botón MIX POINT SELECT ◀

Pulsación:

Baja la tecla de la pista.

4 Botón MIX POINT SELECT ▶

Pulsación:

Sube la tecla de la pista.

[SHIFT] + pulsación:

Selecciona otro deck mostrado en la pantalla del modo Waveform en el On Jog Display.

5 Botón MIX POINT LINK

Pulsación:

Activa o desactiva la función Key Lock.

Nombres y funciones de los controles

6 Botón QUANTIZE

Pulsación:

Activa o desactiva la función de Quantize.

Pulsación (durante el modo Standby):

Cancela el modo Standby.

- Esta acción solo se puede realizar en el deck izquierdo.

[SHIFT] + pulsación:

Mantenga pulsado el botón [SHIFT] y toque el botón para ajustar el tempo del deck correspondiente con su toque (función Tap).

7 Botón SLIP

Pulsación:

Activa o desactiva el modo Slip.

[SHIFT] + pulsación:

Activa o desactiva el modo Vinyl.

8 Mando JOG FEEL

Giro:

Ajusta la carga (“peso”) aplicada al girar la rueda de selección.

Gire el mando a la derecha para aumentar la carga o a la izquierda para reducirla.

9 Botón BEAT SYNC

Pulsación:

El tempo (BPM) y el beat grid de varios decks se sincronizan automáticamente.

[SHIFT] + pulsación:

Cancela el modo Sync.

10 Deslizador TEMPO

Ajusta la velocidad de reproducción de la pista.

Nombres y funciones de los controles

11 Botón KEY SYNC

Pulsación:

Cambia la tecla de la pista para que coincida con el otro deck.

[SHIFT] + pulsación:

Cambia la tecla de la pista en el deck que está reproduciendo la tecla original.

12 Botón TEMPO RESET

Pulsación:

Devuelve la velocidad de reproducción a la velocidad original, independientemente de la posición del deslizador [TEMPO].

[SHIFT] + pulsación:

Cambia el rango del deslizador [TEMPO] cada vez que se pulsa el botón mientras se mantiene pulsado el botón [SHIFT].

Cambie entre [±6%] → [±10%] → [±16%] → [±100%] → [±6%].

13 Botón de modo HOT CUE

Pulsación:

Accede al modo Hot Cue.

➤ Más información: Uso de Hot Cues (página 131)

Pulsación mantenida:

Accede al modo Saved Flip.

➤ Más información: Uso de Saved Flip (página 139)

[SHIFT] + pulsación:

Accede al modo Pitch Play.

➤ Más información: Uso de Pitch Play (página 134)

14 Botón de modo PAD FX1

Pulsación:

Accede al modo Pad FX.

➤ Más información: Uso de Pad FX (página 132)

Nombres y funciones de los controles

[SHIFT] + pulsación:

Accede al modo Roll.

➤ Más información: Utilización de Roll (página 136)

15 Botón de modo BEAT JUMP

Pulsación:

Accede al modo Beat Jump.

➤ Más información: Uso del Beat Jump (página 132)

[SHIFT] + pulsación:

Accede al modo Auto Loop.

➤ Más información: Utilización de Auto Loop (página 137)

16 Botón de modo SAMPLER

Pulsación:

Accede al modo Sampler.

➤ Más información: Utilización de Sampler (página 133)

[SHIFT] + pulsación:

Accede al modo Key Shift.

➤ Más información: Uso de Key Shift (página 138)

17 Botón PAGE ◀, botón PAGE ▶

Pulsación o pulsación + **[SHIFT]**:

Ajusta el parámetro de cada modo de pad.

➤ Más información: Utilización de los Performance Pads (página 131)

Pulsación mantenida:

Muestra la función asignada al pad en el On Jog Display.

Pulsación mantenida + **[SHIFT]**:

Cambia la información en el On Jog Display.

Nombres y funciones de los controles

18 Performance Pads

Pulsación:

Puede utilizar los Performance Pads para activar diferentes funciones.

➡ Más información: Utilización de los Performance Pads (página 131)

19 Botón PLAY/PAUSE ▶/||

Pulsación:

Reproduce/pausa una pista.

[SHIFT] + pulsación:

Vuelve al punto de cue temporal y se inicia la reproducción (Stutter).

20 Botón CUE

Pulsación:

Configura, recupera y reproduce un punto de cue.

- Pulse el botón mientras la pista está en pausa para ajustar el punto cue.
- Pulse el botón mientras la pista se está reproduciendo para volver al punto cue y poner en pausa (Back Cue).
- Pulse el botón y manténgalo pulsado una vez que la pista vuelva al punto cue y la reproducción continuará hasta que suelte el botón (Cue Point Sampler).

[SHIFT] + pulsación:

Devuelve la posición de reproducción al comienzo de la pista.

21 Botón 4 BEAT JUMP ◀, botón 4 BEAT JUMP ▶

Pulsación:

Desplaza al instante la posición de reproducción en 4 tiempos de compás sin romper el ritmo.

Pulsación mantenida:

Avanza rápido o retrocede rápido la pista hasta soltar el botón.

Nombres y funciones de los controles

[SHIFT] + pulsación:

Desplaza al instante la posición de reproducción en 16 tiempos de compás sin romper el ritmo.

22 Botón SHIFT

Pulse otro botón mientras mantiene pulsado el botón **[SHIFT]** para utilizar una función diferente asignada al botón.

Doble pulsación:

Cambia entre mostrar y no mostrar el Digital Marker en el On Jog Display.

23 On Jog Display

➔ Más información: On Jog Display (utilizando Serato DJ Pro) (página 45)

24 Rueda de selección

Giro de la parte superior cuando esté activado el modo Vinyl:
Scratch en la pista.

Giro de la sección exterior, o giro de la parte superior cuando el modo Vinyl está desactivado:

Operación de pitch bend (Pitch Bend – reducción de la velocidad o aceleración de la pista).

[SHIFT] + giro de la parte superior:

Ajusta el intervalo del beat grid de la pista cargada.

[SHIFT] + giro del lado:

Desliza todo el beat grid de la pista cargada a la izquierda o a la derecha.

[4 BEAT JUMP ◀] o **[4 BEAT JUMP ▶]** + giro de la parte superior:

Avanza rápido o retrocede rápido la pista con velocidad extra en la dirección hacia la que se gira la rueda de selección (modo Skip).

Nombres y funciones de los controles

25 Botón DECK SELECT

Pulsación:

Cambia el deck que se usará.

[SHIFT] + pulsación:

Activa o desactiva el modo Dual Deck.

26 Botón SLIP REVERSE

Pulsación:

Reproduce en sentido inverso mientras mantiene pulsado el botón y vuelve a la reproducción normal al soltarlo.

- La reproducción normal continúa en el fondo durante la reproducción en sentido inverso. Al soltar el botón, se reanuda la reproducción normal desde la posición que se alcanzó al soltar el botón.
- Aunque mantenga pulsado el botón, la reproducción en sentido inverso se cancela automáticamente transcurridos 8 tiempos de compás. Después, la reproducción normal se reanuda desde la posición que se alcanzó.

[SHIFT] + pulsación:

Reproduce en sentido inverso.

La reproducción en sentido inverso se cancela al pulsar el botón mientras mantiene pulsado el botón **[SHIFT]** de nuevo, y la reproducción normal se reanuda.

27 Botón LOOP IN, 1/2X

Pulsación:

Establece el punto loop in.

Pulsación (durante la reproducción en bucle):

Reduce a la mitad la longitud de reproducción del bucle.

- Si se pone en pausa en el punto de entrada de bucle, no se modifica la longitud de reproducción del bucle.

[SHIFT] + pulsación (durante la reproducción de bucle):

Ajusta el punto loop in con la rueda de selección.

Nombres y funciones de los controles

28 Botón LOOP OUT, 2X

Pulsación:

Se establece el punto loop out y comienza la reproducción de bucle.

Pulsación (durante la reproducción en bucle):

Dobra la longitud de reproducción del bucle.

[SHIFT] + pulsación:

La reproducción vuelve al punto loop in establecido previamente y la reproducción de bucle se reanuda.

[SHIFT] + pulsación (durante la reproducción de bucle):

Ajusta el punto loop out con la rueda de selección.

29 Botón 4 BEAT/EXIT

Pulsación:

Inicia el Auto Beat Loop de 4 tiempos de compás.

Pulsación (durante la reproducción en bucle):

Cancela la reproducción de bucle.

[SHIFT] + pulsación:

Cambia el estado del bucle entre activo e inactivo.

30 Botón ACTIVE PART DRUMS

Pulsación:

Activa o desactiva el silencio de Drums Stem.

[SHIFT] + doble pulsación:

Puede duplicar una pista cargada en un deck para que se reproduzca en el otro deck desde el mismo punto exacto.

Pulse el botón dos veces mientras mantiene pulsado el botón **[SHIFT]** del deck donde desea que empiece a reproducirse la pista duplicada.

El deck donde pulsó el botón reproduce solamente la parte Drums Stem, y el otro deck silencia la parte Drums Stem.

Nombres y funciones de los controles

31 Botón ACTIVE PART VOCAL

Pulsación:

Activa o desactiva el silencio de Vocal Stem.

[SHIFT] + doble pulsación:

Puede duplicar una pista cargada en un deck para que se reproduzca en el otro deck desde el mismo punto exacto.

Pulse el botón dos veces mientras mantiene pulsado el botón **[SHIFT]** del deck donde desea que empiece a reproducirse la pista duplicada.

El deck donde pulsó el botón reproduce solamente la parte Vocal Stem, y el otro deck silencia la parte Vocal Stem.

32 Botón ACTIVE PART INST

Pulsación:

Activa o desactiva el silencio de Bass and Melody Stems.

[SHIFT] + doble pulsación:

Puede duplicar una pista cargada en un deck para que se reproduzca en el otro deck desde el mismo punto exacto.

Pulse el botón dos veces mientras mantiene pulsado el botón **[SHIFT]** del deck donde desea que empiece a reproducirse la pista duplicada.

El deck donde pulsó el botón reproduce solamente la parte Bass and Melody Stems, y el otro deck silencia la parte Bass and Melody Stems.

On Jog Display (uso de rekordbox)

Al cargar una pista desde el software de DJ a un deck, el On Jog Display muestra información de la pista.

Si está utilizando rekordbox, pulse los botones **[PAGE ◀]** o **[PAGE ▶]** mientras mantiene pulsado el botón **[SHIFT]** para cambiar información en el On Jog Display entre el modo Deck Info, el modo Waveform, Artwork Display y DJ Logo Display.

Modo Deck Info

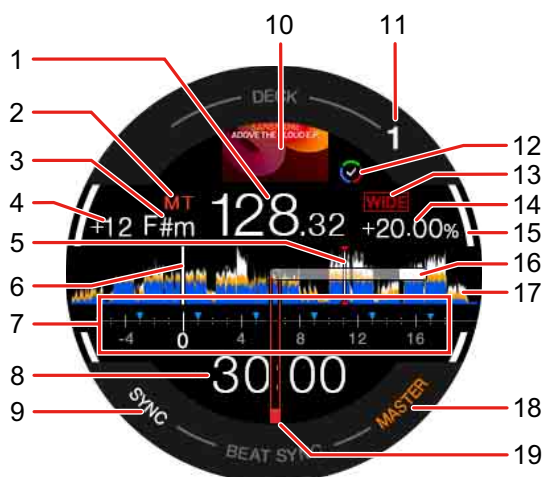

1 BPM

Muestra el BPM de la pista.

2 Tempo maestro

Muestra cuándo se activa el tempo maestro.

3 Tecla

Muestra la tecla actual de la pista.

4 Cantidad de cambio de tecla

Muestra la cantidad de cambio entre la tecla original y la tecla actual de la pista.

Nombres y funciones de los controles

5 Puntos cue/bucle/Hot Cue

Muestra los puntos cue, de bucle y Hot Cue establecidos como marcadores.

6 Posición de reproducción

Muestra la posición de reproducción actual.

7 Ámbito de cue

Muestra los puntos cue, de bucle y Hot Cue establecidos como marcadores en la sección desde las 4 barras anteriores hasta las 16 barras posteriores después de la posición de reproducción actual. También se muestran como marcadores unidades de 4 barras basadas en las posiciones de los puntos cue o de bucle establecidos o recuperados.

8 Tiempo (minutos, segundos)

Indica el tiempo restante o el tiempo transcurrido.

Puede cambiar la visualización mediante los ajustes de **[Preferencias]** en rekordbox.

➡ Consulte: Cambio de los ajustes de rekordbox (página 112)

- Muestra tiempos de compás del bucle durante la reproducción de bucle.

9 SYNC

Se enciende cuando Beat Sync está activado.

10 Artwork

Muestra el artwork de la pista.

11 Número de deck

Indica el deck que se está reproduciendo actualmente.

12 Estado de Track Separation

Se enciende cuando se completa Track Separation de la pista cargada.

13 Rango de ajuste de velocidad de reproducción

Muestra el rango ajustable basado en la velocidad de reproducción original de la pista.

Nombres y funciones de los controles

14 Velocidad de reproducción

El valor cambia según la posición del deslizador **[TEMPO]**.

15 En el aire

Indica el estado En el aire del deck que está utilizando.

Se enciende en blanco al reproducir el deck 1 o el deck 2, y se enciende en azul al reproducir el deck 3 o el deck 4.

16 Digital Marker

Muestra la posición de reproducción actual. Gira durante la reproducción y se detiene al pausar el deck.

- Pulse el botón **[SHIFT]** dos veces para cambiar entre visualización y no visualización.
- El ajuste predeterminado es no visualización.

17 Forma de onda

Muestra la forma de onda.

Puede cambiar el color y el formato (**[Forma de onda completa]** o **[Media forma de onda]**) según los ajustes en **[Preferencias] > [Visualización] > [Forma de onda]** en rekordbox. Para obtener información sobre los ajustes en rekordbox, lea el rekordbox Instruction Manual.

18 MASTER

Se enciende cuando el deck está configurado como maestro.

19 Punto cue

Muestra la posición del punto cue establecido o recuperado.

Nombres y funciones de los controles

Modo Waveform

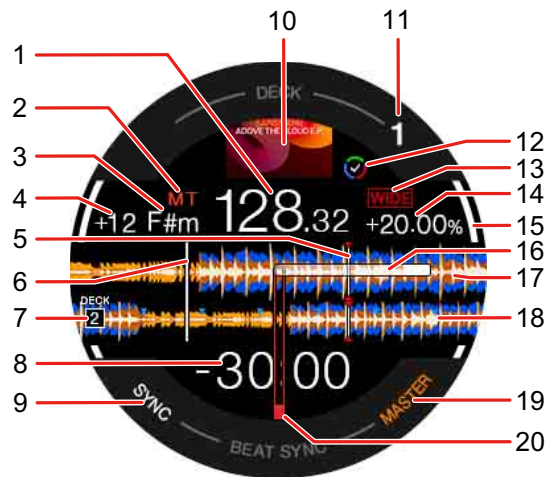

1 BPM

Muestra el BPM de la pista.

2 Tempo maestro

Muestra cuándo se activa el tempo maestro.

3 Tecla

Muestra la tecla actual de la pista.

4 Cantidad de cambio de tecla

Muestra la cantidad de cambio entre la tecla original y la tecla actual de la pista.

5 Puntos cue/bucle/Hot Cue

Muestra los puntos cue, de bucle y Hot Cue establecidos como marcadores.

6 Posición de reproducción

Muestra la posición de reproducción actual.

Nombres y funciones de los controles

7 Número de deck (deck para mezcla)

Indica el número de deck de la forma de onda para mezcla.

8 Tiempo (minutos, segundos)

Indica el tiempo restante o el tiempo transcurrido.

Puede cambiar la visualización mediante los ajustes de **[Preferencias]** en rekordbox.

➡ Consulte: Cambio de los ajustes de rekordbox (página 112)

- Muestra tiempos de compás del bucle durante la reproducción de bucle.

9 SYNC

Se enciende cuando Beat Sync está activado.

10 Artwork

Muestra el artwork de la pista.

11 Número de deck

Indica el deck que se está reproduciendo actualmente.

12 Estado de Track Separation

Se enciende cuando se completa Track Separation de la pista cargada.

13 Rango de ajuste de velocidad de reproducción

Muestra el rango ajustable basado en la velocidad de reproducción original de la pista.

14 Velocidad de reproducción

El valor cambia según la posición del deslizador **[TEMPO]**.

15 En el aire

Indica el estado En el aire del deck que está utilizando.

Se enciende en blanco al reproducir el deck 1 o el deck 2, y se enciende en azul al reproducir el deck 3 o el deck 4.

16 Digital Marker

Muestra la posición de reproducción actual. Gira durante la reproducción y se detiene al pausar el deck.

Nombres y funciones de los controles

- Pulse el botón **[SHIFT]** dos veces para cambiar entre visualización y no visualización.
- El ajuste predeterminado es no visualización.

17 Forma de onda ampliada (deck de reproducción)

Muestra la forma de onda ampliada del deck que está reproduciendo.

18 Forma de onda ampliada (deck para mezcla)

Muestra la forma de onda ampliada de la pista en el deck para mezcla.

19 MASTER

Se enciende cuando el deck está configurado como maestro.

20 Punto cue

Muestra la posición del punto cue establecido o recuperado.

Nombres y funciones de los controles

❖ Para mostrar Mix Point Link

La información de Mix Point Link se muestra al pulsar los botones **[MIX POINT SELECT ◀]**, **[MIX POINT SELECT ▶]** o **[MIX POINT LINK]**.

➡ Consulte: Uso de Mix Point Link (página 106)



1 Posición de reproducción (deck de reproducción)

Indica la posición de reproducción actual de la pista en el deck que está reproduciendo.

2 Tiempo de inicio de reproducción

Después de ajustar Mix Point Link, se mostrará parpadeando el tiempo restante para iniciar la reproducción de la siguiente pista. Cuando el tiempo llegue a 0:00, desaparecerá.

3 Posición de reproducción (deck para mezcla)

Indica la posición de reproducción actual de la pista en el deck para mezcla.

4 Posición de Mix Point Link

Cuando Mix Point Link está establecido, muestra la posición de Mix Point Link en el centro de la forma de onda.

5 Estado de Mix Point Link

Este indicador se muestra cuando Mix Point Link está activado.

Nombres y funciones de los controles

Artwork Display



1 Artwork

Muestra el artwork de la pista.

2 SYNC

Se enciende cuando Beat Sync está activado.

3 Número de deck

Indica el deck que se está reproduciendo actualmente.

4 En el aire

Indica el estado En el aire del deck que está utilizando.

Se enciende en blanco al reproducir el deck 1 o el deck 2, y se enciende en azul al reproducir el deck 3 o el deck 4.

5 Digital Marker

Muestra la posición de reproducción actual. Gira durante la reproducción y se detiene al pausar el deck.

- Pulse el botón **[SHIFT]** dos veces para cambiar entre visualización y no visualización.
- El ajuste predeterminado es no visualización.

6 MASTER

Se enciende cuando el deck está configurado como maestro.

Nombres y funciones de los controles

7 Punto cue

Muestra la posición del punto cue establecido o recuperado.

DJ Logo Display



1 Logo de DJ

Muestra el logo de DJ.

- Puede cambiar el logo de DJ en **[DJ LOGO DISPLAY]** de la utilidad de configuración (página 165).

2 Punto cue

Muestra la posición del punto cue establecido o recuperado.

3 SYNC

Se enciende cuando Beat Sync está activado.

4 Número de deck

Indica el deck que se está reproduciendo actualmente.

5 En el aire

Indica el estado En el aire del deck que está utilizando.

Se enciende en blanco al reproducir el deck 1 o el deck 2, y se enciende en azul al reproducir el deck 3 o el deck 4.

Nombres y funciones de los controles

6 Digital Marker

Muestra la posición de reproducción actual. Gira durante la reproducción y se detiene al pausar el deck.

- Pulse el botón **[SHIFT]** dos veces para cambiar entre visualización y no visualización.
- El ajuste predeterminado es no visualización.

7 MASTER

Se enciende cuando el deck está configurado como maestro.

❖ Para mostrar las funciones de pad

Cuando mantiene pulsado el botón **[PAGE ◀]** o el botón **[PAGE ▶]**, se muestra información sobre las funciones asignadas a los Performance Pads. Al soltar el botón, vuelve a la pantalla anterior.

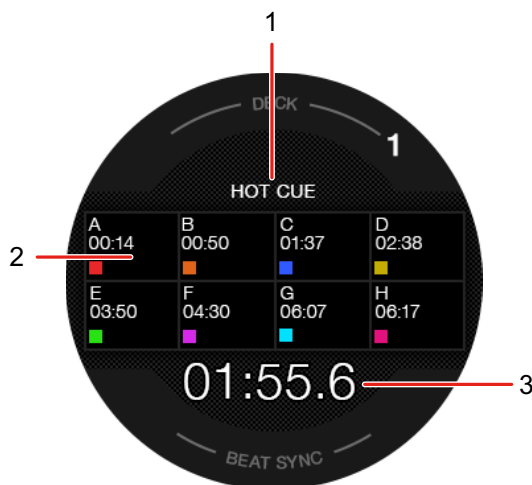

1 Modo de pad

Indica el modo de pad actual.

2 Función de pad

Muestra información del nombre de función, el parámetro y el color asignado al pad.

3 Tiempo (minutos, segundos)

Indica el tiempo restante o el tiempo transcurrido.

On Jog Display (utilizando Serato DJ Pro)

Al cargar una pista desde el software de DJ a un deck, el On Jog Display muestra información de la pista. Si está utilizando Serato DJ Pro, pulse el botón **[PAGE ◀]** o el botón **[PAGE ▶]** mientras mantiene pulsado el botón **[SHIFT]** para cambiar la información en el On Jog Display entre el modo Virtual Deck, el modo Waveform, Artwork Display y DJ Logo Display.

Virtual Deck mode



1 BPM

Muestra el BPM de la pista.

2 Velocidad de reproducción

El valor cambia según la posición del deslizador **[TEMPO]**.

3 Bucle

Muestra el valor de compás del bucle. Durante la reproducción de bucle, se muestra en azul.

4 Tiempo transcurrido

5 Tiempo restante

Nombres y funciones de los controles

6 SYNC

Se enciende al activar Sync.

7 Número de deck

Indica el deck que se está reproduciendo actualmente.

8 Rango de ajuste de velocidad de reproducción

Muestra el rango ajustable basado en la velocidad de reproducción original de la pista.

9 Key lock

Muestra este símbolo cuando Key Lock está activado.

10 Tecla

Muestra la tecla actual de la pista.

11 Cantidad de cambio de tecla

Muestra la cantidad de cambio entre la tecla original y la tecla actual de la pista.

12 Deck seleccionado

Se enciende en blanco al reproducir el deck 1 o el deck 2, y se enciende en azul al reproducir el deck 3 o el deck 4.

13 Hot Cue

Muestra el punto Hot Cue más cercano desde la posición de reproducción actual.

- Puede mostrar información de Hot Cue similar en el deck virtual de Serato DJ Pro si ajusta **[Pantalla HOT CUE INDICATOR]** en la utilidad de configuración (página 165).

14 Digital Marker

Muestra la posición de reproducción actual. Gira durante la reproducción y se detiene al pausar el deck.

- Pulse el botón **[SHIFT]** dos veces para cambiar entre visualización y no visualización.
- El ajuste predeterminado es no visualización.

Nombres y funciones de los controles

15 Posición de reproducción

Muestra la posición de reproducción actual. Gira durante la reproducción y se detiene al pausar el deck.

Modo Waveform



1 Bucle

Muestra el valor de compás del bucle. Durante la reproducción de bucle, se muestra en azul.

2 Velocidad de reproducción

El valor cambia según la posición del deslizador [TEMPO].

3 Deck seleccionado

Se enciende en blanco al reproducir el deck 1 o el deck 2, y se enciende en azul al reproducir el deck 3 o el deck 4.

4 Posición de reproducción

Muestra la posición de reproducción actual.

5 Forma de onda detallada

Muestra la forma de onda detallada cerca de la posición de reproducción actual.

Nombres y funciones de los controles

- Para ampliar o reducir la forma de onda detallada, gire el selector giratorio mientras mantiene pulsado el botón **[SHIFT]**.

6 Número de deck (deck para mezcla)

Indica el número de deck de la forma de onda para mezcla.

7 SYNC

Se enciende cuando la función Sync está activada.

8 Tecla

Muestra la tecla actual de la pista.

9 BPM

Muestra el BPM de la pista.

10 Número de deck

Indica el deck que se está reproduciendo actualmente.

11 Rango de ajuste de velocidad de reproducción

Muestra el rango ajustable basado en la velocidad de reproducción original de la pista.

12 Key lock

Muestra este símbolo cuando Key Lock está activado.

13 Forma de onda (deck para mezcla)

Muestra la forma de onda de la pista en el deck para mezcla.

14 Digital Marker

Muestra la posición de reproducción actual. Gira durante la reproducción y se detiene al pausar el deck.

- Pulse el botón **[SHIFT]** dos veces para cambiar entre visualización y no visualización.
- El ajuste predeterminado es no visualización.

Nombres y funciones de los controles

15 Tiempo

Indica el tiempo restante o el tiempo transcurrido.

Puede cambiar el ajuste de visualización en **[Modo de visualización temporal]** en la utilidad de configuración (página 165).

Artwork Display



1 Artwork

Muestra el artwork.

2 SYNC

Se enciende cuando la función Sync está activada.

3 Número de deck

Indica el deck que se está reproduciendo actualmente.

4 Deck seleccionado

Se enciende en blanco al reproducir el deck 1 o el deck 2, y se enciende en azul al reproducir el deck 3 o el deck 4.

5 Digital Marker

Muestra la posición de reproducción actual. Gira durante la reproducción y se detiene al pausar el deck.

Nombres y funciones de los controles

- Pulse el botón **[SHIFT]** dos veces para cambiar entre visualización y no visualización.
- El ajuste predeterminado es no visualización.

DJ Logo Display



1 Logo de DJ

Muestra el logo de DJ.

- Puede cambiar el logo de DJ en **[DJ LOGO DISPLAY]** en la utilidad de configuración (página 165).

2 SYNC

Se enciende cuando la función Sync está activada.

3 Número de deck

Indica el deck que se está reproduciendo actualmente.

4 Deck seleccionado

Se enciende en blanco al reproducir el deck 1 o el deck 2, y se enciende en azul al reproducir el deck 3 o el deck 4.

5 Digital Marker

Muestra la posición de reproducción actual. Gira durante la reproducción y se detiene al pausar el deck.

Nombres y funciones de los controles

- Pulse el botón **[SHIFT]** dos veces para cambiar entre visualización y no visualización.
- El ajuste predeterminado es no visualización.

❖ Para mostrar las funciones de pad

Cuando mantiene pulsado el botón **[PAGE ◀]** o el botón **[PAGE ▶]**, se muestra información sobre las funciones asignadas a los Performance Pads. Al soltar el botón, vuelve a la pantalla anterior.

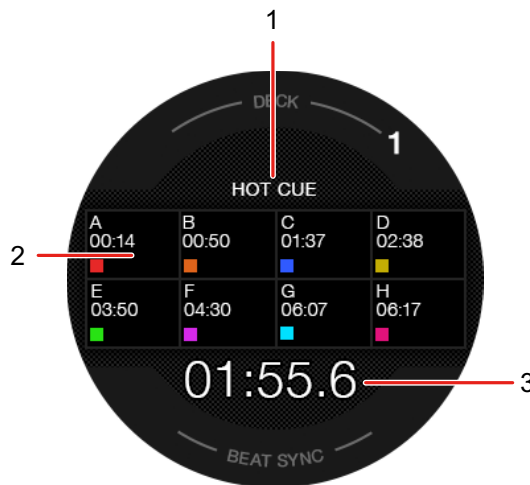

1 Modo de pad

Indica el modo de pad actual.

2 Función de pad

Muestra información del nombre de función, el parámetro y el color asignado al pad.

3 Tiempo (minutos, segundos)

Indica el tiempo restante o el tiempo transcurrido.

Sección de Mixer

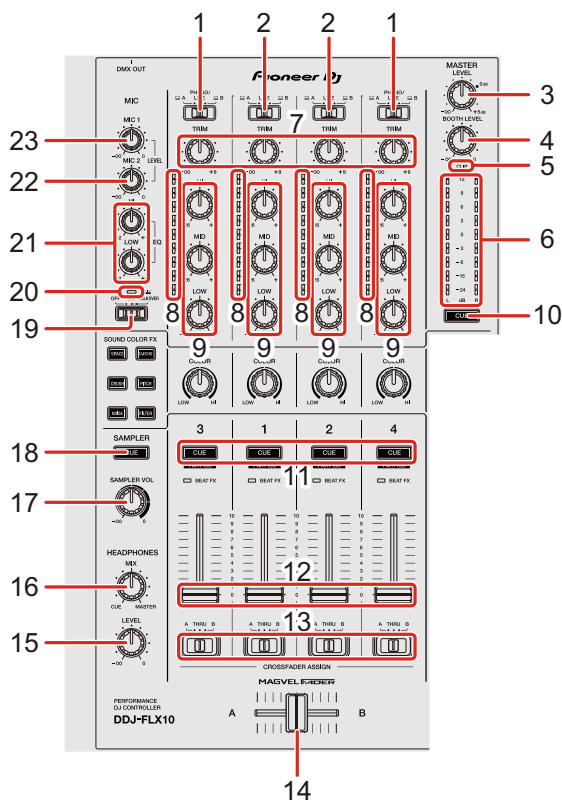

1 Interruptores A, PHONO/LINE, B

Selecciona el origen de entrada de cada canal.

- [A] o [B]: seleccione este ajuste para utilizar una pista cargada en un deck.
- [PHONO/LINE]: seleccione este ajuste para utilizar un dispositivo de salida fonográfica (cápsula MM), como un giradiscos conectado a los terminales de entrada [LINE/PHONO].
- ➡ Más información: Uso de entradas externas (página 109) (página 158)

2 Interruptores A, LINE, B

Selecciona el origen de entrada de cada canal.

- [A] o [B]: seleccione este ajuste para utilizar una pista cargada en un deck.

Nombres y funciones de los controles

- **[LINE]**: seleccione este ajuste para utilizar un dispositivo de salida (multirreproductor, etc.) conectado a los terminales de entrada **[LINE]**.
➔ Más información: Uso de entradas externas (página 109) (página 158)

3 Mando MASTER LEVEL

Ajusta el volumen del sonido de salida maestro.

4 Mando BOOTH LEVEL

Ajuste el volumen del sonido emitido desde los terminales de salida **[BOOTH]**.

5 Indicador CLIP

Parpadea cuando el nivel de salida es demasiado alto.

- Parpadeo lento: ocurre justo antes de que empiece la distorsión de sonido.
- Parpadeo rápido: ocurre cuando el sonido está distorsionado.

6 Indicador de nivel maestro

Indica el volumen del sonido de salida maestro.

7 Mandos TRIM

Ajusta el volumen del sonido de cada canal.

8 Indicadores de nivel de canal

Indica el volumen del sonido de los diferentes canales antes de pasar por los faders de canales.

9 Mandos EQ (HI, MID, LOW)

Para el modo EQ, aumentan o disminuyen la frecuencia adecuada para cada canal.

Para el modo Part ISO, se ajusta el volumen de cada parte (Stem).

Para rekordbox, se ajusta el volumen de la parte INST con el mando **[HI]** de EQ, la parte Vocal con el mando **[MID]** de EQ y la parte Drums con el mando **[LOW]** de EQ.

- Puede cambiar la parte que se va a ajustar desde **[Preferencias]** > **[Extensiones]** > **[TRACK SEPARATION]** > **[Disposición]** en rekordbox.

Nombres y funciones de los controles

Para Serato DJ Pro, se ajusta el volumen del Vocal Stem con el mando **[HI]** de EQ, los Bass and Melody Stems con el mando **[MID]** de EQ y el Drums Stem con el mando **[LOW]** de EQ.

Para obtener información sobre cómo cambiar el modo, consulte: 11. Botones CUE de auriculares (canal)

10 Botón CUE de auriculares (maestro)

Pulsación:

Reproduce el sonido maestro con los auriculares.

11 Botones CUE de auriculares (canal)

Pulsación:

Reproduce el sonido del canal correspondiente por los auriculares.

[SHIFT] + pulsación:

Cambia entre el modo EQ y el modo Part ISO para los mandos de EQ en los canales que controlan el software de DJ.

➔ Consulte: 9 Mandos EQ (HI, MID, LOW)

12 Atenuadores de canal

Ajustan el volumen del sonido de cada canal.

13 Interruptores de asignación de crossfader

Asignan la salida de canales al crossfader.

[A]: asigna la salida a **[A]** (izquierda) del crossfader.

[B]: asigna la salida a **[B]** (derecha) del crossfader.

[THRU]: seleccione este ajuste si no desea utilizar el crossfader. (Las señales no atraviesan el crossfader).

14 Crossfader

Emite el sonido asignado por los interruptores de asignación de crossfader.

15 Mando HEADPHONES LEVEL

Ajusta el volumen de sonido de los auriculares.

Nombres y funciones de los controles

16 Mando HEADPHONES MIX

Ajusta el equilibrio de volumen de monitoreo entre los sonidos de los canales que tienen pulsado el botón **[CUE]** y el canal maestro.

17 Mando SAMPLER VOL

Ajusta el volumen del sonido de sampler.

18 Botón SAMPLER CUE

Emite el sonido de sampler de los auriculares.

- Al utilizar Serato DJ Pro, establezca **[Sample Player Output Select]** en **[A]** en Serato DJ Pro.

19 Interruptor MIC OFF, ON, TALKOVER

Activa o desactiva el micrófono.

➡ Consulte: Uso de un micrófono (página 108) (página 157)

20 Indicador MIC (micrófono)

➡ Consulte: Uso de un micrófono (página 108) (página 157)

21 Mandos MIC EQ (HI, LOW)

Ajustan el sonido de los terminales de entrada **[MIC 1]** y **[MIC 2]**.

22 Mando MIC2 LEVEL

Ajusta el volumen de sonido del terminal de entrada **[MIC 2]**.

23 Mando MIC1 LEVEL

Ajusta el volumen de sonido del terminal de entrada **[MIC 1]**.

No ejerza fuerza para sacar hacia fuera los mandos del fader de canal y de crossfader. Estos mandos cuesta sacarlos y podrían romperse si se tira de ellos con fuerza.

Sección de efectos

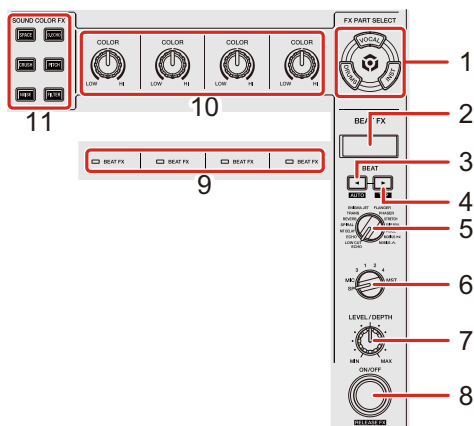

❖ Uso de rekordbox

1 Botones FX PART SELECT (VOCAL, DRUMS, INST)

Pulsación:

Seleccione una parte que se aplicará con un efecto al utilizar Beat FX o Sound Color FX.

El efecto se aplica a las partes que están encendidas.

- Para el sonido de las entradas externas, el sonido del micrófono y el sonido del sampler, el efecto se aplica a todas las partes, aunque los botones no estén encendidos.

2 Pantalla de sección de efectos

Muestra el nombre del efecto, BPM, parámetro, etc.

3 Botón BEAT ◀

Pulsación:

Reduce el número de tiempos de compás para sincronizar el sonido del Beat FX cada vez que se pulsa el botón.

[SHIFT] + pulsación:

Ajusta el modo del Beat FX Tempo en BPM Auto. El valor de BPM de la pista se emplea como base para el Beat FX Tempo.

Nombres y funciones de los controles

4 Botón BEAT ►

Pulsación:

Aumenta el número de tiempos de compás para sincronizar el sonido del Beat FX cada vez que se pulsa el botón.

[SHIFT] + pulsación:

Ajusta el modo del Beat FX Tempo en BPM Tap. El valor de BPM usado como base para el Beat FX se define en el momento de tocar el botón.

5 Mando de selección de BEAT FX

Cambia el Beat FX.

6 Mando de selección de BEAT FX CH

Cambia el canal al que se aplicará Beat FX.

7 Mando BEAT FX LEVEL/DEPTH

Ajusta el parámetro de Beat FX.

8 Botón BEAT FX ON/OFF

Pulsación:

Activa o desactiva Beat FX.

[SHIFT] + pulsación:

Activa o desactiva Release FX.

9 Indicadores BEAT FX

Se encienden para el canal seleccionado con el mando de selección de BEAT FX CH.

Cuando [MST] está seleccionado, se encienden los indicadores de todos los canales.

Cuando Beat FX está encendido, el indicador parpadea en el canal al que se aplica el efecto.

10 Mandos COLOR

Cambia el parámetro de Sound Color FX para cada canal.

Nombres y funciones de los controles

11 Botones SOUND COLOR FX

Activa o desactiva Sound Color FX.

➡ Consulte: Uso de Sound Color FX (página 103)

❖ Uso de Serato DJ Pro

1 Botones FX PART SELECT (VOCAL, DRUMS, INST)

Pulsación:

Seleccione un Stem que se aplicará con un efecto al utilizar Beat FX o Sound Color FX.

El efecto se aplica a los Stems que están encendidos.

- Para el sonido de las entradas externas, el sonido del micrófono y el sonido del sampler, el efecto se aplica a todos los Stems, aunque los botones no estén encendidos.

2 Pantalla de sección de efectos

Muestra el nombre del efecto, BPM, parámetro, etc.

3 Botón BEAT ◀

Pulsación:

Reduce el número de tiempos de compás para sincronizar el sonido de FX cada vez que se pulsa el botón.

[SHIFT] + pulsación:

Ajusta el modo FX Tempo al modo BPM Auto. El BPM de la pista se emplea como base para el FX Tempo.

4 Botón BEAT ▶

Pulsación:

Aumenta el número de tiempos de compás para sincronizar el sonido de FX cada vez que se pulsa el botón.

Nombres y funciones de los controles

[SHIFT] + pulsación:

Ajusta el modo FX Tempo al modo BPM Tap. El BPM que se emplea como base para FX se configura para que coincida con la pulsación del botón.

5 Mando de selección de BEAT FX

Cambia el FX.

6 Mando de selección de BEAT FX CH

Cambia el canal al que se aplicará el efecto.

7 Mando BEAT FX LEVEL/DEPTH

Ajusta el parámetro de FX.

8 Botón BEAT FX ON/OFF

Pulsación:

Activa o desactiva FX.

9 Indicadores BEAT FX

Se encienden para el canal seleccionado con el mando de selección de BEAT FX CH.

Cuando **[MST]** está seleccionado, se encienden los indicadores de todos los canales.

Cuando FX está activado, el indicador parpadea en el canal al que se aplica el efecto.

10 Mandos COLOR

Cambia el parámetro de Sound Color FX para cada canal.

11 Botones SOUND COLOR FX

Activa o desactiva Sound Color FX.

➡ Consulte: Uso de Sound Color FX (página 154)

Panel trasero

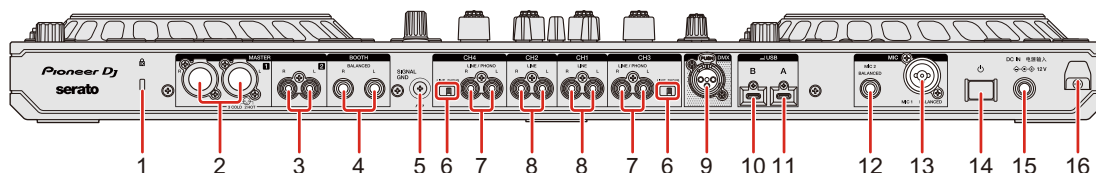

1 Ranura de seguridad Kensington

Conexión para un bloqueo para cables de seguridad.

2 Terminales de salida MASTER 1 (XLR equilibrado)

Conexión para terminales de entrada analógicos de un amplificador de potencia, etc.

- Utilice estos terminales como salidas equilibradas. Si utiliza un cable adaptador de XLR a RCA (o un adaptador conversor), etc. para conectarlo a una entrada no equilibrada (RCA, etc.), podría apreciarse una reducción de la calidad de sonido o un sonido inadecuado.
- Tenga cuidado de no insertar por error el enchufe del cable de alimentación de otra unidad o dispositivo en cualquiera de estos terminales.
- Nunca conecte dispositivos capaces suministrar alimentación fantasma a estos terminales.

3 Terminales de salida MASTER 2 (tipo conector RCA)

Conexión para terminales de entrada analógicos de un amplificador de potencia, etc.

- Para conectar a una entrada no equilibrada (RCA, etc.), utilice los terminales de salida **[MASTER 2]**.

4 Terminales de salida BOOTH (1/4" / 6,35 mm, TRS)

Emiten para un monitor de cabina.

- Utilice estos terminales como salidas equilibradas. Si los conecta a una entrada no equilibrada, podría apreciarse una reducción de la calidad de sonido o un sonido inadecuado.

Nombres y funciones de los controles

5 Terminal SIGNAL GND

Conexión del cable de tierra de un giradiscos para reducir ruido no deseado que se produce al conectar un giradiscos.

6 Interruptor LINE/PHONO

Establézcalo en **[LINE]** cuando conecte un dispositivo de salida de nivel de línea (multirreproductor, etc.) a los terminales de entrada **[CH3]** / **[CH4]**.

Establézcalo en **[PHONO]** cuando conecte un dispositivo de salida fonográfica (cápsula MM) (giradiscos, etc.) a los terminales de entrada **[CH3]** / **[CH4]**.



7 Terminales de entrada LINE/PHONO

Conexión de un dispositivo de salida fonográfica (cápsula MM) (giradiscos, etc.) o un dispositivo de salida de nivel de línea (multirreproductor, etc.). Puede cambiar el origen de entrada en función del dispositivo conectado mediante el interruptor **[LINE/PHONO]** en el panel trasero de la unidad.

- Establezca el interruptor [ **A, PHONO/LINE**,  **B**] en la parte superior de la unidad en **[PHONO/LINE]** antes de conectar un dispositivo.

8 Terminales de entrada LINE

Conexión de un dispositivo de salida de nivel de línea (multirreproductor, etc.).

- Establezca el interruptor [ **A, LINE**,  **B**] en la parte superior de la unidad en **[LINE]** antes de conectar un dispositivo.

9 Terminal de salida DMX

Esta es una interfaz DMX para rekordbox que permite sincronizar efectos de iluminación con la música.

La información de Lighting configurada en el modo Lighting de rekordbox se puede enviar como señales DMX desde la unidad hasta un elemento de iluminación compatible con DMX. Cuando utilice el modo Performance de rekordbox, también puede sincronizar los efectos de iluminación con la música reproducida por un DJ.

10 Puerto USB (USB B)

Conexión para un PC/Mac.

- Asegúrese de usar el cable USB especificado a continuación.

Nombres y funciones de los controles

- Para conectar a un puerto USB de tipo C: utilice el cable USB suministrado con la unidad o un cable USB 2.0 compatible.
- Para conectar a un puerto USB de tipo A: utilice un cable USB certificado para el estándar correspondiente, que tenga una longitud mínima de 3 metros.
- Si utiliza un concentrador USB, asegúrese de que sea un producto recomendado por el fabricante de su PC/Mac.

11 Puerto USB (USB A)

Conexión para un PC/Mac.

- Asegúrese de usar el cable USB especificado a continuación.
 - Para conectar a un puerto USB de tipo C: utilice el cable USB suministrado con la unidad o un cable USB 2.0 compatible.
 - Para conectar a un puerto USB de tipo A: utilice un cable USB certificado para el estándar correspondiente, que tenga una longitud mínima de 3 metros.
- Si utiliza un concentrador USB, asegúrese de que sea un producto recomendado por el fabricante de su PC/Mac.

12 Terminal de entrada MIC 2

Conexión para un micrófono.

13 Terminal de entrada MIC 1

Conexión para un micrófono.

14 Interruptor

Enciende () o apaga () la unidad.

15 Terminal DC IN

Conexión para una toma de corriente con el adaptador de CA suministrado (conectado con el cable de alimentación suministrado).

- Conecte el adaptador de CA después de realizar las demás conexiones.
- Utilice el adaptador de CA que se suministra con la unidad.

16 Gancho de cables

Sujeta el cable de alimentación del adaptador de CA para reducir el riesgo de desconexión accidental.

- Si se desconecta el adaptador de CA durante la reproducción, se interrumpirá el sonido.

Panel frontal

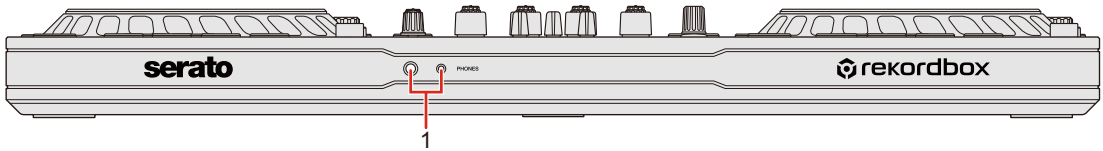

1 Terminales de salida PHONES

Conexión para sus auriculares.

Puede utilizarse una toma estéreo de 1/4" y una toma estéreo de 3,5 mm con la unidad.

- Utilice únicamente auriculares con una impedancia de 32Ω o superior. Los auriculares con una impedancia inferior a 32Ω no funcionarán con la unidad.

Conexiones

- Antes de conectar los dispositivos, apague la unidad y desconecte el cable de alimentación de la toma de corriente.
- Enchufe el cable de alimentación a una toma de corriente únicamente después de haber realizado todas las demás conexiones.
- Utilice el cable de alimentación y el adaptador de CA suministrados.
- Consulte los manuales de instrucciones de los dispositivos que va a conectar.
- Para conectar a su PC/Mac, utilice el cable USB suministrado o uno que sea compatible con USB 2.0.
- Asegúrese de usar el cable USB especificado a continuación.
 - Para conectar a un puerto USB de tipo C: utilice el cable USB suministrado con la unidad o un cable USB 2.0 compatible.
 - Para conectar a un puerto USB de tipo A: utilice un cable USB certificado para el estándar correspondiente, que tenga una longitud mínima de 3 metros.
- Si utiliza un concentrador USB, asegúrese de que sea un producto recomendado por el fabricante de su PC/Mac.

Ejemplos de conexión

Conexión de terminales de entrada

Panel trasero

(1) Giradiscos, (2) Multirreproductor, (3) Micrófono, (4) PC/Mac, (5) Dispositivo de audio portátil, (6) Adaptador de CA, (7) Cable de alimentación, (8) Conexión a una toma de corriente

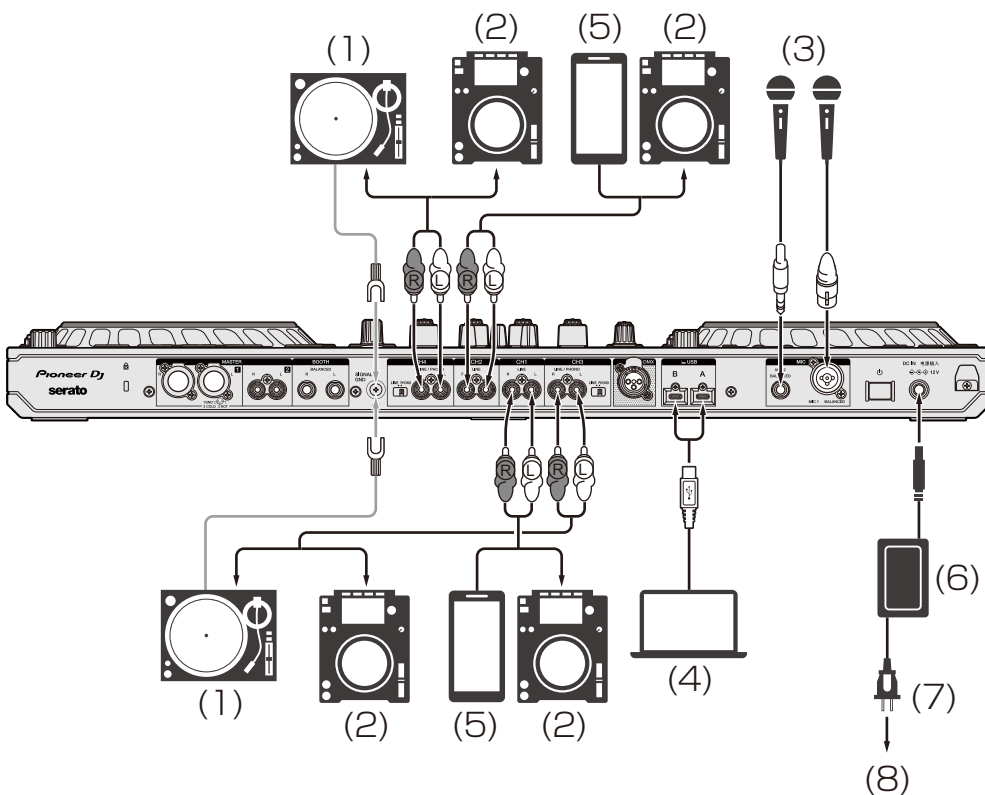

Cuando conecte un giradiscos a los terminales de entrada **[CH3]** / **[CH4]**, establezca el interruptor **[LINE/PHONO]** junto a los terminales a **[PHONO]**.

Cuando conecte un multirreproductor a los terminales de entrada **[CH3]** / **[CH4]**, establezca el interruptor **[LINE/PHONO]** junto a los terminales a **[LINE]**.

Gancho de cables

Fije el cable de alimentación del adaptador de CA en su sitio enganchándolo en el gancho del cable.

Esto evita que se tire accidentalmente del cable de alimentación y que el enchufe se desconecte del terminal.

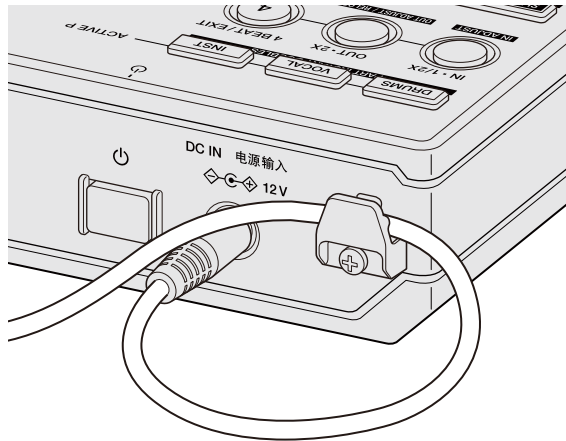

- No doble nunca la base del cable de alimentación del adaptador de CA cuando lo fije. Si se utiliza de forma continuada en estas condiciones, el cable de alimentación puede dañarse y provocar un contacto defectuoso.

Conexión de terminales de salida

Panel frontal

(1) Auriculares

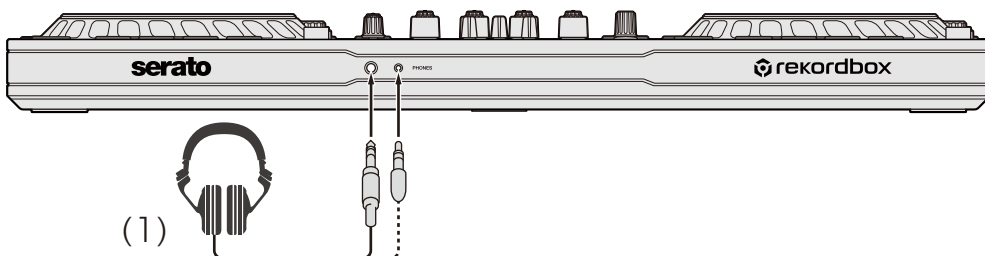

Panel trasero

- (1) Amplificador de potencia, altavoces de potencia, etc.,
- (2) Amplificador de potencia (para monitor de cabina), altavoces de potencia, etc.,
- (3) Sistema estéreo doméstico, amplificador de potencia, altavoces de potencia, etc.,
- (4) Cable DMX (XLR 3 pines), (5) Elemento de Lighting

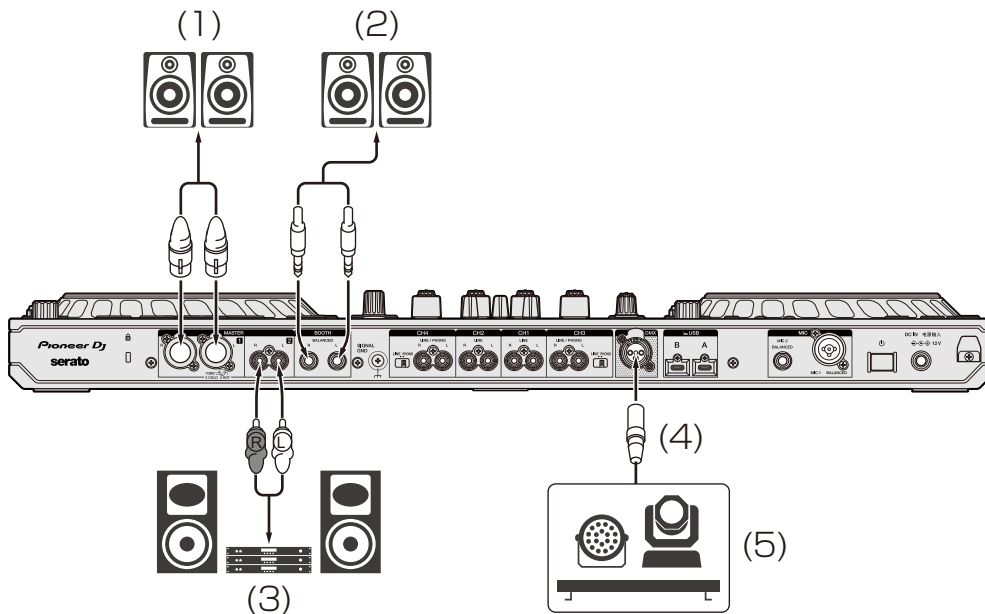

- Utilice los terminales de salida **[MASTER 1]** para una salida equilibrada.
Si estos terminales se conectan a una entrada no equilibrada (como RCA) mediante un cable adaptador de XLR a RCA (o un adaptador conversor), etc., podría apreciarse una reducción de la calidad de sonido o un sonido inadecuado.
- Para conectar a una entrada no equilibrada (como RCA), utilice los terminales de salida **[MASTER 2]**.
- Tenga cuidado de no insertar por error el enchufe del cable de alimentación de otra unidad o dispositivo en uno de los terminales de salida **[MASTER 1]**.
- Nunca conecte dispositivos capaces suministrar alimentación fantasma a los terminales de salida **[MASTER 1]**.

- Utilice los terminales de salida **[BOOTH]** para una salida equilibrada. Si estos terminales se conectan a una entrada no equilibrada (como un terminal RCA o TS) mediante un cable adaptador de TRS a RCA (o un adaptador conversor), un cable TS, etc., podría apreciarse una reducción de la calidad de sonido o un sonido inadecuado.

Conexión

- 1 Conecte los auriculares a uno de los terminales de salida **[PHONES]** en el panel frontal de la unidad.
- 2 Conecte un dispositivo de salida como un amplificador de potencia a los terminales de salida **[MASTER 1]** o **[MASTER 2]**.
 - Para emitir el sonido de los terminales de salida **[BOOTH]**, conecte un dispositivo para utilizarlo como un monitor de cabina.
 - Para utilizar un dispositivo de salida como un multirreproductor, conecte a los terminales de entrada **[CH3]** / **[CH4]** y active el interruptor **[LINE/PHONO]**.
- 3 Conecte la unidad a su PC/Mac con un cable USB.
- 4 Encienda su PC/Mac.
- 5 Conecte el adaptador de CA.
- 6 Pulse el interruptor **[⏻]** del panel trasero de la unidad para encenderla.
 - Para usuarios de Windows
Es posible que se muestre el mensaje “preparando dispositivo”. En ese caso, espere a que se muestre el mensaje “listo para usar”.
- 7 Encienda los dispositivos conectados a los terminales de salida **[MASTER 1]** o **[MASTER 2]**.
 - Cuando conecte un micrófono, un multirreproductor u otro aparato externo a los terminales de entrada, encienda también ese aparato.

rekordbox

Instalación de rekordbox

Primeros pasos con rekordbox

Si utiliza rekordbox por primera vez, descargue la última versión de rekordbox.com e instálela siguiendo los pasos indicados a continuación.

Si ya tiene instalado rekordbox, actualice a la última versión utilizando el Administrador de actualización, que aparece al iniciar rekordbox.

- Debe responsabilizarse de preparar su PC/Mac, dispositivos de red y otros elementos necesarios para la conexión a Internet.

Instalación de rekordbox

Los procedimientos pueden variar en función del sistema operativo de su PC/Mac.

❖ Instalación (Mac)

No conecte la unidad a su Mac hasta completar la instalación.

- Cierre todos los programas de su Mac.
- 1 Descomprima el archivo de software de rekordbox descargado.
 - 2 Haga doble clic en el archivo de software descomprimido para ejecutar el instalador.

- 3 Lea con cuidado los términos del acuerdo de licencia y, si está de acuerdo, haga clic en **[Acepto]**.

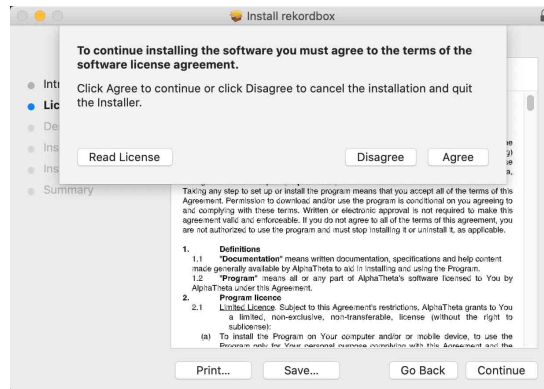

- Si no acepta el contenido del acuerdo de licencia, haga clic en **[No acepto]** para cancelar la instalación.

- 4 Cuando aparezca la pantalla de finalización de instalación, haga clic en **[Cerrar]** para finalizar la instalación.

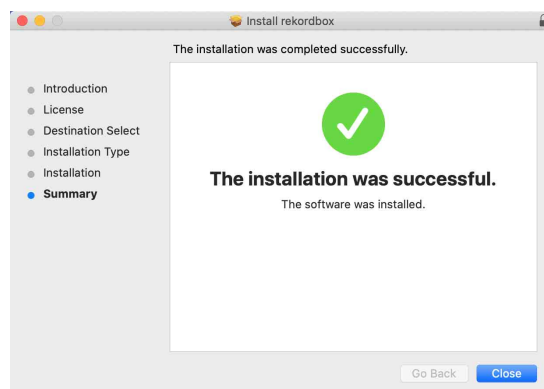

❖ Instalación (Windows)

No conecte la unidad a su PC hasta completar la instalación.

- Inicie sesión en el PC como administrador antes de iniciar la instalación.
- Cierre todos los programas de su PC.

- 1 Descomprima el archivo de software de rekordbox descargado.

- 2 Haga doble clic en el archivo de software descomprimido para ejecutar el instalador.
- 3 Lea con cuidado los términos del acuerdo de licencia y, si está de acuerdo, seleccione **[De acuerdo]** y luego haga clic en **[Siguiente]**.

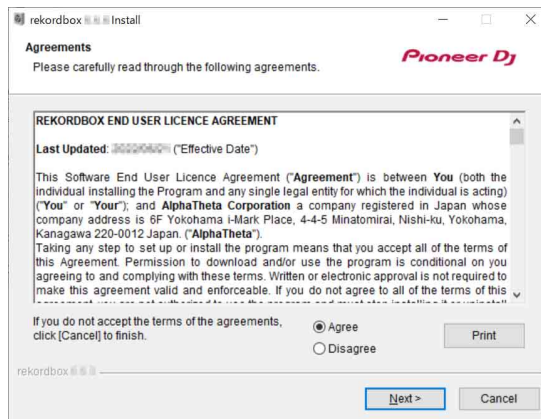

- Si no acepta el contenido del acuerdo de licencia, haga clic en **[Cancelar]** para cancelar la instalación.
- Tras especificar el destino, se iniciará la instalación.
Una vez finalizada la instalación, aparecerá un mensaje de finalización.

- 4 Haga clic en **[Finalizar]** para completar la instalación.

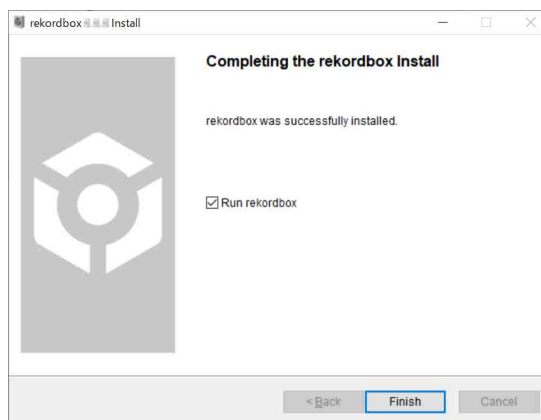

La instalación se ha completado.

Utilización básica

Inicio de rekordbox

Tiene que registrar una cuenta Pioneer DJ para utilizar rekordbox. Para obtener más detalles, consulte rekordbox Introduction.

Para Mac

En el Finder, abra la carpeta **[Aplicaciones]** y haga doble clic en el icono **[rekordbox 6]** > **[rekordbox.app]**.

Para Windows 11

En el menú **[Iniciar]**, abra la pantalla **[Todas las aplicaciones]** y haga clic en el icono **[rekordbox 6]** en **[Pioneer]**.

Para Windows 10

En el menú **[Iniciar]**, haga clic en el icono **[rekordbox 6]** en **[Pioneer]**.

Comprobación de la configuración de audio

Compruebe que los ajustes de **[Audio]** en **[Preferencias]** de rekordbox estén configurados de la siguiente forma:

Para Mac

[Audio]: [DDJ-FLX10]

[Canales de salida]:

[Master Output]: [DDJ-FLX10 : MASTER + nombre de dispositivo de audio en Mac]

[Headphones Output]: [DDJ-FLX10 : PHONES]

- Si PC MASTER OUT está desactivado, **[Master Output]** en el ajuste **[Audio]** será **[DDJ-FLX10 : MASTER]**.

Para Windows

[Audio]: [DDJ-FLX10 ASIO]

[Canales de salida]:

[Master Output]: [DDJ-FLX10 ASIO : MASTER + nombre de dispositivo de audio en PC]

[Headphones Output]: [DDJ-FLX10 ASIO : PHONES]

- Si PC MASTER OUT está desactivado, **[Master Output]** en el ajuste **[Audio]** será **[DDJ-FLX10 ASIO : MASTER]**.
- PC Master Out es una función que permite emitir el sonido maestro de rekordbox desde los altavoces del PC/Mac conectado. De forma predeterminada, PC Master Out se establece en activado.
- Para dejar de emitir el sonido maestro de rekordbox desde los altavoces del PC/Mac conectado, haga clic en  en la esquina superior derecha de la pantalla de rekordbox para que su luz se apague.

Cómo añadir archivos de música a su Colección

La pantalla **[Colección]** incluye una lista de los archivos de música gestionados por rekordbox.

Añada archivos de música de su PC/Mac a su Colección para que el software pueda analizarlos y puedan utilizarse en rekordbox.

- 1 Haga clic en **[Colección]** en la vista de árbol.
Aparece una lista de las pistas de su **[Colección]**.
- 2 Abra el Finder (Mac) o el explorador (Windows) y arrastre y suelte los archivos de música, o las carpetas con archivos de música, hasta la lista de pistas.
Los archivos de música se añaden a **[Colección]** y empieza el análisis de los archivos de música. Espere hasta que haya finalizado el análisis de todos los archivos de música.

Carga de una pista de audio en un deck

Esta sección explica cómo cargar una pista en el deck 1 como ejemplo.

Gire el selector giratorio para seleccionar una pista de su **[Colección]** y pulse el selector giratorio para el deck 1.

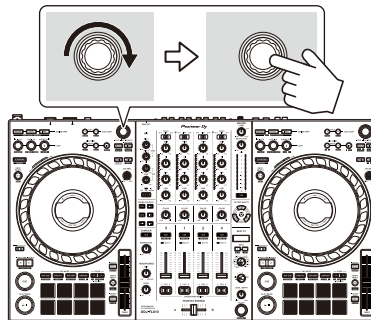

La pista se carga en el deck 1.



Reproducción de una pista

Esta sección explica cómo reproducir sonido desde el deck 1 (izquierda) como ejemplo.

1 Ponga los mandos y demás en las posiciones mostradas abajo:

- Interruptor [ **A**, **LINE**,  **B**]: [ **A**]
- Mando [**TRIM**]: girado al máximo a la izquierda
- Mandos EQ [**HI/MID/LOW**]: posición central (12 en punto)
- Mando [**COLOR**]: posición central
- Fader de canal: posición inferior
- Mando [**MASTER LEVEL**]: girado al máximo a la izquierda
- Crossfader: posición central
- Conmutador de asignación de crossfader: [**THRU**]

2 Pulse el botón [**PLAY/PAUSE**  / ] para reproducir la pista.

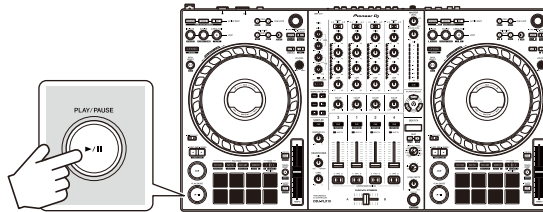

3 Gire el mando [**TRIM**].

Ajuste el mando [**TRIM**] para que el indicador de nivel de canal se ilumine de color naranja en la parte de la pista con el volumen más alto.

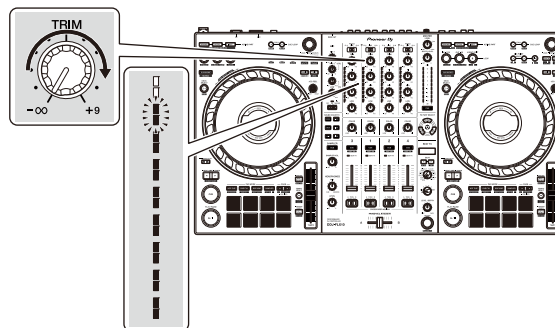

4 Mueva el fader de canal al nivel superior.

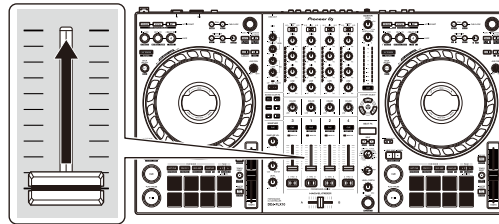

5 Gire el mando **[MASTER LEVEL]** para ajustar el volumen de los altavoces al nivel que desee.

Ajuste el volumen de la salida de sonido de los terminales de salida **[MASTER 1]** o los terminales de salida **[MASTER 2]**.

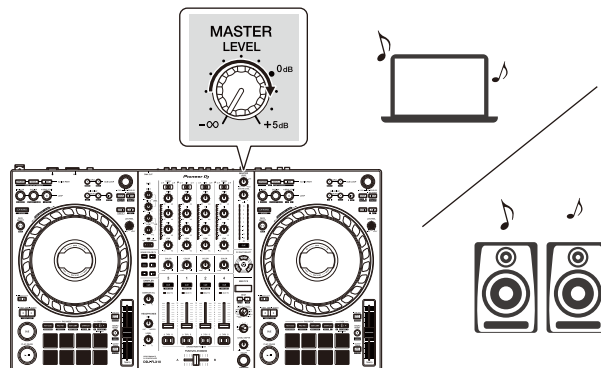

- Si emite sonido desde el altavoz de su PC/Mac, ajuste el volumen de los altavoces en el PC/Mac en lugar de usar el mando **[MASTER LEVEL]**.
- Si no puede emitir sonido desde los terminales de salida **[MASTER 1]** o **[MASTER 2]** o si su PC/Mac no reconoce la unidad, consulte **[FAQ]** en el sitio web de asistencia de Pioneer DJ.

pioneerdj.com/support/

Monitoreo con auriculares

Esta sección explica cómo reproducir sonido desde el deck 1 (izquierda) como ejemplo.

- 1 Ponga los mandos, etc. en las posiciones mostradas abajo.
 - Mando **[HEADPHONES MIX]**: centro
 - Mando **[HEADPHONES LEVEL]**: girado al máximo a la izquierda
- 2 Pulse el botón **[CUE]** de los auriculares para el canal 1.
- 3 Gire el mando **[HEADPHONES LEVEL]**.
Ajuste el volumen de los auriculares en el nivel que desee.

Salir de rekordbox

Haga clic en el botón **[x]** o seleccione **[Abandonar]** en el menú **[Archivo]**.

Apagado de la unidad

Pulse el interruptor **[⏻]** del panel trasero de la unidad para apagarla.

Uso avanzado

Utilización de 4 Beat Loop

Mientras se reproduce una pista, pulse el botón **[4 BEAT/EXIT]**.

La reproducción en bucle empieza con 4 tiempos de compás desde el punto en el que ha pulsado el botón.

- Cuando está activada la función Quantize, podrá observar un ligero retraso cuando el bucle se sincroniza con el compás.

❖ Cancelación de la reproducción de bucle

Pulse el botón **[4 BEAT/EXIT]**.

Cuando se alcance el punto de salida de bucle, el resto de la pista se sigue reproduciendo sin volver al punto de entrada de bucle.

Utilización de Manual Loop

Puede usar Manual Loop para elegir la sección que desea convertir en loop in en una pista.

- Cuando está activada la función Quantize, podrá observar un ligero retraso cuando el bucle se sincroniza con el compás.

1 Durante la reproducción, pulse el botón **[LOOP IN, 1/2X]** en el punto en el que desee empezar el bucle (punto de entrada de bucle).

2 Pulse el botón **[LOOP OUT, 2X]** en el punto en el que desee finalizar el bucle (punto de salida de bucle).

Se inicia la reproducción de bucle.

❖ Interrupción del bucle

Pulse el botón [**LOOP IN, 1/2X**] durante la reproducción de bucle. Cada vez que pulse el botón, el bucle se partirá por la mitad.

- Puede dividir la longitud del bucle a la mitad incluso durante la reproducción de 4 Beat Loop.

❖ Ampliación del bucle

Pulse el botón [**LOOP OUT, 2X**] durante la reproducción de bucle. Cada vez que pulse el botón, el bucle se doblará.

- Puede doblar la longitud del bucle incluso durante la reproducción de 4 Beat Loop.

❖ Cancelación de un bucle

Pulse el botón [**4 BEAT/EXIT**].

El resto de la pista se sigue reproduciendo sin volver al punto loop in.

❖ Cambio del punto de entrada de bucle

Pulse el botón [**LOOP IN, 1/2X**] mientras mantiene pulsado el botón [**SHIFT**] y gire la rueda de selección durante la reproducción de bucle. El punto de entrada de bucle cambia.

❖ Cambio del punto de salida de bucle

Pulse el botón [**LOOP OUT, 2X**] mientras mantiene pulsado el botón [**SHIFT**] y gire la rueda de selección durante la reproducción de bucle. El punto de salida de bucle cambia.

Utilización de los Performance Pads

Puede cambiar de función utilizando los botones de modo Pad (botón de modo **[HOT CUE]**, botón de modo **[PAD FX1]**, botón de modo **[BEAT JUMP]** y botón de modo **[SAMPLER]**).

❖ Uso de Hot Cues

Puede iniciar la reproducción al instante desde la posición de ajuste del Hot Cue. También es posible ajustar bucles y recuperarlos al instante.

- Es posible ajustar y guardar hasta 16 Hot Cues para cada pista en rekordbox.

Ajuste y recuperación de un Hot Cue

1 Pulse el botón de modo **[HOT CUE]**.

La unidad accede al modo Hot Cue.

- Para los 16 Hot Cues asignados a los Performance Pads, pulse el botón **[PAGE ◀]** para cambiar a Hot Cue del A hasta el H, y pulse el botón **[PAGE ▶]** para cambiar al Hot Cue del I hasta el P. También cambiará la pantalla Hot Cue en la pantalla del deck en rekordbox.

2 Cuando la pista se está reproduciendo o está en pausa, pulse un Performance Pad para ajustar el punto Hot Cue.

Los Hot Cues se ajustan en los Performance Pads de la forma siguiente:

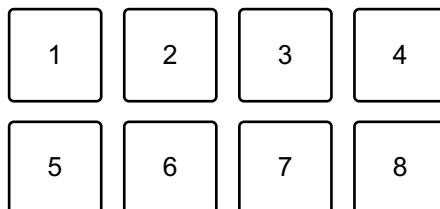

Al pulsar el botón **[PAGE ◀]**

1: Hot Cue A, 2: Hot Cue B, 3: Hot Cue C, 4: Hot Cue D,
5: Hot Cue E, 6: Hot Cue F, 7: Hot Cue G, 8: Hot Cue H

Al pulsar el botón **[PAGE ▶]**

1: Hot Cue I, 2: Hot Cue J, 3: Hot Cue K, 4: Hot Cue L,
5: Hot Cue M, 6: Hot Cue N, 7: Hot Cue O, 8: Hot Cue P

- 3 Pulse un Performance Pad para el que haya ajustado un Hot Cue. La reproducción empieza desde el punto Hot Cue.
 - Puede borrar los Hot Cues pulsando un Performance Pad mientras mantiene presionado el botón **[SHIFT]**.
 - Puede utilizar la reproducción Gate mientras la pista está en pausa si establece **[Preferencias] > [Controlador] > [Deck] > [HOT CUE] > [Durante la pausa, se aplica la reproducción GATE.]** en rekordbox.

Ajuste y recuperación de un 4 Beat Loop

- 1 Pulse el botón de modo **[HOT CUE]**.
La unidad accede al modo Hot Cue.
- 2 Pulse el botón **[4 BEAT/EXIT]** durante la reproducción.
Se define un bucle con 4 tiempos de compás en la posición en la que ha pulsado el botón y se inicia la reproducción en bucle.
- 3 Pulse un Performance Pad para establecer un bucle durante la reproducción de bucle.
- 4 Pulse el Performance Pad.
La reproducción Loop empieza desde el punto de entrada de bucle.
 - Puede borrar el bucle pulsando el Performance Pad mientras mantiene presionado el botón **[SHIFT]**.

Ajuste y recuperación de un Manual Loop

- 1 Pulse el botón de modo **[HOT CUE]**.
La unidad accede al modo Hot Cue.
- 2 Pulse el botón **[LOOP IN, 1/2X]** durante la reproducción y pulse el botón **[LOOP OUT, 2X]**.
Se inicia la reproducción de Loop.
- 3 Pulse un Performance Pad para establecer un bucle durante la reproducción del bucle.
- 4 Pulse el Performance Pad.
La reproducción Loop empieza desde el punto de entrada de bucle.
 - Puede borrar el bucle pulsando el Performance Pad mientras mantiene presionado el botón **[SHIFT]**.

❖ Utilización de Pad FX

Puede añadir un amplio abanico de efectos a sus actuaciones simplemente presionando y soltando los Performance Pads.

- 1 Pulse el botón de modo **[PAD FX1]**.
La unidad accede al modo Pad FX.
Los efectos se asignan a los Performance Pads tal y como se explica a continuación:
 - Para los 16 efectos asignados a los pads, pulse el botón **[PAGE ◀]** para cambiar al efecto del A hasta el H, y pulse el botón **[PAGE ▶]** para cambiar al efecto del I hasta el P. También cambiará la pantalla de Pad FX en la pantalla del deck en rekordbox.

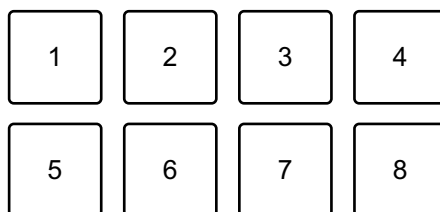

Al pulsar el botón **[PAGE ◀]**

1: efecto A, 2: efecto B, 3: efecto C, 4: efecto D,
5: efecto E, 6: efecto F, 7: efecto G, 8: efecto H

Al pulsar el botón **[PAGE ▶]**

1: efecto I, 2: efecto J, 3: efecto K, 4: efecto L,
5: efecto M, 6: efecto N, 7: efecto O, 8: efecto P

Para utilizar el modo Pad FX 2, pulse el botón de modo [PAD FX1] mientras mantiene pulsado el botón [SHIFT].

Se establecen los efectos en los Performance Pads del siguiente modo:

- Para los 16 efectos asignados a los pads, pulse el botón **[PAGE ◀]** para cambiar al efecto del Q hasta el X, y pulse el botón **[PAGE ▶]** para cambiar al efecto del Y hasta el AF. También cambiará la pantalla de Pad FX en la pantalla del deck en rekordbox.

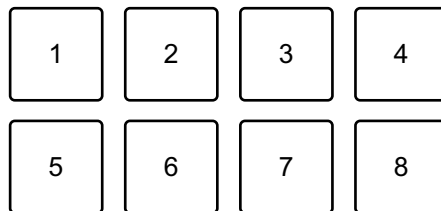

Al pulsar el botón **[PAGE ◀]**

1: efecto Q, 2: efecto R, 3: efecto S, 4: efecto T,
5: efecto U, 6: efecto V, 7: efecto W, 8: efecto X

Al pulsar el botón **[PAGE ▶]**

1: efecto Y, 2: efecto Z, 3: efecto AA, 4: efecto AB,
5: efecto AC, 6: efecto AD, 7: efecto AE, 8: efecto AF

2 Mantenga pulsado un Performance Pad.

Se activa el efecto. El sonido cambia según el tipo de efecto y el número de compases de los ajustes asignados a dicho pad.

3 Suelte el Performance Pad.

Se desactiva el efecto.

Utilización de Release FX en Pad FX

Tiene que asignar un Release FX a un Performance Pad con anterioridad.

- 1 Mantenga presionado un Performance Pad que tenga asignado un efecto diferente de Release FX.

Se activa el efecto. El sonido cambia según el tipo de efecto y el número de compases de los ajustes asignados a dicho pad.

- 2 Presione el Performance Pad que tenga asignado un Release FX y suéltelo.

El efecto se desactiva y se añade Release FX.

❖ Utilización de Beat Jump

Puede mover al instante la posición de reproducción sin interrumpir el ritmo de la pista que se está reproduciendo.

- 1 Pulse el botón de modo **[BEAT JUMP]**.

La unidad accede al modo Beat Jump.

El número de tiempos de compás ajustado en los Performance Pads es el siguiente (predeterminado):

- Para cambiar el número de tiempos de compás o barras, pulse los botones **[PAGE ◀]** o **[PAGE ▶]**.

1	2	3	4
5	6	7	8

- 1: 1 tiempo de compás (dirección izquierda),
- 2: 1 tiempo de compás (dirección derecha),
- 3: 2 tiempos de compás (dirección izquierda),
- 4: 2 tiempos de compás (dirección derecha),
- 5: 4 tiempos de compás (dirección izquierda),
- 6: 4 tiempos de compás (dirección derecha),

7: 8 tiempos de compás (dirección izquierda),

8: 8 tiempos de compás (dirección derecha)

2 Pulse un Performance Pad.

- Pad 1, 3, 5 o 7: la posición de reproducción se mueve hacia la izquierda por el número de tiempos de compás asignados al pad.
- Pad 2, 4, 6 u 8: la posición de reproducción se mueve hacia la derecha por el número de tiempos de compás asignados al pad.

❖ Utilización de Sampler

Puede usar los Performance Pads para reproducir pistas o sonidos asignados a las ranuras del Sampler.

Preparativos para el uso del Sampler

Haga clic en el botón  de la parte superior izquierda de la pantalla rekordbox para mostrar el panel **[SAMPLER]**.

Carga de una pista en una ranura Sampler

1 Pulse el botón de modo **[SAMPLER]**.

La unidad accede al modo Sampler.

2 Pulse los botones **[PAGE ◀]** o **[PAGE ▶]**.

Cambia el banco del Sampler.

3 Pulse el selector giratorio para mover el cursor a la lista de pistas.

4 Gire el selector giratorio.

Seleccione una pista que desee cargar en una ranura del Sampler.

5 Pulse un Performance Pad mientras pulsa el botón **[SHIFT]**.

La pista seleccionada se carga en la ranura del Sampler.

- La carga de sonido en una ranura que ya tiene un sonido cargado tal vez no sea posible en función de los ajustes de **[Preferencias]** en rekordbox. Tal vez necesite borrar la ranura antes de cargar un nuevo sonido.

Reproducción de sonidos del Sampler con Performance Pads

- 1 Pulse el botón de modo **[SAMPLER]**.
La unidad accede al modo Sampler.
- 2 Pulse los botones **[PAGE ◀]** o **[PAGE ▶]**.
Cambia el banco del Sampler.
- 3 Active la  **[GAIN]** en el panel **[SAMPLER]** para ajustar el volumen del Sampler.
- 4 Pulse un Performance Pad.
Se reproduce la pista o el sonido asignado a la ranura en cuestión.
 - Las ranuras del Sampler se asignan a los Performance Pads tal y como se explica a continuación. (Las ranuras entre paréntesis son para cuando el modo Pad del deck 2 o el deck 4 están establecidos en modo Sampler.)

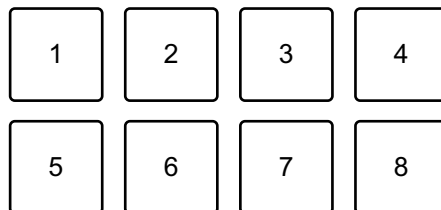

1: ranura 1 (ranura 9), 2: ranura 2 (ranura 10), 3: ranura 3 (ranura 11),
 4: ranura 4 (ranura 12), 5: ranura 5 (ranura 13), 6: ranura 6 (ranura 14),
 7: ranura 7 (ranura 15), 8: ranura 8 (ranura 16)

- 5 Durante la reproducción del Sampler, pulse el Performance Pad de nuevo.
El sonido vuelve a empezar desde el principio.
- 6 Pulse un Performance Pad mientras pulsa el botón **[SHIFT]** durante la reproducción del Sampler.
El sonido de la ranura que se está reproduciendo se detiene.

❖ Uso del modo de Keyboard

Utilice Performance Pads para reproducir un Hot Cue en diferentes tonos, como si utilizara un teclado.

- 1 Pulse el botón de modo **[HOT CUE]** mientras mantiene pulsado el botón **[SHIFT]**.

La unidad accede al modo Keyboard.

- 2 Pulse un Performance Pad.

Seleccione el Hot Cue que desee utilizar con el modo Keyboard.

- Si no hay ningún Hot Cue definido, la posición de reproducción actual se define como Hot Cue. Después de seleccionar el Hot Cue definido, el Hot Cue se utiliza con el modo Keyboard.
- Para volver a seleccionar un Hot Cue, pulse el botón de modo **[HOT CUE]** mientras mantiene pulsado el botón **[SHIFT]**.

Una vez seleccionado el Hot Cue, los diferentes tonos se ajustan en los Performance Pads de la siguiente forma (predeterminada):

1	2	3	4
5	6	7	8

1: +4 semitonos, 2: +5 semitonos, 3: +6 semitonos, 4: +7 semitonos,

5: 0 semitonos, 6: +1 semitonos, 7: +2 semitonos, 8: +3 semitonos

Un semitono es una unidad empleada para determinar el tono de un sonido.

+1 semitono indica que el sonido tiene un tono superior en la mitad al sonido original.

- 3 Pulse los botones **[PAGE ◀]** o **[PAGE ▶]** para cambiar el conjunto de tonos al Performance Pad.

- 4 Pulse un Performance Pad.

La reproducción empieza desde el punto del Hot Cue, con el tono del sonido asignado a dicho pad.

❖ Utilización de Beat Loop

Si pulsa un Performance Pad, se define un bucle con el número de tiempos de compás asignado al pad. El bucle continúa sonando después de apartar el dedo del pad.

- 1 Pulse el botón de modo **[BEAT JUMP]** mientras mantiene pulsado el botón **[SHIFT]**.

La unidad accede al modo Beat Loop.

El número de tiempos de compás ajustado en los Performance Pads es el siguiente (predeterminado):

- Pulse los botones **[PAGE ◀]** o **[PAGE ▶]** para cambiar el número de conjuntos de compás al Performance Pad.

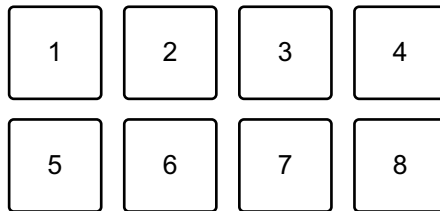

- 1: Beat Loop 1/64 de tiempo de compás,
 2: Beat Loop 1/32 de tiempo de compás,
 3: Beat Loop 1/16 de tiempo de compás,
 4: Beat Loop 1/8 de tiempo de compás, 5: Beat Loop 1/4 de tiempo de compás,
 6: Beat Loop 1/2 tiempo de compás, 7: Beat Loop 1 tiempo de compás,
 8: Beat Loop 2 tiempos de compás

- 2 Pulse un Performance Pad.

El bucle se reproduce con el número de compases ajustado en ese pad.

- 3 Pulse de nuevo el mismo Performance Pad.

El bucle se cancela y el resto de la pista continúa reproduciéndose.

❖ Utilización de Key Shift

Al pulsar un Performance Pad en el modo Key Shift, la tecla de la pista en reproducción cambia al tono asignado al pad pulsado.

- 1 Pulse el botón de modo **[SAMPLER]** mientras mantiene pulsado el botón **[SHIFT]**.

La unidad accede al modo Key Shift.

Los diferentes tonos se ajustan en los Performance Pads de la siguiente forma (predeterminada):

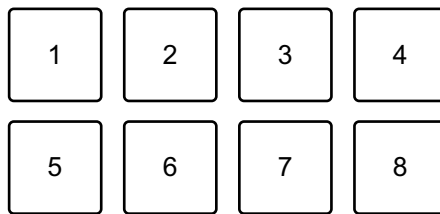

1: +4 semitonos, 2: +5 semitonos, 3: +6 semitonos, 4: +7 semitonos,

5: 0 semitonos, 6: +1 semitonos, 7: +2 semitonos, 8: +3 semitonos

Un semitono es una unidad empleada para determinar el tono de un sonido.

+1 semitono indica que el sonido aumenta tiene un tono superior en la mitad al sonido original.

- 2 Pulse los botones **[PAGE ◀]** o **[PAGE ▶]** para cambiar el conjunto de tonos al Performance Pad.
- 3 Pulse un Performance Pad.
La tecla de pista cambia al tono asignado al pad.
- 4 Pulse el botón **[KEY SYNC]** mientras mantiene pulsado el botón **[SHIFT]**.
La tecla de pista devuelve la tecla original.

Ajuste y recuperación de un punto cue o un punto de bucle

❖ Ajuste de un punto cue o un punto de bucle

- 1 Ponga la pista en pausa y mueva la posición de reproducción hasta donde desee ajustar un punto cue o un punto de bucle.
- 2 Pulse el botón **[CUE]** mientras la pista está en pausa.
- 3 Pulse el botón **[CUE/LOOP CALL ◀]** mientras mantiene pulsado el botón **[SHIFT]**.
Se guarda el punto cue o punto de bucle.

❖ Recuperación de un punto cue o un punto de bucle

Pulse los botones **[CUE/LOOP CALL ▶]** o **[CUE/LOOP CALL ◀]**.
Se recupera el punto cue o punto de bucle.

❖ Eliminación de un punto cue o un punto de bucle

- 1 Pulse los botones **[CUE/LOOP CALL ▶]** o **[CUE/LOOP CALL ◀]**.
Se recupera el punto cue o punto de bucle.
- 2 Pulse el botón **[CUE/LOOP CALL ▶]** mientras mantiene pulsado el botón **[SHIFT]**.
Se elimina el punto cue o punto de bucle.

Uso de Slip

Si activa el modo Slip, la reproducción normal continúa en el fondo mientras hace scratching, reproduce un bucle o un Hot Cue. Cuando detiene el scratching o la reproducción de bucle o Hot Cue, se reanuda la reproducción normal desde la posición que se alcanzó en el fondo.

- El botón **[SLIP]** se ilumina cuando el modo Slip está activado y parpadea durante la reproducción del fondo.

❖ Slip Scratch Play

- 1 Asegúrese de que el modo Vinyl está activado.
Compruebe que el botón **[SLIP]** se enciende mientras mantiene pulsado el botón **[SHIFT]**.
 - Para el ajuste predeterminado, el modo Vinyl está activado.
- 2 Pulse el botón **[SLIP]**.
La unidad accede al modo Slip.
- 3 Para hacer scratching en la pista, gire la parte superior de la rueda de selección durante la reproducción.
La reproducción normal continúa en el fondo mientras está haciendo scratching.
- 4 Suelte la parte superior de la rueda de selección.
La reproducción empieza desde la posición alcanzada en el fondo.
 - Para cancelar el modo Slip, pulse de nuevo el botón **[SLIP]**.

❖ Slip Hot Cue

- 1 Pulse el botón de modo **[HOT CUE]**.
La unidad accede al modo Hot Cue.
- 2 Pulse el Performance Pad para establecer el Hot Cue.
- 3 Pulse el botón **[SLIP]**.
La unidad accede al modo Slip.

- 4 Mantenga pulsado un Performance Pad durante la reproducción. La reproducción empieza desde el punto Hot Cue. Mientras mantiene pulsado el pad, la reproducción continúa. La reproducción normal continúa en el fondo durante la reproducción de Hot Cue.
- 5 Suelte el Performance Pad. La reproducción empieza desde la posición alcanzada en el fondo.
 - Para cancelar el modo Slip, pulse de nuevo el botón **[SLIP]**.

❖ Slip Braking

- 1 Ajuste **[Vinyl Speed Adjust] - [Touch/Brake]** en **[Preferencias] > [Controlador] > pestaña [Deck]** en rekordbox. Con el ajuste **[Vinyl Speed Adjust]**, puede ajustar la velocidad con la que una pista va ralentizando hasta detenerse. Al utilizar Slip Braking, ajuste **[Touch/Brake]** de **[Vinyl Speed Adjust]** para detener lentamente.
- 2 Pulse el botón **[SLIP]**. La unidad accede al modo Slip.
- 3 Pulse el botón **[PLAY/PAUSE ►/III]** durante la reproducción. Se reduce gradualmente la velocidad de la reproducción hasta detenerse. La reproducción normal continúa en el fondo.
- 4 Pulse de nuevo el botón **[PLAY/PAUSE ►/III]** . La reproducción empieza desde la posición alcanzada en el fondo.
 - Para cancelar el modo Slip, pulse de nuevo el botón **[SLIP]**.

❖ Slip Auto Beat Loop

- 1 Pulse el botón **[SLIP]**. La unidad accede al modo Slip.

2 Pulse el botón **[4 BEAT/EXIT]**.

Se establece un bucle de 4 tiempos y se inicia la reproducción del bucle. Durante la reproducción del bucle, la reproducción normal continúa en el fondo.

3 Pulse de nuevo el botón **[4 BEAT/EXIT]**.

Se cancela el bucle y se inicia la reproducción desde la posición alcanzada en el fondo.

- Para cancelar el modo Slip, pulse de nuevo el botón **[SLIP]**.

❖ Slip Manual Loop

1 Pulse el botón **[SLIP]**.

La unidad accede al modo Slip.

2 Pulse el botón **[LOOP IN, 1/2X]** y luego pulse el botón **[LOOP OUT, 2X]**.

Se inicia la reproducción de bucle.

Durante la reproducción del bucle, la reproducción normal continúa en el fondo.

3 Pulse el botón **[4 BEAT/EXIT]**.

Se cancela el bucle y se reanuda la reproducción desde la posición alcanzada en el fondo.

- Para cancelar el modo Slip, pulse de nuevo el botón **[SLIP]**.

Utilización de Fader Start

❖ Utilización de Channel Fader Start

1 Establezca el punto cue.

Ponga la pista en pausa en la posición desde la que desee iniciar la reproducción y pulse el botón **[CUE]** en el deck en cuestión.

- 2 Mientras mantiene pulsado el botón **[SHIFT]**, mueva el fader de canal de abajo arriba.

La reproducción empieza desde el punto cue.

- Si vuelve a mover el fader de canal hacia abajo mientras mantiene pulsado el botón **[SHIFT]** durante la reproducción, la pista salta al instante hasta el punto cue y la reproducción se pone en pausa. (Back Cue)

Cuando no se ha establecido ningún punto cue, la reproducción comienza desde el principio de la pista.

❖ Utilización de Crossfader Start

Cuando desee utilizar la función Crossfader Start, ponga el interruptor de asignación de crossfader del canal en **[A]** o **[B]**.

- 1 Establezca el punto cue.

Ponga la pista en pausa en la posición desde la que desee iniciar la reproducción y pulse el botón **[CUE]** en el deck en cuestión.

- 2 Mueva el crossfader al máximo a la izquierda o la derecha.

Si quiere utilizar Crossfader Start para activar la reproducción en el canal 2, sitúe el crossfader en el lado izquierdo, y viceversa.

- 3 Manteniendo pulsado el botón **[SHIFT]**, mueva el crossfader hacia el lado contrario al punto en el que está ajustado.

La reproducción empieza desde el punto cue.

- Si vuelve a mover el crossfader mientras mantiene pulsado el botón **[SHIFT]** durante la reproducción, la posición de reproducción salta al instante hasta el punto cue y se pone en pausa. (Back Cue)

Cuando no se ha establecido ningún punto cue, la reproducción comienza desde el principio de la pista.

Análisis de pistas

El análisis de pistas empieza al arrastrar y soltar un archivo de música o una carpeta que contiene archivos de música a la Track List de rekordbox.

- Si se carga una pista en un deck antes de que se complete el análisis, se puede tardar en mostrar los BPM y la forma de onda.
- En función del número de pistas, el análisis puede llevar un tiempo.

Utilización de Beat FX

Puede aplicar efectos sincronizados con el tempo (BPM) de la pista cargada en el deck.

Pantalla de sección de efectos



- 1 Nombre de efecto
Muestra el nombre del efecto seleccionado.
- 2 AUTO / TAP
Cuando el modo de medición de BPM se ajusta en Auto, se muestra **[AUTO]**.
Cuando se establece en el modo Manual Input, se muestra **[TAP]**.
- 3 Valor de BPM
Muestra el BPM detectado automáticamente en el modo Auto.
Si no se logra detectar el BPM, el valor de BPM detectado anteriormente parpadea.
Muestra el BPM introducido manualmente en el modo Manual Input.

4 Canal seleccionado

Muestra el canal al que se aplica el efecto. Muestra **[SP]** (Sampler), **[MIC]**, **[CH 1]**, **[CH 2]**, **[CH 3]**, **[CH 4]** o **[MST]** (Master) según el canal seleccionado.

5 Parámetro

Muestra los parámetros del efecto seleccionado.

❖ Uso de Beat FX

1 Pulse el botón **[BEAT ◀]** o **[BEAT ▶]** mientras mantiene pulsado el botón **[SHIFT]**.

Se selecciona el modo de medición de BPM.

- **[AUTO]**: pulse el botón **[BEAT ◀]** mientras mantiene pulsado el botón **[SHIFT]**. El BPM se mide automáticamente desde la señal de audio de entrada.
- **[TAP]**: pulse el botón **[BEAT ▶]** mientras mantiene pulsado el botón **[SHIFT]**. Ahora puede acceder manualmente a BPM pulsando en el botón **[TAP]**.

2 Gire el mando de selección de **[BEAT FX]**.

Selecciona un tipo de efecto.

Se cambiará el primer tipo de efecto de la unidad FX1 en rekordbox.

3 Gire el mando de selección de **BEAT FX CH**.

Selecciona un canal al que aplicar el efecto.

- **[SP]**: aplica el efecto al sonido del sampler.
- **[MIC]**: aplica el efecto al sonido del micrófono.
- **[1]** al **[4]**: aplica el efecto al sonido del canal correspondiente.
- **[MST]**: aplica el efecto al sonido del canal maestro.
- Se aplicará el efecto de la unidad para el sonido del micrófono y de la entrada externa.

🔍 Consulte: Tipos de Beat FX en la unidad (página 97)

4 Pulse los botones **[BEAT ◀]** o **[BEAT ▶]**.

Se ajusta el número de tiempos de compás sincronizados con el efecto de sonido.

Se ajusta automáticamente el tiempo de efecto correspondiente al número de tiempos de compás.

5 Pulse el botón **[BEAT FX ON/OFF]**.

Se aplica el efecto al sonido.

Puede ajustar el parámetro del efecto si gira el mando **[BEAT FX LEVEL/DEPTH]**.

El botón **[BEAT FX ON/OFF]** parpadea cuando el efecto está activado.

- Pulse de nuevo el botón **[BEAT FX ON/OFF]** para desactivar el efecto.

❖ Tipos de Beat FX en la unidad

Beat FX	Explicación
LOW CUT ECHO	<p>Emite repetidamente el sonido con retraso con el corte de baja frecuencia mientras se va atenuando según el número de tiempos de compás.</p> <ul style="list-style-type: none"> • ◀ / ▶: establece el tiempo de retraso (número de tiempos de compás) de 1/16 a 16 tiempos de compás. • LEVEL/DEPTH: establece el equilibrio entre el sonido original y el sonido de eco.
ECHO	<p>Emite varias veces el sonido de retraso mientras se va atenuando según el número de tiempos de compás.</p> <ul style="list-style-type: none"> • ◀ / ▶: establece el tiempo de retraso (número de tiempos de compás) de 1/16 a 16 tiempos de compás. • LEVEL/DEPTH: establece el equilibrio entre el sonido original y el sonido de eco.

Beat FX	Explicación
MULTI TAP DELAY	<p>Emite el sonido de retraso hasta 7 veces en unidades de 1/8 tiempos de compás según el número de tiempos de compás.</p> <ul style="list-style-type: none"> • ◀ / ▶: establece el tiempo del efecto (número de tiempos de compás) de 1/16 a 16 tiempos de compás. • LEVEL/DEPTH: establece el equilibrio entre el sonido original y el sonido del efecto.
SPIRAL	<p>Añade un efecto de reverberación al sonido de entrada.</p> <p>Cuando se cambia el tiempo de retraso, el tono también cambia al mismo tiempo.</p> <ul style="list-style-type: none"> • ◀ / ▶: establece el tiempo de retraso (número de tiempos de compás) de 1/16 a 16 tiempos de compás. • LEVEL/DEPTH: establece el equilibrio y la retroalimentación entre el sonido original y el sonido del efecto.
REVERB	<p>Añade un efecto de reverberación al sonido de entrada.</p> <ul style="list-style-type: none"> • ◀ / ▶: establece el tamaño del efecto de reverberación (del 1 al 100 %). • LEVEL/DEPTH: establece el equilibrio entre el sonido original y el sonido del efecto.

Beat FX	Explicación
TRANS	<p>Corta el sonido periódicamente según el número de tiempos de compás.</p> <ul style="list-style-type: none"> • ◀ / ▶: establece el ciclo (número de tiempos de compás) para cortar de 1/16 a 16 tiempos de compás. • LEVEL/DEPTH: establece el equilibrio entre el sonido original y el sonido del efecto, así como la duración de tiempo para cortar el sonido.
ENIGMA JET	<p>Crea un efecto flanger en el que el tono sigue aumentando o disminuyendo según el número de tiempos de compás.</p> <ul style="list-style-type: none"> • ◀ / ▶: establece la velocidad del efecto (número de tiempos de compás). Cuando se establece de +1/16 a +64 tiempos de compás, aumenta el tono. Cuando se establece de -64 a -1/16 tiempos de compás, disminuye el tono. • LEVEL/DEPTH: establece cómo se aplica el efecto.
FLANGER	<p>Crea un efecto flanger de un ciclo según el número de tiempos de compás.</p> <ul style="list-style-type: none"> • ◀ / ▶: establece la velocidad del efecto (número de tiempos de compás) de 1/16 a 64 tiempos de compás por compás del BPM. • LEVEL/DEPTH: establece cómo se aplica el efecto.

Beat FX	Explicación
PHASER	<p>Cambia el efecto de Phaser según el número de tiempos de compás.</p> <ul style="list-style-type: none"> • ◀ / ▶: establece la velocidad del efecto (número de tiempos de compás) de 1/16 a 64 tiempos de compás. • LEVEL/DEPTH: establece cómo se aplica el efecto.
STRETCH	<p>Graba el sonido de entrada cuando el efecto está activado y emite el sonido grabado extendido hasta el número de tiempos de compás.</p> <ul style="list-style-type: none"> • ◀ / ▶: establece el ciclo de retrigger (número de tiempos de compás) de 1/16 a 16 tiempos de compás. El sonido de entrada se vuelve a grabar según el ciclo de retrigger. • LEVEL/DEPTH: establece el número de tiempos de compás de extensión de tiempo.
SLIP ROLL	<p>Graba el sonido de entrada cuando el efecto está activado y emite repetidamente el sonido grabado según el número de tiempos de compás establecido. Cuando se cambia el tiempo del efecto, el sonido de entrada vuelve a grabarse.</p> <ul style="list-style-type: none"> • ◀ / ▶: establece el tiempo del efecto (número de tiempos de compás) de 1/16 a 16 tiempos de compás. • LEVEL/DEPTH: establece el equilibrio entre el sonido original y el sonido del efecto.

Beat FX	Explicación
ROLL	<p>Graba el sonido de entrada cuando el efecto está activado y emite repetidamente el sonido grabado según el número de tiempos de compás establecido.</p> <ul style="list-style-type: none"> • ◀ / ▶: establece el tiempo del efecto (número de tiempos de compás) de 1/16 a 16 tiempos de compás. • LEVEL/DEPTH: establece el equilibrio entre el sonido original y el sonido del efecto.
MOBIUS N (SAW)	<p>Crea un efecto de onda de sierra que suena como si el tono siguiera aumentando o disminuyendo según el número de tiempos de compás.</p> <p>Se emite el sonido mezclado con el sonido de entrada. La onda de sierra se puede emitir sin sonido de entrada.</p> <ul style="list-style-type: none"> • ◀ / ▶: establece la velocidad del efecto (número de tiempos de compás). Cuando se establece entre +1/16 a +64 tiempos de compás, aumenta el tono. Cuando se establece entre -64 a -1/16 tiempos de compás, disminuye el tono. • LEVEL/DEPTH: establece el volumen de la onda de sierra que se va a mezclar.

Beat FX	Explicación
MOBIUS \wedge (TRI)	<p>Crea una onda triangular que suena como si el tono siguiera aumentando o disminuyendo según el número de tiempos de compás.</p> <p>Se emite el sonido mezclado con el sonido de entrada. La onda triangular se puede emitir sin sonido de entrada.</p> <ul style="list-style-type: none"> • \blacktriangleleft / \blacktriangleright: establece la velocidad del efecto (número de tiempos de compás). Cuando se establece entre +1/16 a +64 tiempos de compás, aumenta el tono. Cuando se establece entre -64 a -1/16 tiempos de compás, disminuye el tono. • LEVEL/DEPTH: establece el volumen de la onda triangular que se va a mezclar.

Uso de Sound Color FX

Puede aplicar efectos que cambian al activar el mando **[COLOR]** para cada canal.

- Para los canales con sonido de entrada externo, se aplican los efectos de la unidad.
 - ➔ Consulte: Tipos de Sound Color FX en la unidad (página 103)
- 1 Pulse uno de los botones **[SOUND COLOR FX]**.
 Selecciona un tipo de efecto.
 El botón pulsado parpadea.
 - Si ya ha seleccionado un botón y luego pulsa otro distinto, se selecciona el botón que acaba de pulsar.
 - Se establece el mismo efecto para todos los canales.
 - 2 Active un mando **[COLOR]**.
 Se aplica el efecto a ese canal.

❖ Cancelación de Sound Color FX

Pulse el botón **[SOUND COLOR FX]** que parpadea.
 El efecto se cancela.

❖ Tipos de Sound Color FX en la unidad

Efecto	Explicación
SPACE	<p>Aplica un efecto de reverberación.</p> <ul style="list-style-type: none"> • COLOR: <ul style="list-style-type: none"> Giro a la izquierda: aplica el efecto de reverberación al sonido de medio alcance y de bajo alcance. Giro a la derecha: aplica el efecto de reverberación al sonido de medio alcance y de alto alcance.

Efecto	Explicación
DUB ECHO	<p>Emite repetidamente el sonido con retraso mientras lo atenúa y le aplica un efecto de eco.</p> <ul style="list-style-type: none"> • COLOR: <ul style="list-style-type: none"> Giro a la izquierda: aplica el efecto de eco al sonido de medio alcance. Giro a la derecha: aplica el efecto de eco al sonido de alto alcance.
CRUSH	<p>Cambia el sonido de salida para que suene como si se estuviera aplastando.</p> <ul style="list-style-type: none"> • COLOR: <ul style="list-style-type: none"> Giro a la izquierda: aplica el efecto “aplastado” al sonido. Giro a la derecha: aplasta el sonido y luego aplica un efecto de filtro pasaaaltos.
PITCH	<p>Cambia el tono.</p> <ul style="list-style-type: none"> • COLOR: <ul style="list-style-type: none"> Giro a la izquierda: reduce el tono del sonido. Gire hacia la derecha: aumenta el tono de sonido.
NOISE	<p>Emite ruido blanco generado dentro de la unidad, mezclado en el sonido del canal a través del filtro.</p> <ul style="list-style-type: none"> • COLOR: <ul style="list-style-type: none"> Giro a la izquierda: disminuye gradualmente la frecuencia de corte del filtro por el que pasa el ruido blanco. Giro a la derecha: aumenta gradualmente la frecuencia de corte del filtro por el que pasa el ruido blanco.

Efecto	Explicación
FILTER	<p>Da salida al sonido que ha pasado a través de un filtro.</p> <ul style="list-style-type: none"> • COLOR: <ul style="list-style-type: none"> Giro a la izquierda: disminuye gradualmente la frecuencia de corte del filtro pasabajos. Giro a la derecha: aumenta gradualmente la frecuencia de corte del filtro pasaaaltos.

Uso de FX Part Select

El efecto se aplica a la parte seleccionada (Drums / Vocal / INST) de la pista cargada.

- El efecto se aplica a todas las partes cuando se utiliza sonido de las entradas externas, el micrófono o el sampler.

1 Seleccione una o varias partes con los botones **[FX PART SELECT]**.

Pulse el botón **[DRUMS]**, **[VOCAL]** o **[INST]** y el botón se encenderá. El efecto se aplica a todas las partes con botones encendidos.

2 Aplique un efecto.

Cuando se aplica sonido con Beat FX, Sound Color FX o Pad FX, el efecto se aplica solo a la parte seleccionada.

- Consulte: Utilización de Beat FX (página 95)
- Consulte: Uso de Sound Color FX (página 103)
- Consulte: Utilización de Pad FX (página 82)

Para cancelar FX Part Select

Cuando se encienden todos los botones de **[FX PART SELECT]** (**[VOCAL]**, **[DRUMS]** e **[INST]**), el efecto se aplica a todas las partes, lo que significa que FX Part Select está cancelado.

Uso de Mix Point Link

Puede utilizar esta función para mezclar la siguiente pista fácilmente. Para ello, establezca los puntos de inicio y final en la pista para En el aire.

En esta sección se explica un ejemplo de cómo mezclar la pista A que está En el aire en el deck 1, con la pista B del deck 2.

- 1 Pulse el botón **[PAGE ◀]** o el botón **[PAGE ▶]** mientras mantiene pulsado el botón **[SHIFT]** para cambiar el On Jog Display al modo Waveform.
 - Establezca un punto cue o Hot Cue donde desee establecer el punto de mezcla en la pista con antelación.
- 2 Cargue la pista B en el deck 2 para reproducirla después de la pista A.
 - En el On Jog Display del deck 2, la forma de onda ampliada superior es para la pista B y la forma de onda ampliada inferior es para la pista A.
- 3 Pulse el botón **[CUE/LOOP CALL ◀]** o el botón **[CUE/LOOP CALL ▶]** en el conjunto de Performance Pad con el punto Hot Cue en el deck 2 para recuperar el punto cue o el punto Hot Cue donde desee establecer el punto de mezcla para que empiece a mezclar en la pista B.
 - ➡ Consulte: Ajuste y recuperación de un punto cue o un punto de bucle (página 90)
 - ➡ Consulte: Uso de Hot Cues (página 80)
 - ➡ Consulte: Monitoreo con auriculares (página 77)
- 4 Pulse el botón **[MIX POINT SELECT ◀]** o el botón **[MIX POINT SELECT ▶]** en el deck 2 para seleccionar un punto de mezcla para que termine de mezclar la pista A que se está reproduciendo.
 - En el On Jog Display, el punto de mezcla de la pista B se muestra en la forma de onda ampliada superior y el punto de mezcla de la pista A se muestra en la forma de onda ampliada inferior.

- En el On Jog Display, el indicador de estado Mix Point Link se muestra en verde como activado.
- En el paso 4, la operación del punto cue o el punto Hot Cue es para seleccionar puntos de mezcla, y el sonido del deck 2 no se puede monitorizar. Para monitorizar el sonido del deck 2, vaya al paso 3.

5 Pulse el botón **[MIX POINT LINK]** del deck 2.

La configuración de Mix Point Link está completada.



El punto de la pista A y el punto de la pista B están vinculados, y la reproducción automática está establecida en la pista B (Mix Point Link).

La pista B empieza a reproducirse automáticamente desde el principio de la pista en el punto de mezcla especificado.

- Para silenciar el sonido desde el principio de la pista B hasta un punto específico, recupere el punto donde aparece el indicador de estado Mix Point Link y pulse el botón **[MIX POINT LINK]** mientras mantiene pulsado el botón **[SHIFT]**. La pista B empezará a reproducirse desde el principio, pero el sonido estará silenciado hasta que se alcance el punto donde pulsó el botón **[MIX POINT LINK]** (Silent). Si pulsa de nuevo el botón **[MIX POINT LINK]** mientras mantiene pulsado el botón **[SHIFT]**, se cancelará el silencio.
- Después de ajustar Mix Point Link, si la posición de reproducción del deck 1 salta antes de alcanzar el punto de mezcla (por ejemplo, si recupera un Hot Cue, hace un scratching en la pista, etc.), se cancela el enlace de punto de mezcla, pero puede volver a enlazarlo en el punto de mezcla establecido si pulsa de nuevo el botón **[MIX POINT LINK]** mientras parpadea el botón **[MIX POINT LINK]**.
- Después de ajustar Mix Point Link, pulse de nuevo el botón **[MIX POINT LINK]** o pulse el botón **[MIX POINT SELECT ◀]** mientras mantiene pulsado el botón **[SHIFT]** para cancelar el ajuste de Mix Point Link.

Grabación

rekordbox dispone de una función de grabación que puede usar para grabar sus actuaciones. Para obtener instrucciones detalladas sobre la grabación, consulte el rekordbox Instruction Manual.

- 1 Haga clic en el botón  de la parte superior izquierda de la pantalla de rekordbox para mostrar el panel **[REC]**.
- 2 Haga clic en  en el panel **[REC]** de rekordbox para iniciar la grabación.
 - Si hace clic en  de nuevo, la grabación se detiene.
 - Una vez completada la grabación, el archivo se guarda automáticamente.
 - Puede modificar el destino de almacenamiento de los archivos en la pestaña **[Preferencias] > [Controlador] > [Grabaciones]** de rekordbox.

Uso de un micrófono

- 1 Conecte un micrófono al terminal de entrada **[MIC 1]** o **[MIC 2]**.
- 2 Establezca el interruptor **[MIC OFF, ON, TALKOVER]** en **[ON]** o **[TALKOVER]**.
 - **[ON]**: se enciende el indicador.
 - **[TALKOVER]**: el indicador parpadea.
 - Cuando el interruptor se establece en **[TALKOVER]**, se atenúa el sonido de los canales que no son **[MIC1]** y **[MIC2]** a -18 dB (predeterminado) cuando entra al micrófono un sonido de -10 dB o más.
 - El nivel de atenuación que se aplica al establecer el interruptor en **[TALKOVER]** se puede cambiar en **[Preferencias]** en rekordbox. Para obtener más detalles sobre cómo cambiar este ajuste, lea: **[Entrada del micrófono] > ajuste [Nivel Talkover]** (página 115)
 - Puede cambiar el modo Talkover entre el modo Normal y el modo Advanced. Para obtener más detalles sobre cómo cambiar este ajuste, lea: **[Entrada del micrófono] > ajuste [Modo Talkover]** (página 114)
- 3 Gire el mando **[MIC 1 LEVEL]** o **[MIC 2 LEVEL]**.

Ajuste el volumen de la salida de sonido de los terminales de entrada **[MIC 1]** o **[MIC 2]**.

 - El sonido se emite a un volumen elevado si se gira el mando al máximo a la derecha.

4 Hable al micrófono.

- El sonido recibido desde el terminal de entrada **[MIC 1]** o **[MIC 2]** no puede emitirse desde los altavoces de su PC/Mac aunque PC Master Out esté activado.

❖ Ajuste del sonido

Active los mandos **[MIC EQ (HI, LOW)]**.

- **[HI]**: de –12 dB a +12 dB (10 kHz)
- **[LOW]**: de –12 dB a +12 dB (100 Hz)

❖ Uso de MIC FX

- 1 Haga clic en el botón  de la parte superior izquierda de la pantalla de rekordbox. Se muestra el panel MIC.

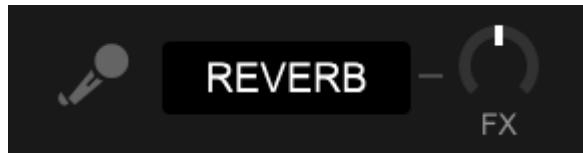





- 2 Ajuste el mando **[FX]** en rekordbox.
- 3 Haga clic en el botón **[REVERB]** en rekordbox. Se aplica REVERB al sonido del micrófono. MIC FX en rekordbox solo se puede establecer en Reverb.

Uso de entradas externas



La unidad dispone de cuatro conjuntos de entradas externas para conectar multirreproductores, giradiscos, etc. Puede utilizar el “mezclador de 4 canales” de la unidad para mezclar el sonido de entrada sin pasar por el PC/Mac. Pueden utilizarse las siguientes funciones de mezclador aunque no esté conectado a un PC/Mac.

- Para obtener más detalles sobre los elementos correspondientes, lea: Conexión (página 68) y Nombres y funciones de los controles (página 11)

❖ Mezcla del sonido de un multirreproductor, etc.

- 1 Conecte un multirreproductor u otro dispositivo de salida de nivel de línea al terminal de entrada **[LINE]** o al terminal de entrada **[LINE/PHONO]**.
- 2 Establezca el interruptor **[LINE/PHONO]** del panel trasero de la unidad en **[LINE]**.
- 3 Establezca el interruptor [ **A, LINE**,  **B]** o el interruptor [ **A, PHONO/LINE**,  **B]** del panel superior de la unidad en **[LINE]** o **[PHONO/LINE]**.
- 4 Gire el mando **[TRIM]** y mueva el fader de canal para ajustar el volumen de la salida de sonido de cada canal.

❖ Mezcla del sonido del giradiscos, etc.

- 1 Conecte un giradiscos u otro dispositivo de salida fonográfica (cápsula MM) a los terminales de entrada **[LINE/PHONO]** de **[CH3]** o **[CH4]**.
 - **[CH1]** y **[CH2]** son terminales de entrada solo para dispositivos de nivel de línea.
 - Asegúrese de conectar el cable de tierra del giradiscos al terminal **[SIGNAL GND]** de la unidad.
- 2 Establezca el interruptor **[LINE/PHONO]** del panel trasero de la unidad en **[PHONO]**.
- 3 Establezca el interruptor [ **A, PHONO/LINE**,  **B]** del panel superior de la unidad en **[PHONO/LINE]**.

- 4 Gire el mando **[TRIM]** y mueva el fader de canal para ajustar el volumen de la salida de sonido de cada canal.

Cambio de los ajustes de rekordbox

Puede cambiar los ajustes de la unidad en rekordbox, en el apartado **[Controlador]** de **[Preferencias]**.

Si conecta la unidad a rekordbox puede modificar los siguientes ajustes:

[Controlador] > pestaña **[Deck]**:

Ajuste **[Ring Brightness]**

Establece el brillo de la iluminación de la rueda selectora.

[OFF] desactiva la iluminación, que puede establecerse con los ajustes del **[1]** al **[3]**.

- Utilice el ajuste **[1]** para la iluminación más oscura y el **[3]** para la más luminosa.

Ajuste **[Ring Color]**

Establece el color de la iluminación de la rueda selectora.

- **[ACTIVE PART vinculado a Jog Color 1]**

El color de iluminación de la rueda selectora está relacionado con el ajuste de la parte activa.

Cuando se seleccionan dos partes, la iluminación utiliza el color mezclado de las dos partes. Cuando se seleccionan todas las partes, la iluminación utiliza el color blanco.

- **[ACTIVE PART vinculado a Jog Color 2]**

El color de iluminación de la rueda selectora está relacionado con el ajuste de la parte activa.

Cuando se selecciona más de una parte, la iluminación utiliza el color blanco.

- **[Personalizar]**

La iluminación se enciende en el color especificado independientemente del ajuste de la parte activa.

Ajuste **[Brillo de la pantalla]**

Establece el brillo de On Jog Display.

Puede ajustarlo del **[1]** al **[5]**.

- Utilice el ajuste **[1]** para una pantalla más oscura y el **[5]** para una pantalla más luminosa.

Ajuste **[Modo de visualización temporal]**

Establece la información que se muestra en el On Jog Display.

- **[Tiempo transcurrido]**: muestra el tiempo de la posición de reproducción actual con el inicio de la pista en 0:00.
- **[Tiempo restante]**: muestra el tiempo restante desde la posición de reproducción actual con el final de la pista en 0:00.

Ajuste **[Parpadeo en modo Slip]**

Ajusta Slip Mode Flashing.

- **[Activar]**: cuando el modo Slip está activado, parpadearán los botones que pueden funcionar en el modo Slip.
- **[Desactivar]**: cuando el modo Slip está activado, no parpadearán los botones que pueden funcionar en el modo Slip.

Ajuste **[LED del botón SLIP mientras el modo slip está activado]**

Establece la operación de iluminación del botón **[SLIP]** cuando el modo Slip está activado.

- **[La luz está encendida]**: cuando el modo Slip está activado, el botón **[SLIP]** se enciende y parpadea durante la operación de slip.
- **[Parpadear]**: cuando el modo Slip está activado, el botón **[SLIP]** siempre parpadea.

[Controlador] > pestaña **[Mezclador]**:

Ajuste **[CROSSFADER Curve]**

Ajusta la curva del crossfader.

- Al girarlo a la izquierda, la curva aumenta lentamente.
- Al girarlo a la derecha, la curva aumenta rápidamente.

Ajuste de **[Fader Start]**

Cambie el ajuste de la función Fader Start.

Seleccione **[Active el fader start cuando mueva un channel fader o el CROSSFADER mientras mantiene pulsado el botón SHIFT.]** para activar el ajuste.

Ajuste de **[CROSSFADER] > [Cut Lag]**

Ajuste el Cut Lag en ambos bordes del crossfader.

Las unidades de 0,1 mm se pueden ajustar entre 0,3 mm y 5,5 mm.

- La cantidad predeterminada de Cut Lag es 1,0 mm.
- El ajuste de Cut Lag es un valor orientativo que puede no ser exacto.

Ajuste de **[Salida Booth]**

Modifique si el sonido del micrófono se emite o no por el canal de cabina.

Si no selecciona **[No envía el sonido del micrófono a la salida Booth.]**, el sonido del micrófono se emite por el canal de cabina. Si selecciona el ajuste, el sonido del micrófono no se emite por el canal de cabina.

Ajuste **[Entrada del micrófono] > [Modo Talkover]**

Cambie el modo Talkover.

- **[Advanced]**: solo se atenúa el sonido de medio alcance, a excepción del canal del micrófono, en función del valor ajustado del nivel Talkover.

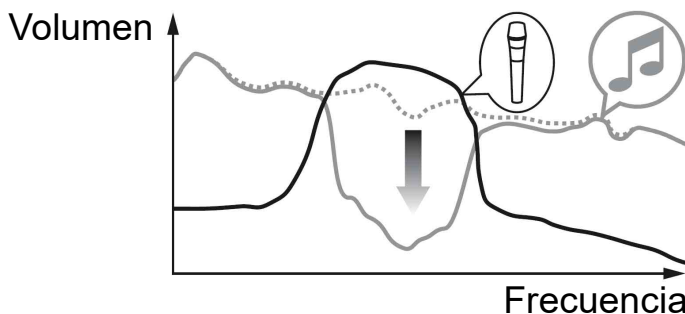

- **[Normal]**: se atenúa el sonido, a excepción del canal del micrófono, en función del valor ajustado del nivel Talkover.

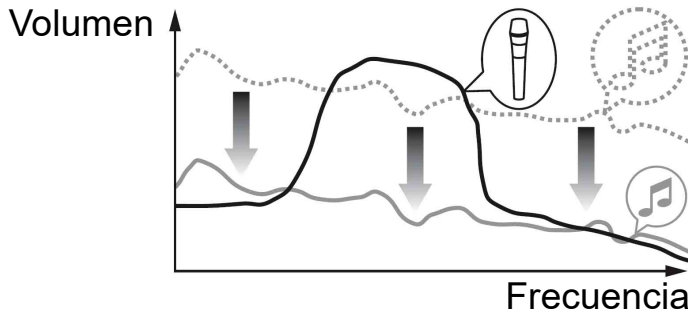

Ajuste **[Entrada del micrófono] > [Nivel Talkover]**

Ajuste el nivel de atenuación de audio del modo Talkover.

Valores del ajuste: **[-6 dB] / [-12 dB] / [-18 dB] / [-24 dB]**

Ajuste **[Headphones]**

Cambia el sonido de salida de los terminales de salida **[PHONES]**.

- **[STEREO]**: emite el sonido del monitor en estéreo.
- **[MONO SPLIT]**: emite el sonido de salida distinto del sonido maestro desde el canal izquierdo y el sonido del monitor del sonido maestro desde el canal derecho.

Si selecciona **[Invertir audio LR de auriculares]** al ajustar **[MONO SPLIT]**, se intercambia el sonido del canal izquierdo y el derecho.

Ajuste **[Brillo de la pantalla]**

Establece el brillo de la visualización de la sección de efectos.

Puede ajustarlo del **[1]** al **[3]**.

- Utilice el ajuste **[1]** para una pantalla más oscura y el **[3]** para una pantalla más luminosa.

Ajuste **[Controlador]** > **[DDJ-FLX10]**

Ajuste **[Salida Master]** > **[Nivel de atenuador]**

Ajuste el nivel de atenuador de salida maestra.

Valores del ajuste: **[0 dB]** / **[-6 dB]** / **[-12 dB]**

Ajuste **[Salida Master]** > **[Selección de monoaural/estéreo]**

Cambie si se emitirá sonido mono o estéreo desde la salida master.

- **[Monoaural]**: emite en mono.
- **[Estéreo]**: emite en estéreo.

Ajuste **[Salida Booth]** > **[Nivel de atenuador]**

Ajusta el nivel de atenuador de la salida booth.

Valores del ajuste: **[0 dB]** / **[-6 dB]** / **[-12 dB]**

Ajuste **[Salida Booth]** > **[Selección de monoaural/estéreo]**

Cambie si se emitirá sonido mono o estéreo desde los terminales de salida **[BOOTH]**.

- **[Monoaural]**: emite sonido booth en mono.
- **[Estéreo]**: emite sonido booth en estéreo.

Ajuste **[Limitador de pico]** > **[Salida Master/Booth]**

Evita el clipping digital no deseado de la salida de audio desde los terminales de salida **[MASTER 1]**, **[MASTER 2]** y **[BOOTH]**.

- **[Activar]**: activa el limitador de pico.
- **[Desactivar]**: desactiva el limitador de pico.

Ajuste **[Limitador de pico]** > **[Salida del micrófono (Master)]**

Evite el clipping digital no deseado del sonido del micrófono añadido a la salida Master.

- **[Activar]**: activa el limitador de pico.
- **[Desactivar]**: desactiva el limitador de pico.

Ajuste [**Limitador de pico**] > [**Salida del micrófono (Booth)**]

Evite el clipping digital no deseado del sonido del micrófono añadido a la salida Booth.

- [**Activar**]: activa el limitador de pico.
- [**Desactivar**]: desactiva el limitador de pico.

Ajuste [**REC OUT**]

Establece si se emite sonido del micrófono a la salida REC.

Si establece [**Mix del audio de MIC con REC OUT**], el sonido del micrófono se puede emitir a la salida REC.

Ajuste [**Demo/salvapantallas**]

Establece el Screen Saver y el tiempo que transcurre hasta que se inicia el modo Demo.

El valor predeterminado es [**Demo (10 minutos)**].

Para cancelar el modo Demo o el Screen Saver, utilice cualquier mando o botón de la unidad.

- [**Demo (1 minuto)**]: se inicia el modo de demostración cuando no se realiza ninguna operación durante 1 minuto.
- [**Demo (5 minutos)**]: se inicia el modo de demostración cuando no se realiza ninguna operación durante 5 minutos.
- [**Demo (10 minutos)**]: se inicia el modo de demostración cuando no se realiza ninguna operación durante 10 minutos.
- [**Salvapantallas**]: se inicia el modo Demo cuando no se realiza ninguna operación durante 30 minutos.
- [**Desactivar**]: el modo Demo y el Screen Saver no se inician nunca.

Ajuste [**Espera automática**]

Cambia el ajuste Auto Standby.

Cuando este ajuste está habilitado, la unidad entra automáticamente en modo Standby transcurridas 4 horas si se cumplen las siguientes condiciones.

- No se utilizan ninguno de los botones o mandos de la unidad.
- No se transmite ninguna señal de audio de -24 dB o superior a una terminal de entrada de la unidad.
- Pulse el botón [**QUANTIZE**] del deck izquierdo para cancelar el modo Standby.

Serato DJ Pro

Instalación de Serato DJ Pro

❖ Instalación (Mac)

No conecte la unidad a su Mac hasta completar la instalación.

- Cierre todos los programas de su Mac.
- 1 Descomprima el archivo de software de Serato DJ Pro descargado.
 - 2 Haga doble clic en el archivo de software descomprimido para ejecutar el instalador.
 - 3 Lea con cuidado los términos del acuerdo de licencia y, si está de acuerdo, haga clic en **[Acepto]**.

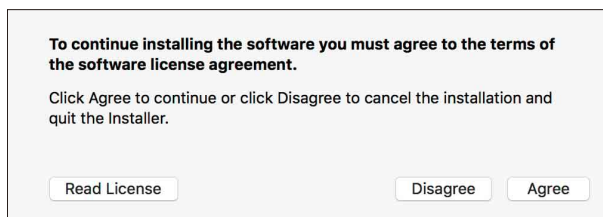

- Si no acepta el contenido del acuerdo de licencia, haga clic en **[No acepto]** para cancelar la instalación.
- 4 Haga clic en **[Instalar]**.
 - 5 Siga las instrucciones que aparecen en pantalla para instalar el software.

6 Haga clic en **[Cerrar]** para salir del instalador.

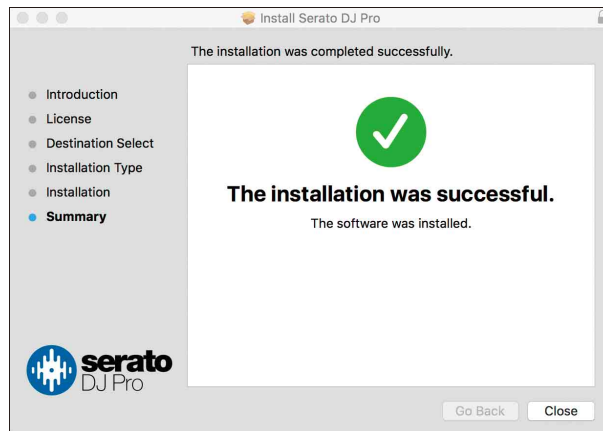

❖ Instalación (Windows)

No conecte la unidad a su PC hasta completar la instalación.

- Inicie sesión en el PC como administrador antes de iniciar la instalación.
 - Cierre todos los programas de su PC.
- 1 Descomprima el archivo de software de Serato DJ Pro descargado.
 - 2 Haga doble clic en el archivo de software descomprimido para ejecutar el instalador.
 - 3 Lea con cuidado los términos del acuerdo de licencia y, si está de acuerdo, seleccione **[I agree to the license terms and conditions]** y luego haga clic en **[Install]**.

- Si no acepta el contenido del acuerdo de licencia, haga clic en **[Close]** para cancelar la instalación.



El mensaje de instalación satisfactoria aparece una vez terminada la instalación.

- 4 Haga clic en **[Close]** para salir del instalador de Serato DJ Pro.

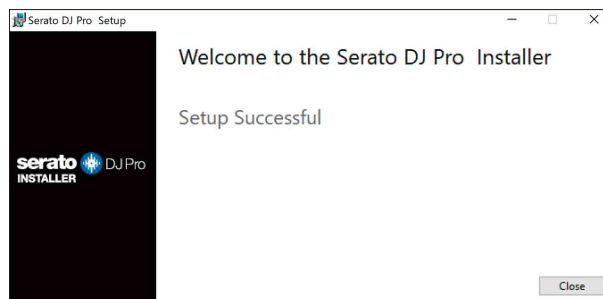

Utilización básica

Inicio de Serato DJ Pro

Este manual describe principalmente las funciones de hardware de la unidad. Para instrucciones detalladas sobre el uso del software Serato DJ Pro, vea el manual del software Serato DJ Pro.

Para Mac

En el Finder, abra la carpeta **[Aplicaciones]** y haga doble clic en el icono **[Serato DJ Pro]**.

Para Windows 11

En el menú **[Iniciar]**, abra la pantalla **[Todas las aplicaciones]** y haga clic en el icono **[Serato DJ Pro]** en **[Serato]**.

Para Windows 10

Desde el menú **[Iniciar]**, haga clic en **[Serato]** > icono **[Serato DJ Pro]**.

Aparece la siguiente pantalla al iniciarse Serato DJ Pro:

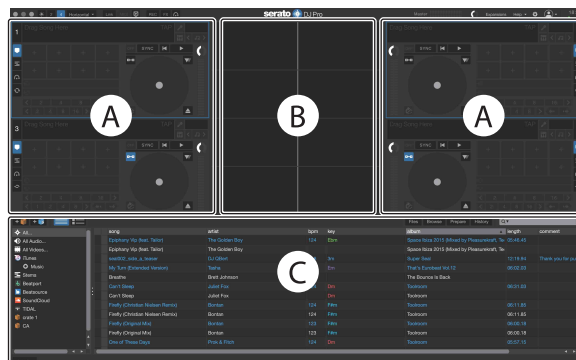

- El icono **[BUY/ACTIVATE]** puede aparecer en la parte derecha de la pantalla al iniciar Serato DJ Pro por primera vez. Sin embargo, no hace falta una licencia para usar el software con esta unidad.

Aparece la siguiente pantalla al cargar pistas en decks de Serato DJ Pro:

Haga clic en **[Library]** en la esquina superior izquierda de la pantalla y seleccione **[Vertical]** u **[Horizontal]** en el menú desplegable para modificar la disposición de la pantalla.



A Sección de deck

Aparece la información de pista (nombre de pista, nombre de artista, BPM, etc.), la forma de onda global y otra información sobre la pista cargada.

B Pantalla de forma de onda

Aparece la forma de onda de la pista cargada.

C Sección de navegación

Aparecen las pistas de la biblioteca o crates con varias pistas.

Importación de archivos de música (pistas)

- Hay varias formas de importar pistas a Serato DJ Pro. Para ver detalles, consulte el manual del software Serato DJ Pro.
- Si ya ha utilizado software de DJ de Serato Limited (como Scratch Live, ITCH o Serato DJ Intro) y ya ha creado bibliotecas de pistas, puede usar estas bibliotecas con Serato DJ Pro.
- Si ha utilizado previamente Serato DJ Intro y ya ha creado bibliotecas de pistas, tal vez tenga que volver analizar las pistas para usarlas con Serato DJ Pro.

La forma más habitual de importar archivos de música (pistas) es la siguiente:

- 1 Haga clic en el botón **[Files]** de la pantalla Serato DJ Pro para abrir el panel **[Files]**.
Aparecen los contenidos de su PC/Mac o el disco duro/dispositivo conectado al PC/Mac en el panel **[Files]**.
- 2 Haga clic en la carpeta que contiene las pistas que desee añadir a su biblioteca.
- 3 Arrastre y suelte la carpeta seleccionada al panel crates.
Se crea una crate y se añaden las pistas a su biblioteca.



A Panel **[Files]**

B Panel Crates

Carga de una pista de audio en un deck

En esta sección se explica cómo cargar una pista en el deck 1 como ejemplo:

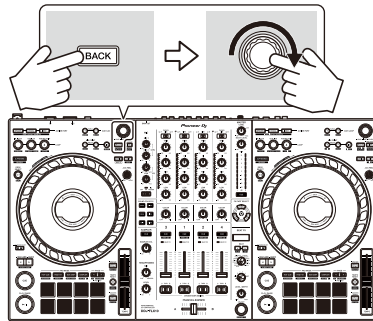

- 1 Pulse el botón **[BACK]** de la unidad para mover el cursor al panel Crates de la pantalla del software Serato DJ Pro y gire el selector giratorio para seleccionar un crate, etc.
- 2 Pulse el selector giratorio para mover el cursor a la biblioteca de la pantalla del software Serato DJ Pro y gire el selector giratorio para seleccionar la pista que desee cargar.





- A Biblioteca
- B Panel Crates

- 3 Pulse el selector giratorio.
La pista se carga en el deck 1.

Reproducción de una pista

Esta sección explica cómo reproducir sonido desde el deck 1 (izquierda) como ejemplo.

1 Ponga los mandos, etc. en las posiciones mostradas abajo.

- Interruptor [ **A**, **LINE**,  **B**]: [ **A**]
- Mando [**TRIM**]: girado al máximo a la izquierda
- Mandos EQ [**HI/MID/LOW**]: posición central (12 en punto)
- Mando [**COLOR**]: posición central
- Fader de canal: posición inferior
- Mando [**MASTER LEVEL**]: girado al máximo a la izquierda
- Crossfader: posición central
- Conmutador de asignación de crossfader: [**THRU**]

2 Pulse el botón [**PLAY/PAUSE**  / ] para reproducir la pista.

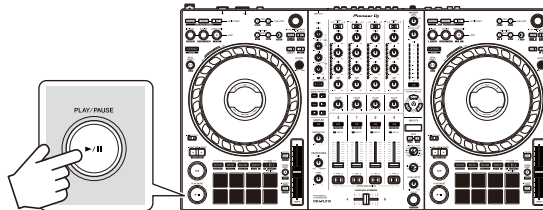

3 Gire el mando [**TRIM**].

Ajuste el mando [**TRIM**] para que el indicador de nivel de canal se ilumine de color naranja en la parte de la pista con el volumen más alto.

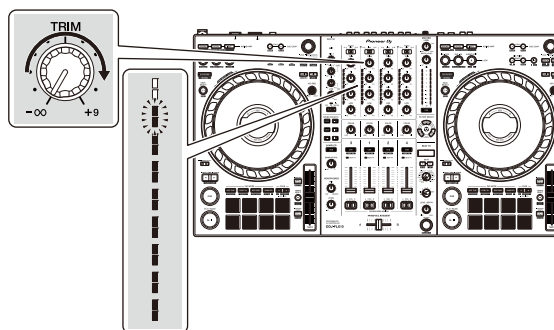

4 Mueva el fader de canal al nivel superior.

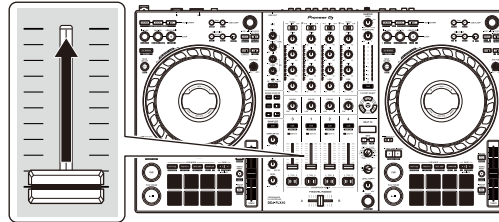

5 Gire el mando **[MASTER LEVEL]** para ajustar el volumen de los altavoces al nivel que desee.

Ajuste el volumen de la salida de sonido de los terminales de salida **[MASTER 1]** o los terminales de salida **[MASTER 2]**.

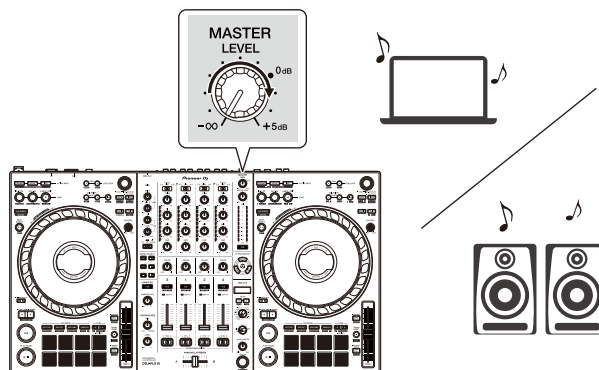

- Si no puede emitir sonido desde los terminales de salida **[MASTER 1]** o **[MASTER 2]** o si su PC/Mac no reconoce la unidad, consulte **[FAQ]** en el sitio web de asistencia de Pioneer DJ.

pioneerdj.com/support/

Monitoreo con auriculares

Esta sección explica cómo reproducir sonido desde el deck 1 (izquierda) como ejemplo.

- 1 Ponga los mandos, etc. en las posiciones mostradas abajo.
 - Mando **[HEADPHONES MIX]**: centro
 - Mando **[HEADPHONES LEVEL]**: girado al máximo a la izquierda
- 2 Pulse el botón **[CUE]** de los auriculares para el canal 1.
- 3 Gire el mando **[HEADPHONES LEVEL]**.
Ajuste el volumen de los auriculares en el nivel que desee.

Salir de Serato DJ Pro

Haga clic en el botón **[x]**.

Apagado de la unidad

Pulse el interruptor **[⏻]** del panel trasero de la unidad para encenderla.

Uso avanzado

Utilización de 4 Beat Loop

Mientras se reproduce una pista, pulse el botón **[4 BEAT/EXIT]**. La reproducción en bucle empieza con 4 tiempos de compás desde el punto en el que ha pulsado el botón.

❖ Cancelación de la reproducción de bucle

Pulse el botón **[4 BEAT/EXIT]**. Cuando se alcance el punto de salida de bucle, el resto de la pista se sigue reproduciendo sin volver al punto de entrada de bucle.

Utilización de Manual Loop

Puede usar Manual Loop para elegir la sección que desea convertir en loop in en una pista.

- 1 Durante la reproducción, pulse el botón **[LOOP IN, 1/2X]** en el punto en el que desee empezar el bucle (punto de entrada de bucle).
- 2 Pulse el botón **[LOOP OUT, 2X]** en el punto en el que desee finalizar el bucle (punto de salida de bucle).
Se inicia la reproducción de bucle.

❖ Interrupción del bucle

Pulse el botón [**LOOP IN, 1/2X**] durante la reproducción de bucle. Cada vez que pulse el botón, el bucle se partirá por la mitad.

- Puede dividir la longitud del bucle a la mitad incluso durante la reproducción de 4 Beat Loop.

❖ Ampliación del bucle

Pulse el botón [**LOOP OUT, 2X**] durante la reproducción de bucle. Cada vez que pulse el botón, el bucle se doblará.

- Puede doblar la longitud del bucle incluso durante la reproducción de 4 Beat Loop.

❖ Cancelación de un bucle

Pulse el botón [**4 BEAT/EXIT**].

El resto de la pista se sigue reproduciendo sin volver al punto loop in.

❖ Cambio del punto de entrada de bucle

Pulse el botón [**LOOP IN, 1/2X**] mientras mantiene pulsado el botón [**SHIFT**] y gire la rueda de selección durante la reproducción de bucle. El punto de entrada de bucle cambia.

❖ Cambio del punto de salida de bucle

Pulse el botón [**LOOP OUT, 2X**] mientras mantiene pulsado el botón [**SHIFT**] y gire la rueda de selección durante la reproducción de bucle. El punto de salida de bucle cambia.

Utilización de los Performance Pads

Puede cambiar de función utilizando los botones de modo Pad (botón de modo **[HOT CUE]**, botón de modo **[PAD FX1]**, botón de modo **[BEAT JUMP]** y botón de modo **[SAMPLER]**).

❖ Uso de Hot Cues

Puede iniciar la reproducción al instante desde la posición de ajuste del Hot Cue.

- Es posible ajustar y guardar hasta 8 Hot Cues para cada pista en Serato DJ Pro.

1 Pulse el botón de modo **[HOT CUE]**.

La unidad accede al modo Hot Cue.

2 Cuando la pista se está reproduciendo o está en pausa, pulse un Performance Pad para ajustar el punto Hot Cue.

Los ajustes del pad son los indicados a continuación.

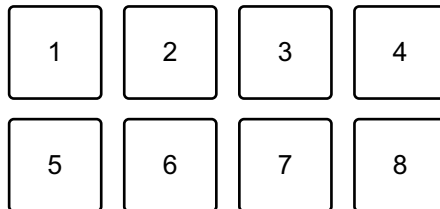

1: Hot Cue 1, 2: Hot Cue 2, 3: Hot Cue 3, 4: Hot Cue 4,

5: Hot Cue 5, 6: Hot Cue 6, 7: Hot Cue 7, 8: Hot Cue 8

3 Pulse un Performance Pad para el que haya ajustado un Hot Cue.

La reproducción empieza desde el punto Hot Cue.

- Puede borrar los Hot Cues pulsando un Performance Pad mientras mantiene presionado el botón **[SHIFT]**.

❖ Uso de Pad FX

Puede añadir un amplio abanico de efectos a sus actuaciones simplemente presionando y soltando los Performance Pads.

- 1 Pulse el botón de modo **[PAD FX1]**.

La unidad accede al modo Pad FX.

- 2 Mantenga pulsado un Performance Pad.

El efecto ajustado en el Performance Pad se activa.

Los ajustes del pad son los indicados a continuación.

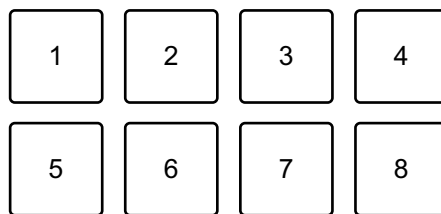

1: efecto A, 2: efecto B, 3: efecto C, 4: efecto D,

5: efecto E, 6: efecto F, 7: efecto G, 8: efecto H

- 3 Suelte el Performance Pad.

Se desactiva el efecto.

❖ Uso del Beat Jump

Puede usar el Beat Jump para mover la posición de reproducción en varios tiempos de compás.

- 1 Pulse el botón de modo **[BEAT JUMP]**.

La unidad accede al modo Beat Jump.

- 2 Pulse un Performance Pad cuando la pista se esté reproduciendo o esté en pausa.

Los ajustes del pad son los indicados a continuación.

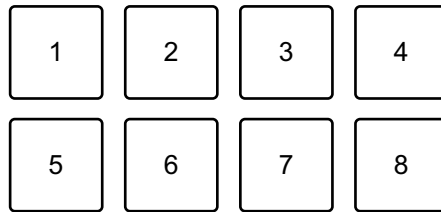

1: Beat Jump a la izquierda, 2: reduce a la mitad la longitud del Beat Jump, 3: dobla la longitud del Beat Jump, 4: Beat Jump a la derecha, 5: pista anterior, 6: búsqueda ◀◀, 7: búsqueda ▶▶, 8: censor

❖ Utilización de Sampler

Puede usar los Performance Pads para reproducir pistas o sonidos asignados a las ranuras del Sampler.

- 1 Abra el panel **[SAMPLER]** en Serato DJ Pro.
- 2 Pulse el botón de modo **[SAMPLER]** de la unidad.
La unidad accede al modo Sampler.
- 3 Pulse el botón **[PAGE ◀]** o el botón **[PAGE ▶]**.
Cambia el banco del Sampler.
El muestreador tiene cuatro bancos (A, B, C y D) y cada uno tiene 8 ranuras.
- 4 Arrastre y suelte las pistas o los sonidos de la biblioteca para cargarlos en las ranuras del panel **[SAMPLER]**.
La pista se carga en la ranura del Sampler.
- 5 Pulse un Performance Pad.
Se reproduce la pista o el sonido asignado a la ranura en cuestión.
 - El método de reproducción varía en función del modo de Sampler de Serato DJ Pro. Para ver detalles, consulte el manual del software Serato DJ Pro.

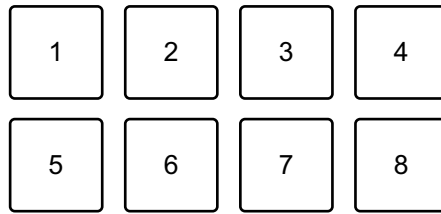

1: ranura 1, 2: ranura 2, 3: ranura 3, 4: ranura 4,
5: ranura 5, 6: ranura 6, 7: ranura 7, 8: ranura 8

- Al pulsar un Performance Pad mientras mantiene pulsado el botón **[SHIFT]**, se detiene el sonido de la ranura que se está reproduciendo.

❖ Uso de Pitch Play

Pitch Play es una función del paquete de expansión Pitch 'n Time DJ.

- 1 Pulse el botón de modo **[HOT CUE]** mientras mantiene pulsado el botón **[SHIFT]**.
La unidad accede al modo Pitch Play.
- 2 Pulse un Performance Pad mientras mantiene pulsado el botón **[SHIFT]**.
Se selecciona el punto Hot Cue en el Performance Pad.
- 3 Pulse un Performance Pad.
Se inicia la reproducción desde el punto Hot Cue seleccionado con el pitch configurado en Performance Pad de la siguiente forma.
 - Para cambiar el rango de pitch, pulse el botón **[PAGE ◀]** o **[PAGE ▶]** durante Pitch Play. Cada vez que se pulsa el botón, el rango de pitch cambia entre los valores Superior, Intermedio e Inferior.

Rango superior:

1	2	3	4
5	6	7	8

1: +4, 2: +5, 3: +6, 4: +7, 5: 0, 6: +1, 7: +2, 8: +3

Rango medio:

1	2	3	4
5	6	7	8

1: 0, 2: +1, 3: +2, 4: +3, 5: -4, 6: -3, 7: -2, 8: -1

Rango inferior:

1	2	3	4
5	6	7	8

1: -3, 2: -2, 3: -1, 4: 0, 5: -7, 6: -6, 7: -5, 8: -4

Puede cambiar el rango de pitch en pasos de semitono pulsando el botón **[PAGE ◀]** o **[PAGE ▶]** mientras mantiene pulsado el botón **[SHIFT]**.

❖ Utilización de Roll

Si pulsa un Performance Pad cuando la unidad está en el modo Roll, se ajusta un bucle con el número de tiempos de compás asignados al pad y el bucle se reproduce hasta que suelta el pad.

Durante la reproducción Loop Roll, la reproducción normal con el ritmo original continúa en segundo plano (aunque solo se escucha el Loop Roll). Al cancelar el Loop Roll, la reproducción se reanuda desde la posición alcanzada en el fondo.

- 1 Pulse el botón de modo **[PAD FX1]** mientras mantiene pulsado el botón **[SHIFT]**.

La unidad accede al modo Roll.

- 2 Mantenga pulsado un Performance Pad.

La reproducción Loop Roll empieza con el número de tiempos de compás de los ajustes asignados a dicho pad.

La reproducción continúa en segundo plano durante la reproducción Loop Roll (aunque solo se escucha el Loop Roll).

- Pulse el botón **[PAGE ◀]** o **[PAGE ▶]** durante el Loop Roll para cambiar el número de tiempos de compás del Loop Roll que se está reproduciendo.

Por ejemplo, cuando se ajustan los pads en 1/8-16 tiempos de compás, el ajuste del pad es como se muestra a continuación.

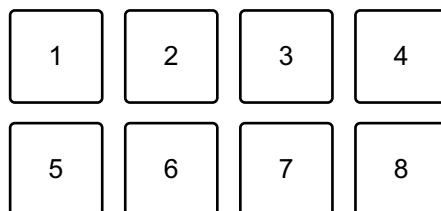

1: 1/8 de tiempo de compás, 2: 1/4 de tiempo de compás,

3: 1/2 tiempo de compás, 4: 1 tiempo de compás, 5: 2 tiempos de compás,

6: 4 tiempos de compás, 7: 8 tiempos de compás, 8: 16 tiempos de compás

El intervalo de tiempo de compás definido para Loop Roll aparece en la pantalla Serato DJ Pro.

3 Suelte el Performance Pad.

El Loop Roll se cancela y la reproducción se reanuda desde la posición alcanzada en el fondo.

❖ Utilización de Auto Loop

Si pulsa un Performance Pad en modo Auto Loop, se ajusta un bucle con el número de tiempos de compás asignados al pad y el bucle se reproduce hasta que suelta el pad.

1 Pulse el botón de modo **[BEAT JUMP]** mientras mantiene pulsado el botón **[SHIFT]**.

La unidad accede al modo Auto Loop.

2 Pulse un Performance Pad durante la reproducción.

La reproducción Loop empieza con el número de tiempos de compás del ajuste asignado a dicho pad.

- Cada vez que pulse el botón **[PAGE ◀]**, el bucle se partirá por la mitad.
- Cada vez que pulse el botón **[PAGE ▶]**, el bucle se doblará.
- Cuando pulsa el botón **[PAGE ◀]** o **[PAGE ▶]** mientras mantiene pulsado el botón **[SHIFT]**, la posición de reproducción se mueve con la longitud del bucle (desplazamiento de bucle).
- Al pulsar de nuevo el mismo Performance Pad, se cancela la reproducción en bucle.

Los ajustes del pad son los indicados a continuación.

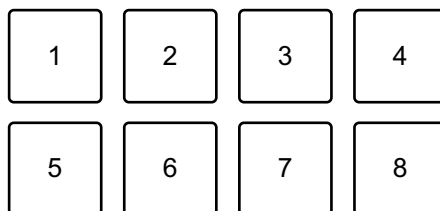

1: 1/8 de tiempo de compás, 2: 1/4 de tiempo de compás,

3: 1/2 tiempo de compás, 4: 1 tiempo de compás, 5: 2 tiempos de compás,

6: 4 tiempos de compás, 7: 8 tiempos de compás, 8: 16 tiempos de compás

❖ Uso de Key Shift

Key Shift es una función del paquete de expansión Pitch 'n Time DJ.

- 1 Pulse el botón de modo [**SAMPLER**] mientras mantiene pulsado el botón [**SHIFT**].

La unidad accede al modo Key Shift.

- 2 Pulse un Performance Pad.

La tecla de pista cambia al pitch asignado al pad.

- Para cambiar el rango de tecla, pulse el botón [**PAGE ◀**] o [**PAGE ▶**] durante Key Shift. Cada vez que se pulsa el botón, el rango de tecla cambia entre los valores Superior, Intermedio e Inferior.

Rango superior:

1	2	3	4
5	6	7	8

1: +4, 2: +5, 3: +6, 4: +7, 5: 0, 6: +1, 7: +2, 8: +3

Rango medio:

1	2	3	4
5	6	7	8

1: 0, 2: +1, 3: +2, 4: +3, 5: -4, 6: -3, 7: -2, 8: -1

Rango inferior:

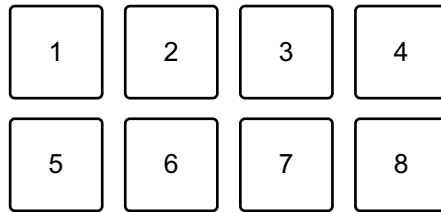

1: -3, 2: -2, 3: -1, 4: 0, 5: -7, 6: -6, 7: -5, 8: -4

Uso de Saved Flip

Serato Flip es una función que permite grabar una secuencia o recuperar una secuencia grabada de Hot Cues. La secuencia grabada de Hot Cues se llama Flip.

Puede guardar y reproducir un Flip utilizando los Performance Pads de la unidad.

- Para utilizar el modo Saved Flip, es necesario comprar los Serato Expansion Packs o suscribirse a ellos, y activarlos. Para más información, visite la siguiente URL.

serato.com

❖ Guardar un Flip en una ranura

- 1 Cree un Flip mediante Serato DJ Pro.
 - Para obtener información detallada sobre cómo crear un Flip, consulte el manual del software Serato DJ Pro (página 5).
- 2 Mantenga pulsado el botón de modo **[HOT CUE]**.
La unidad accede al modo Saved Flip.
- 3 Pulse el Performance Pad de la ranura en la que desee guardar el Flip.
El Flip se guarda en la ranura.
 - Las ranuras se asignan a los Performance Pads tal y como se explica a continuación:

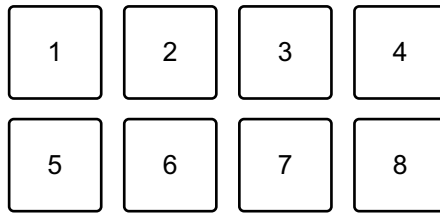

1: ranura 1, 2: ranura 2, 3: ranura 3, 4: ranura 4, 5: ranura 5, 6: ranura 6,
7: sin ranura, 8: sin ranura

- No se puede guardar un Flip en una ranura si todas las ranuras ya tienen Flips guardados. Elimine un Flip en la pantalla de ranuras en Serato DJ Pro para liberar una ranura para un nuevo Flip.

❖ Recuperación y reproducción de un Flip

1 Mantenga pulsado el botón de modo **[HOT CUE]**.

La unidad accede al modo Saved Flip.

2 Pulse el Performance Pad asignado a la ranura (Flip) que desee reproducir.

Se recupera el Flip y se inicia la reproducción desde el inicio del Flip.

- Las ranuras se asignan a los Performance Pads tal y como se explica a continuación:

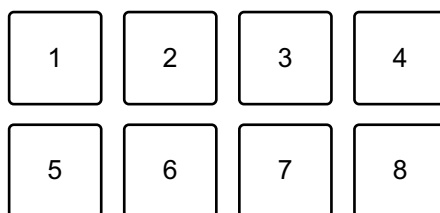

1: ranura 1, 2: ranura 2, 3: ranura 3, 4: ranura 4, 5: ranura 5, 6: ranura 6,
7: sin ranura, 8: sin ranura

- Si recupera un Flip pulsando un Performance Pad mientras mantiene pulsado el botón **[SHIFT]**, la reproducción del Flip no se inicia desde el principio, sino que se inicia cuando la pista llega al inicio del Flip.
- Pulse un Performance Pad durante la reproducción del Flip para pasar al inicio del Flip que se está reproduciendo.

Cancelación de la reproducción de Flip

Pulse el Performance Pad mientras mantiene pulsado el botón **[SHIFT]** para cancelar la reproducción del Flip y volver a la reproducción normal.

Uso de Slip

Si activa el modo Slip, la reproducción normal sigue en el fondo mientras está reproduciendo en scratching, en loop o Hot Cue. Cuando detiene el scratching o la reproducción de bucle o Hot Cue, se reanuda la reproducción normal desde la posición que se alcanzó en el fondo.

- El botón **[SLIP]** se ilumina cuando el modo Slip está activado y parpadea durante la reproducción del fondo.

❖ Slip Scratch Play

- 1 Asegúrese de que el modo Vinyl está activado.
Compruebe que el botón **[SLIP]** se enciende mientras mantiene pulsado el botón **[SHIFT]**.
 - Para el ajuste predeterminado, el modo Vinyl está activado.
- 2 Pulse el botón **[SLIP]**.
La unidad accede al modo Slip.
- 3 Para hacer scratching en la pista, gire la parte superior de la rueda de selección durante la reproducción.
La reproducción normal continúa en el fondo mientras está haciendo scratching.
- 4 Suelte la parte superior de la rueda de selección.
La reproducción empieza desde la posición alcanzada en el fondo.
 - Para cancelar el modo Slip, pulse de nuevo el botón **[SLIP]**.

❖ Slip Hot Cue

- 1 Pulse el botón de modo **[HOT CUE]**.
La unidad accede al modo Hot Cue.
- 2 Pulse un Performance Pad para establecer un Hot Cue.
- 3 Pulse el botón **[SLIP]**.
La unidad accede al modo Slip.
- 4 Mantenga pulsado un Performance Pad durante la reproducción.
La reproducción empieza desde el punto Hot Cue. Mientras mantiene pulsado el pad, la reproducción continúa.
La reproducción normal continúa en el fondo durante la reproducción de Hot Cue.
- 5 Suelte el Performance Pad.
La reproducción empieza desde la posición alcanzada en el fondo.
 - Para cancelar el modo Slip, pulse de nuevo el botón **[SLIP]**.

❖ Slip Braking

- 1 Configure el ajuste **[BRAKING]** - **[Stop Time]** en la pestaña **[DJ Preferences]** del menú **[⚙️]** de Serato DJ Pro.
El ajuste **[BRAKING]** permite establecer la velocidad con la que una pista va ralentizando hasta detenerse.
Cuando utilice Slip Braking, ajuste el mando **[Stop Time]** de **[BRAKING]** para que se detenga lentamente.
- 2 Pulse el botón **[SLIP]**.
La unidad accede al modo Slip.
- 3 Pulse el botón **[PLAY/PAUSE ▶/⏸]** durante la reproducción.
Se reduce gradualmente la velocidad de la reproducción hasta detenerse. La reproducción normal continúa en el fondo.

4 Pulse de nuevo el botón **[PLAY/PAUSE ►/II]**.

La reproducción empieza desde la posición alcanzada en el fondo.

- Para cancelar el modo Slip, pulse de nuevo el botón **[SLIP]**.

❖ **Slip Auto Beat Loop**

1 Pulse el botón **[SLIP]**.

La unidad accede al modo Slip.

2 Pulse el botón **[4 BEAT/EXIT]**.

Se establece un bucle de 4 tiempos y se inicia la reproducción del bucle.

Durante la reproducción del bucle, la reproducción normal continúa en el fondo.

3 Pulse de nuevo el botón **[4 BEAT/EXIT]**.

Se cancela el bucle y se inicia la reproducción desde la posición alcanzada en el fondo.

- Para cancelar el modo Slip, pulse de nuevo el botón **[SLIP]**.

❖ **Slip Manual Loop**

1 Pulse el botón **[SLIP]**.

La unidad accede al modo Slip.

2 Pulse el botón **[LOOP IN, 1/2X]** y luego pulse el botón **[LOOP OUT, 2X]**.

Se inicia la reproducción de bucle.

Durante la reproducción del bucle, la reproducción normal continúa en el fondo.

3 Pulse el botón **[4 BEAT/EXIT]**.

Se cancela el bucle y se inicia la reproducción desde la posición alcanzada en el fondo.

- Para cancelar el modo Slip, pulse de nuevo el botón **[SLIP]**.

Utilización de Fader Start

❖ Utilización de Channel Fader Start

1 Establezca el punto cue.

Ponga la pista en pausa en la posición desde la que desee iniciar la reproducción y pulse el botón **[CUE]** en el deck en cuestión.

2 Mientras mantiene pulsado el botón **[SHIFT]**, mueva el fader de canal de abajo arriba.

La reproducción empieza desde el punto cue.

- Si vuelve a mover el fader de canal hacia abajo mientras mantiene pulsado el botón **[SHIFT]** durante la reproducción, la pista salta al instante hasta el punto cue y la reproducción se pone en pausa (Back Cue).

Cuando no se ha establecido ningún punto cue, la reproducción comienza desde el principio de la pista.

❖ Utilización de Crossfader Start

Cuando desee utilizar la función Crossfader Start, ponga el interruptor de asignación de crossfader del canal en **[A]** o **[B]**.

1 Establezca el punto cue.

Ponga la pista en pausa en la posición desde la que desee iniciar la reproducción y pulse el botón **[CUE]** en el deck en cuestión.

2 Mueva el crossfader al máximo a la izquierda o la derecha.

Si quiere utilizar Crossfader Start para activar la reproducción en el canal 2, sitúe el crossfader en el lado izquierdo, y viceversa.

3 Manteniendo pulsado el botón **[SHIFT]**, mueva el crossfader hacia el lado contrario al punto en el que está ajustado.

La reproducción empieza desde el punto cue.

- Si vuelve a mover el crossfader mientras mantiene pulsado el botón **[SHIFT]** durante la reproducción, la posición de reproducción salta al instante hasta el punto cue y se pone en pausa (Back Cue).

Cuando no se ha establecido ningún punto cue, la reproducción comienza desde el principio de la pista.

Análisis de pistas

El análisis de pistas empieza al arrastrar y soltar un archivo de música o una carpeta que contiene archivos de música a la Track List de Serato DJ Pro.

- Si se carga una pista en un deck antes de que se complete el análisis, se puede tardar en mostrar los BPM y la forma de onda.
- En función del número de pistas, el análisis puede llevar un tiempo.

Uso de efectos

Los efectos de Serato DJ Pro se pueden controlar con la unidad.

Pantalla de sección de efectos



1 Nombre de efecto

Muestra el nombre del efecto seleccionado.

2 AUTO / TAP

Cuando el modo de medición de BPM es Auto, se muestra **[AUTO]**. Cuando se trata del modo Manual Input, se muestra **[TAP]**.

3 Valor de BPM

Muestra el BPM detectado automáticamente en el modo Auto.

Si no se logra detectar el BPM, el valor de BPM detectado anteriormente parpadea.

Muestra el BPM introducido manualmente en el modo Manual Input.

4 Canal seleccionado

Muestra el canal al que se aplicará el efecto. Muestra **[SP]** (Sampler), **[MIC]**, **[CH 1]**, **[CH 2]**, **[CH 3]**, **[CH 4]** o **[MST]** (Master) según el canal seleccionado.

5 Parámetro

Muestra los parámetros del efecto seleccionado.

❖ Uso de un efecto

- 1 Pulse el botón **[BEAT ◀]** o **[BEAT ▶]** mientras mantiene pulsado el botón **[SHIFT]**.

Seleccione el modo de medición de BPM.

- **[AUTO]**: pulse el botón **[BEAT ◀]** mientras mantiene pulsado el botón **[SHIFT]**. El BPM se mide automáticamente desde la señal de audio de entrada.
- **[TAP]**: pulse el botón **[BEAT ▶]** mientras mantiene pulsado el botón **[SHIFT]**. Introduzca el BPM manualmente.

- 2 Gire el mando de selección de **[BEAT FX]**.

Selecciona un tipo de efecto en Serato DJ Pro.

- 3 Gire el mando de selección de **BEAT FX CH.**

Selecciona un canal al que aplicar el efecto.

- **[SP]**: aplica el efecto al sonido del sampler.
 - **[MIC]**: aplica el efecto al sonido del micrófono.
 - **[1]** al **[4]**: aplica el efecto al sonido del canal correspondiente.
 - **[MST]**: aplica el efecto al sonido del canal maestro.
 - Establezca **[Sample Player Output Select]** en **[A]** en Serato DJ Pro.
 - Se aplicará el efecto de la unidad para el sonido del micrófono y de la entrada externa.
- ➡ Consulte: Tipos de Beat FX en la unidad (página 148)

- 4 Pulse el botón **[BEAT ◀]** o el botón **[BEAT ▶]**.

Se ajusta el número de tiempos de compás sincronizados con el efecto de sonido.

Se ajusta automáticamente el tiempo de efecto correspondiente al número de tiempos de compás.

- 5 Pulse el botón **[BEAT FX ON/OFF]**.

Se aplica el efecto al sonido.

Puede ajustar el parámetro del efecto girando el mando **[BEAT FX LEVEL/DEPTH]**.

El botón **[BEAT FX ON/OFF]** parpadea cuando el efecto está activado.

- Pulse de nuevo el botón **[BEAT FX ON/OFF]** para desactivar el efecto.

❖ Tipos de Beat FX en la unidad

Beat FX	Explicación
LOW CUT ECHO	<p>Emite repetidamente el sonido con retraso con el corte de baja frecuencia mientras se va atenuando según el número de tiempos de compás.</p> <ul style="list-style-type: none"> • ◀ / ▶: establece el tiempo de retraso (número de tiempos de compás) de 1/16 a 16 tiempos de compás. • LEVEL/DEPTH: establece el equilibrio entre el sonido original y el sonido de eco.
ECHO	<p>Emite varias veces el sonido de retraso mientras se va atenuando según el número de tiempos de compás.</p> <ul style="list-style-type: none"> • ◀ / ▶: establece el tiempo de retraso (número de tiempos de compás) de 1/16 a 16 tiempos de compás. • LEVEL/DEPTH: establece el equilibrio entre el sonido original y el sonido de eco.
MULTI TAP DELAY	<p>Emite el sonido de retraso hasta 7 veces en unidades de 1/8 tiempos de compás según el número de tiempos de compás.</p> <ul style="list-style-type: none"> • ◀ / ▶: establece el tiempo del efecto (número de tiempos de compás) de 1/16 a 16 tiempos de compás. • LEVEL/DEPTH: establece el equilibrio entre el sonido original y el sonido del efecto.

Beat FX	Explicación
SPIRAL	<p>Añade un efecto de reverberación al sonido de entrada.</p> <p>Cuando se cambia el tiempo de retraso, el tono también cambia al mismo tiempo.</p> <ul style="list-style-type: none"> • ◀ / ▶: establece el tiempo de retraso (número de tiempos de compás) de 1/16 a 16 tiempos de compás. • LEVEL/DEPTH: establece el equilibrio y la retroacción entre el sonido original y el sonido del efecto.
REVERB	<p>Añade un efecto de reverberación al sonido de entrada.</p> <ul style="list-style-type: none"> • ◀ / ▶: establece el tamaño del efecto de reverberación (del 1 al 100 %). • LEVEL/DEPTH: establece el equilibrio entre el sonido original y el sonido del efecto.
TRANS	<p>Corta el sonido periódicamente según el número de tiempos de compás.</p> <ul style="list-style-type: none"> • ◀ / ▶: establece el ciclo (número de tiempos de compás) para cortar de 1/16 a 16 tiempos de compás. • LEVEL/DEPTH: establece el equilibrio entre el sonido original y el sonido del efecto, así como la duración de tiempo para cortar el sonido.

Beat FX	Explicación
ENIGMA JET	<p>Crea un efecto flanger en el que el tono sigue aumentando o disminuyendo según el número de tiempos de compás.</p> <ul style="list-style-type: none"> • ◀ / ▶: establece la velocidad del efecto (número de tiempos de compás). Cuando se establece de +1/16 a +64 tiempos de compás, aumenta el tono. Cuando se establece de -64 a -1/16 tiempos de compás, disminuye el tono. • LEVEL/DEPTH: establece cómo se aplica el efecto.
FLANGER	<p>Crea un efecto flanger de un ciclo según el número de tiempos de compás.</p> <ul style="list-style-type: none"> • ◀ / ▶: establece la velocidad del efecto (número de tiempos de compás) de 1/16 a 64 tiempos de compás por compás del BPM. • LEVEL/DEPTH: establece cómo se aplica el efecto.
PHASER	<p>Cambia el efecto de Phaser según el número de tiempos de compás.</p> <ul style="list-style-type: none"> • ◀ / ▶: establece la velocidad del efecto (número de tiempos de compás) de 1/16 a 64 tiempos de compás. • LEVEL/DEPTH: establece cómo se aplica el efecto.

Beat FX	Explicación
STRETCH	<p>Graba el sonido de entrada cuando el efecto está activado y emite el sonido grabado extendido hasta el número de tiempos de compás.</p> <ul style="list-style-type: none"> • ◀ / ▶: establece el ciclo de retrigger (número de tiempos de compás) de 1/16 a 16 tiempos de compás. El sonido de entrada se vuelve a grabar según el ciclo de retrigger. • LEVEL/DEPTH: establece el número de tiempos de compás de extensión de tiempo.
SLIP ROLL	<p>Graba el sonido de entrada cuando el efecto está activado y emite repetidamente el sonido grabado según el número de tiempos de compás establecido. Cuando se cambia el tiempo del efecto, el sonido de entrada vuelve a grabarse.</p> <ul style="list-style-type: none"> • ◀ / ▶: establece el tiempo del efecto (número de tiempos de compás) de 1/16 a 16 tiempos de compás. • LEVEL/DEPTH: establece el equilibrio entre el sonido original y el sonido del efecto.

Beat FX	Explicación
ROLL	<p>Graba el sonido de entrada cuando el efecto está activado y emite repetidamente el sonido grabado según el número de tiempos de compás establecido.</p> <ul style="list-style-type: none"> • ◀ / ▶: establece el tiempo del efecto (número de tiempos de compás) de 1/16 a 16 tiempos de compás. • LEVEL/DEPTH: establece el equilibrio entre el sonido original y el sonido del efecto.
MOBIUS N (SAW)	<p>Crea un efecto de onda de sierra que suena como si el tono siguiera aumentando o disminuyendo según el número de tiempos de compás.</p> <p>Se emite el sonido mezclado con el sonido de entrada. La onda de sierra se puede emitir sin sonido de entrada.</p> <ul style="list-style-type: none"> • ◀ / ▶: establece la velocidad del efecto (número de tiempos de compás). Cuando se establece entre +1/16 a +64 tiempos de compás, aumenta el tono. Cuando se establece entre -64 a -1/16 tiempos de compás, disminuye el tono. • LEVEL/DEPTH: establece el volumen de la onda de sierra que se va a mezclar.

Beat FX	Explicación
MOBIUS \wedge (TRI)	<p>Crea una onda triangular que suena como si el tono siguiera aumentando o disminuyendo según el número de tiempos de compás.</p> <p>Se emite el sonido mezclado con el sonido de entrada. La onda triangular se puede emitir sin sonido de entrada.</p> <ul style="list-style-type: none"> • \blacktriangleleft / \blacktriangleright: establece la velocidad del efecto (número de tiempos de compás). Cuando se establece entre +1/16 a +64 tiempos de compás, aumenta el tono. Cuando se establece entre -64 a -1/16 tiempos de compás, disminuye el tono. • LEVEL/DEPTH: establece el volumen de la onda triangular que se va a mezclar.

Uso de Sound Color FX

Puede aplicar efectos que cambian al activar el mando **[COLOR]** para cada canal.

- Para los canales con sonido de entrada externo, se aplican los efectos de la unidad.
 - ➔ Consulte: Tipos de Sound Color FX en la unidad (página 154)
- 1 Pulse uno de los botones **[SOUND COLOR FX]**.
 Selecciona un tipo de efecto.
 El botón pulsado parpadea.
 - Si ya ha seleccionado un botón y luego pulsa otro distinto, se selecciona el botón que acaba de pulsar.
 - Se establece el mismo efecto para todos los canales.
 - 2 Active un mando **[COLOR]**.
 Se aplica el efecto a ese canal.

❖ Cancelación de Sound Color FX

Pulse el botón **[SOUND COLOR FX]** que parpadea.
 El efecto se cancela.

❖ Tipos de Sound Color FX en la unidad

Efecto	Explicación
SPACE	Aplica un efecto de reverberación. <ul style="list-style-type: none"> • COLOR: <ul style="list-style-type: none"> Giro a la izquierda: aplica el efecto de reverberación al sonido de medio alcance y de bajo alcance. Giro a la derecha: aplica el efecto de reverberación al sonido de medio alcance y de alto alcance.

Efecto	Explicación
DUB ECHO	<p>Emite repetidamente el sonido con retraso mientras lo atenúa y le aplica un efecto de eco.</p> <ul style="list-style-type: none"> • COLOR: Giro a la izquierda: aplica el efecto de eco al sonido de medio alcance. Giro a la derecha: aplica el efecto de eco al sonido de alto alcance.
CRUSH	<p>Cambia el sonido de salida para que suene como si se estuviera aplastando.</p> <ul style="list-style-type: none"> • COLOR: Giro a la izquierda: aplica el efecto “aplastado” al sonido. Giro a la derecha: aplasta el sonido y luego aplica un efecto de filtro pasaaaltos.
PITCH	<p>Cambia el tono.</p> <ul style="list-style-type: none"> • COLOR: Giro a la izquierda: reduce el tono del sonido. Gire hacia la derecha: aumenta el tono de sonido.
NOISE	<p>Emite ruido blanco generado dentro de la unidad, mezclado en el sonido del canal a través del filtro.</p> <ul style="list-style-type: none"> • COLOR: Giro a la izquierda: disminuye gradualmente la frecuencia de corte del filtro por el que pasa el ruido blanco. Giro a la derecha: aumenta gradualmente la frecuencia de corte del filtro por el que pasa el ruido blanco.

Efecto	Explicación
FILTER	<p>Da salida al sonido que ha pasado a través de un filtro.</p> <ul style="list-style-type: none"> • COLOR: Giro a la izquierda: disminuye gradualmente la frecuencia de corte del filtro pasabajos. Giro a la derecha: aumenta gradualmente la frecuencia de corte del filtro pasaltos.

Uso de FX Part Select

El efecto se aplica al Stem seleccionado (Drums / Vocal / Bass & Melody) de la pista cargada.

- El efecto se aplica a todos los Stems cuando se utiliza sonido de las entradas externas, el micrófono o el sampler.

1 Seleccione uno o varios Stems con los botones **[FX PART SELECT]**.

Pulse el botón **[DRUMS]**, **[VOCAL]** o **[INST]** (Bass & Melody) y el botón se encenderá. El efecto se aplica a todos los Stems con botones encendidos.

2 Aplique un efecto.

Cuando se aplica sonido con Beat FX o Sound Color FX, el efecto se aplica solo al Stem seleccionado.

➡ Consulte: Uso de un efecto (página 147)

➡ Consulte: Uso de Sound Color FX (página 154)

Para cancelar FX Part Select

Cuando se encienden todos los botones **[FX PART SELECT]** (**[VOCAL]**, **[DRUMS]** e **[INST]**), el efecto se aplica a todos los Stems, lo que significa que FX Part Select está cancelado.

Grabación

Serato DJ Pro dispone de una función de grabación que puede usar para grabar sus actuaciones. Para instrucciones detalladas de la grabación, vea el manual del software de Serato DJ Pro.

- 1 Haga clic en **[REC]** en la parte superior de la pantalla Serato DJ Pro.
Aparece el panel **[REC]**.
- 2 Haga clic en **[REC]** en el panel **[REC]** para iniciar la grabación.
 - Si hace clic de nuevo en **[REC]** , se detiene la grabación.
 - Una vez completada la grabación, el archivo se guarda automáticamente.

Uso de un micrófono

- 1 Conecte un micrófono a la terminal de entrada **[MIC 1]** o **[MIC 2]**.
- 2 Establezca el interruptor **[MIC OFF, ON, TALKOVER]** en **[ON]** o **[TALKOVER]**.
 - **[ON]**: se enciende el indicador.
 - **[TALKOVER]**: el indicador parpadea.
 - Cuando el interruptor se establece en **[TALKOVER]**, se atenúa el sonido de los canales que no son **[MIC1]** y **[MIC2]** a -18 dB (predeterminado) cuando entra al micrófono un sonido de -10 dB o más.
 - El nivel de atenuación que se aplica al establecer el interruptor en **[TALKOVER]** se puede cambiar en el modo Utilities. Para obtener más detalles sobre cómo cambiar este ajuste, lea: Inicio del modo Utilities (página 160)
 - Puede cambiar el modo Talkover entre el modo Normal y el modo Advanced. Para obtener más detalles sobre cómo cambiar este ajuste, lea: Inicio del modo Utilities (página 160)

3 Gire el mando **[MIC 1 LEVEL]** o **[MIC 2 LEVEL]**.

Ajuste el volumen de la salida de sonido de los terminales de entrada **[MIC 1]** o **[MIC 2]**.

- El sonido se emite a un volumen elevado si se gira el mando al máximo a la derecha.

4 Hable al micrófono.

- No puede modificar la entrada de sonido del micrófono de la unidad en Serato DJ Pro.

❖ Ajuste del sonido

Active los mandos **[MIC EQ (HI, LOW)]**.

– **[HI]**: de –12 dB a +12 dB (10 kHz)

– **[LOW]**: de –12 dB a +12 dB (100 Hz)

Uso de entradas externas





La unidad dispone de cuatro conjuntos de entradas externas para conectar multirreproductores, giradiscos, etc. Puede utilizar el “mezclador de 4 canales” de la unidad para mezclar el sonido de entrada sin pasar por el PC/Mac. Pueden utilizarse las siguientes funciones de mezclador aunque no esté conectado a un PC/Mac.

- Para obtener más detalles sobre los elementos correspondientes, lea: Conexión (página 68) y Nombres y funciones de los controles (página 11)



❖ Mezcla del sonido de un multirreproductor, etc.

1 Conecte un multirreproductor u otro dispositivo de salida de nivel de línea al terminal de entrada **[LINE]** o al terminal de entrada **[LINE/PHONO]**.

2 Establezca el interruptor **[LINE/PHONO]** del panel trasero de la unidad en **[LINE]**.

- 3 Establezca el interruptor [ **A, LINE**,  **B**] o el interruptor [ **A, PHONO/LINE**,  **B**] del panel superior de la unidad en [**LINE**] o [**PHONO/LINE**].
- 4 Gire el mando [**TRIM**] y mueva el fader de canal para ajustar el volumen de la salida de sonido de cada canal.

❖ Mezcla del sonido del giradiscos, etc.

- 1 Conecte un giradiscos u otro dispositivo de salida fonográfica (cápsula MM) a los terminales de entrada [**LINE/PHONO**] de [**CH3**] o [**CH4**].
 - [**CH1**] y [**CH2**] son terminales de entrada solo para dispositivos de nivel de línea.
 - Asegúrese de conectar el cable de tierra del giradiscos al terminal [**SIGNAL GND**] de la unidad.
- 2 Establezca el interruptor [**LINE/PHONO**] del panel trasero de la unidad en [**PHONO**].
- 3 Establezca el interruptor [ **A, PHONO/LINE**,  **B**] del panel superior de la unidad en [**PHONO/LINE**].
- 4 Gire el mando [**TRIM**] y mueva el fader de canal para ajustar el volumen de la salida de sonido de cada canal.

Ajuste de la curva del crossfader

Puede definir la curva del crossfader en la pantalla Serato DJ Pro.

- 1 Haga clic en  en Serato DJ Pro.
- 2 Haga clic en la pestaña [**Mixer**].
- 3 Ajuste de la curva del crossfader.
 - Cuanto más gire hacia [**SLOW**], más gradualmente subirá la curva.
 - Cuanto más gire hacia [**FAST**], más pronunciadamente subirá la curva.

Cambio de los ajustes

Inicio del modo Utilities

Utilice el modo Utilities para cambiar los ajustes de la unidad. Si la unidad está conectada al PC/Mac mientras se está ejecutando rekordbox, no podrá utilizar el modo Utilities.

Para cambiar los ajustes mientras está conectado a rekordbox, cámbielos en la pantalla Preferencias en rekordbox.

➡ Consulte: Cambio de los ajustes de rekordbox (página 112)

- 1 Mantenga pulsado el botón **[BACK]**.
Se muestra la pantalla de ajustes en On Jog Display.
- 2 Gire el selector para seleccionar un ajuste.
- 3 Pulse el selector para confirmar la selección.
Se muestra la pantalla para cambiar el ajuste.
- 4 Gire el selector para seleccionar un valor del ajuste.
- 5 Pulse el selector para confirmar la selección.
 - Pulse el botón **[BACK]** para cancelar el ajuste.
- 6 Pulse el botón **[BACK]**.
Se cierra la pantalla de ajustes del modo Utilities.

Ajustes del modo de Utilities

*: Predeterminado

Ajuste	Explicación
AUTO STANDBY	Establece la función de espera automática (página 163). <ul style="list-style-type: none">• Valores del ajuste: OFF, ON*
DEMO/S.SAVER	Establece la cantidad de tiempo que transcurre hasta que se inicie el modo de demostración o el salvapantallas. <ul style="list-style-type: none">• Valores del ajuste: DISABLE, DEMO 1min, DEMO 5min, DEMO 10min*, S.SAVER• S.SAVER: inicia el salvapantallas si no se realiza ninguna operación durante 30 minutos.
TALKOVER MODE	Establece el modo Talkover para el micrófono (página 164). <ul style="list-style-type: none">• Valores del ajuste: ADVANCED*, NORMAL
TALKOVER LEVEL	Establece el nivel Talkover para el micrófono. <ul style="list-style-type: none">• Valores del ajuste: -6dB, -12dB, -18dB*, -24dB
PHONES OUT	Establece el método de salida para el terminal de salida [PHONES] . <ul style="list-style-type: none">• Valores del ajuste: STEREO*, MONO SPLIT

Cambio de los ajustes

Ajuste	Explicación
SPLIT CUE OUTPUT	<p>Establece las salidas de sonido L/R desde el terminal de salida [PHONES] cuando [MONO SPLIT] está seleccionado en el ajuste [PHONES OUT].</p> <ul style="list-style-type: none"> • Valores del ajuste: NORMAL*, INVERT
MIC TO BOOTH	<p>Determina si se emitirá el sonido del micrófono desde los terminales de salida [BOOTH].</p> <ul style="list-style-type: none"> • Valores del ajuste: OFF, ON*
MIC LMT (MSTR)	<p>Determina si se utilizará el limitador para la entrada de sonido del micrófono al sonido de salida Master.</p> <ul style="list-style-type: none"> • Valores del ajuste: OFF, ON*
MIC LMT (BOOTH)	<p>Determina si se utilizará el limitador para la entrada de sonido del micrófono a los terminales de salida [BOOTH].</p> <ul style="list-style-type: none"> • Valores del ajuste: OFF, ON*
MASTER ATT.	<p>Establece el nivel de atenuador del sonido de los terminales de salida [MASTER 1] y [MASTER 2].</p> <ul style="list-style-type: none"> • Valores del ajuste: 0dB*, -6dB, -12dB
MASTER OUT	<p>Establece el método de salida de sonido de los terminales de salida [MASTER 1] y [MASTER 2].</p> <ul style="list-style-type: none"> • Valores del ajuste: STEREO*, MONO
MASTER LIMITER	<p>Reduce la distorsión de sonido de los terminales [MASTER 1] y [MASTER 2].</p> <ul style="list-style-type: none"> • Valores del ajuste: OFF, ON*
BOOTH ATT.	<p>Establece el nivel de atenuador del sonido de los terminales de salida [BOOTH].</p> <ul style="list-style-type: none"> • Valores del ajuste: 0dB*, -6dB, -12dB

Cambio de los ajustes

Ajuste	Explicación
BOOTH OUT	Establece el método de salida de sonido de los terminales de salida [BOOTH] . <ul style="list-style-type: none">• Valores del ajuste: STEREO*, MONO
JOG RING BRT.	Establece el brillo de iluminación de la rueda selectora. <ul style="list-style-type: none">• Valores del ajuste: OFF, 1, 2, 3*
JOG DISP. BRT.	Establece el brillo de On Jog Display. <ul style="list-style-type: none">• Valores del ajuste: 1, 2, 3, 4, 5*
DISPLAY BRT.	Establece el brillo de la visualización de la sección de efectos. <ul style="list-style-type: none">• Valores del ajuste: 1, 2, 3*
CR FDR CUT LAG	Ajusta el rango cuando no se escucha ningún sonido en ambos extremos del crossfader (cut lag). <ul style="list-style-type: none">• Valores del ajuste: 0 - 6, 7*, 8 - 52
FACTORY RESET	Seleccione [RESET] para restablecer los ajustes de fábrica. <ul style="list-style-type: none">• Valores del ajuste: CANCEL*, RESET

Espera automática

Cuando **[AUTO STANDBY]** está ajustado en **[ON]**, la unidad entra automáticamente en modo Standby si transcurren 4 horas sin que se haya utilizado (no se transmite ninguna señal de audio de más de -24 dB a la unidad).

Pulse el botón **[QUANTIZE]** del deck izquierdo para cancelar el modo Standby.

- El ajuste de fábrica es **[ON]**.
- Establezca **[AUTO STANDBY]** en **[OFF]** si no necesita utilizar la función de espera automática.

Modo Talkover

- **[ADVANCED]:**

Solo se atenúa el sonido de medio alcance, a excepción del canal del micrófono, en función del valor ajustado del nivel Talkover.

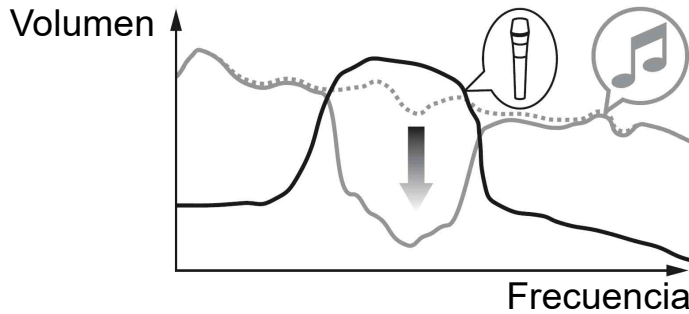

- **[NORMAL]:**

Se atenúa el sonido, a excepción del canal del micrófono, en función del valor ajustado del nivel Talkover.

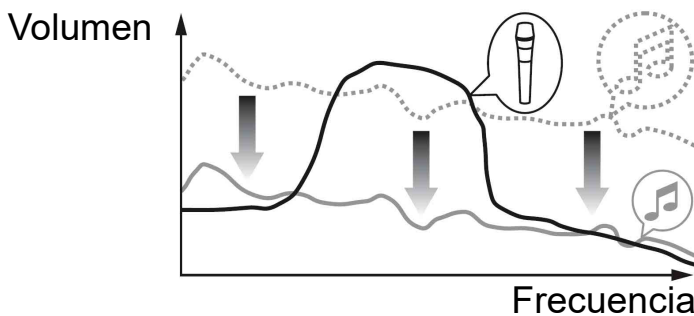

Software de la utilidad de configuración

Puede utilizar la utilidad de configuración para comprobar y cambiar los ajustes de las conexiones entre la unidad y el PC/Mac.

Mostrar la utilidad de configuración

Para Mac

En Finder, abra la carpeta **[Aplicaciones]** y haga clic en **[Pioneer] > [DDJ-FLX10] > [Utilidad de configuración del DDJ-FLX10]**.

Para Windows 11

En el menú **[Iniciar]**, abra la pantalla **[Todas las aplicaciones]** y haga clic en **[Pioneer] > [Utilidad de configuración del DDJ-FLX10]**.

Para Windows 10

En el menú **[Iniciar]**, haga clic en **[Pioneer] > [Utilidad de configuración del DDJ-FLX10]**.

Ajuste del tamaño del búfer (al utilizar Windows ASIO)

- Si se está ejecutando una aplicación (software de DJ, etc.) y está utilizando la unidad como dispositivo de audio predeterminado, salga de la aplicación antes de ajustar el tamaño del búfer.

- 1 Haga clic en la pestaña **[ASIO]**.
- 2 Ajuste el tamaño del búfer con la barra deslizable.

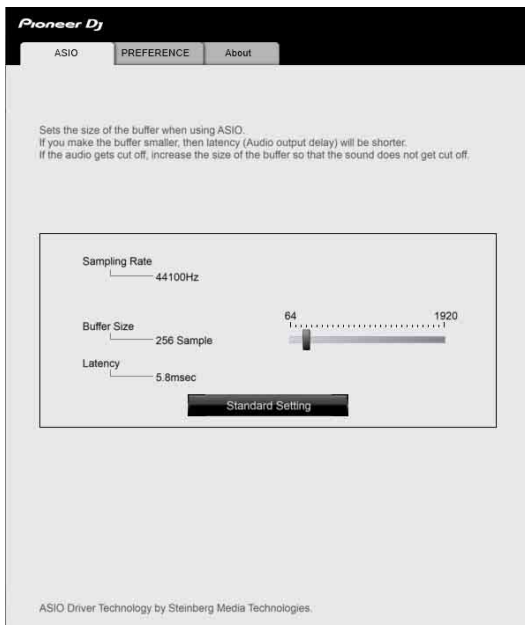

- Si se establece un tamaño de búfer grande, es menos probable que se produzcan caídas de datos de audio (interrupciones del sonido), pero se incrementa el desfase temporal debido al retardo en la transferencia de los datos de audio (latencia).

Cambio de los ajustes de la utilidad de configuración

Al utilizar rekordbox, cambie los ajustes de la pantalla Preferencias en rekordbox.

➔ Consulte: Cambio de los ajustes de rekordbox (página 112)

- 1 Haga clic en la pestaña **[PREFERENCE]**.
- 2 Cambie los ajustes.

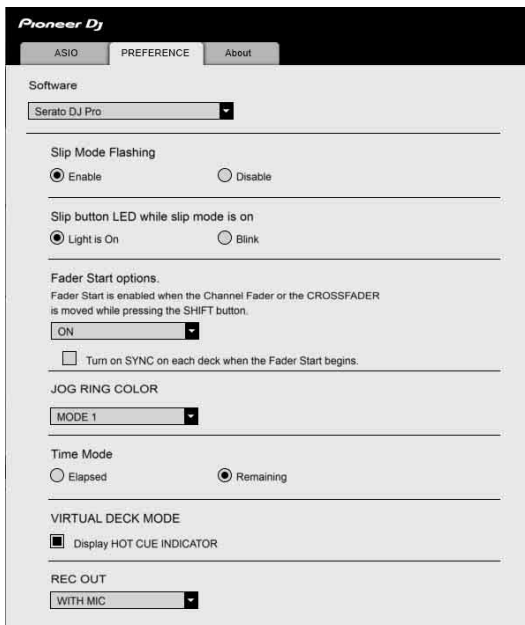

Ajuste	Explicación
Software	El modo en que se distribuyen los ajustes en esta pestaña depende del software seleccionado.
Parpadeo en modo Slip	Selecciona si se habilitará o deshabilitará la función que hace parpadear los LED de los controles relacionados cuando el modo Slip está activado (cuando el software seleccionado es [Serato DJ Pro]).

Cambio de los ajustes

Ajuste	Explicación
LED del botón SLIP mientras el modo slip está activado	<p>Establece la iluminación del botón [SLIP] cuando el modo Slip está activado (cuando el software seleccionado es [Serato DJ Pro]).</p> <p>La luz está encendida: se enciende cuando el modo Slip está activado y parpadea cuando se está utilizando Slip.</p> <p>Parpadear: parpadea constantemente cuando el modo Slip está activado.</p>
Opciones de inicio del fader	<p>Seleccione [ON] para habilitar la función Fader Start (cuando el software seleccionado es [Serato DJ Pro] u [Otro software]). Marque la casilla para habilitar también la función Sync al utilizar Fader Start.</p> <p>➡ Consulte: Utilización de Fader Start (página 144)</p>
JOG RING COLOR	<p>Selecciona el color de iluminación de la rueda selectora de [MODE 1], [MODE 2] y [MODE 3] (cuando el software seleccionado es [Serato DJ Pro]).</p>
Modo de visualización temporal	<p>Establece el formato de visualización temporal ([Tiempo transcurrido] o [Tiempo restante]) en la pantalla del modo Waveform de On Jog Display (cuando el software seleccionado es [Serato DJ Pro]).</p>
Pantalla HOT CUE INDICATOR	<p>Muestra Hot Cues en Virtual Deck mode de On Jog Display (cuando el software seleccionado es [Serato DJ Pro]).</p> <p>Si este ajuste no se selecciona, se muestra la misma información de Hot Cue que en el virtual deck de Serato DJ Pro cuando el modo Virtual Deck está seleccionado.</p>

Cambio de los ajustes

Ajuste	Explicación
REC OUT	Establece la salida del micrófono ([WITH MIC] o [WITHOUT MIC]) para grabar (cuando el software seleccionado es [Serato DJ Pro] u [Otro software]).

Comprobación de la versión del firmware y el software específico

- 1 Haga clic en la pestaña **[About]**.



- En esta pestaña puede cambiar la imagen de DJ Logo.

❖ Configuración de la imagen de DJ Logo

Establezca la imagen que se mostrará en DJ Logo Display de On Jog Display.

- 1 Haga clic en **[Ajuste]**.
Se inicia **[DDJ-FLX10 Image Transfer Tool]**.
- 2 Haga clic en **[Open]**.
- 3 Seleccione una imagen (con formato bmp/jpeg/png/gif) para mostrarla en On Jog Display.
- 4 Haga clic en **[Transfer]**.
La imagen seleccionada se transfiere a la unidad y se configura.

Cambio de los ajustes

- 5 Cambie a DJ Logo Display (página 50) y compruebe que la imagen configurada se muestra en On Jog Display.
 - Para eliminar la imagen configurada, haga clic en **[Delete]** en **[DDJ-FLX10 Image Transfer Tool]**.
 - Antes de utilizar **[DDJ-FLX10 Image Transfer Tool]**, salga del software DJ.

Información adicional

Solución de problemas

Si cree que la unidad tiene algún problema, compruebe la siguiente información y consulte también las **[FAQ]** del DDJ-FLX10 en el sitio web de Pioneer DJ.

pioneerdj.com/support/

A veces el problema puede estar provocado por otro dispositivo. Revise los demás dispositivos y equipos eléctricos que utilice y consulte sus manuales y FAQ si es necesario. Si los problemas continúan, lea las Precauciones al usar y consulte con una empresa de servicio autorizada o su distribuidor.

- La unidad puede no funcionar si está expuesta a la electricidad estática o a otras influencias externas. En este caso, apague la unidad y vuelva a encenderla para que funcione correctamente.

Alimentación

❖ La unidad no se enciende.





- Compruebe que el cable de alimentación está conectado correctamente.
- Pulse el interruptor [⏻] del panel trasero de la unidad para encenderla.

Conexión

❖ Su PC/Mac no reconoce la unidad.

- Conecte correctamente el cable USB suministrado. Consulte: Conexiones (página 64)
- Si utiliza un concentrador USB, asegúrese de que sea un producto recomendado por el fabricante de su PC/Mac.
- Si hay otro dispositivo USB conectado a su PC/Mac, desconéctelo.
- Instale el software controlador de audio específico y/o la utilidad de configuración en el PC/Mac. Si ya están instalados, instálelos de nuevo. Consulte: Configuración de PC/Mac (página 8)
- Salga de cualquier otra aplicación abierta en su PC/Mac, incluyendo protectores de pantalla y software antivirus. (Cuando cierre software de seguridad antivirus, antes de hacerlo, desactive la conexión de Internet para garantizar la seguridad de su PC/Mac.)
- Para Windows, si en el PC hay instalados varios controladores ASIO distintos de los utilizados por esta unidad, desinstale los controladores ASIO que sean innecesarios.
- Compruebe que la versión de firmware de la unidad se muestra en la utilidad de configuración (página 165).

Sonido

- ❖ **No se emite sonido o bien es demasiado bajo o está distorsionado.**
 - Sitúe los interruptores [ **A, PHONO/LINE**,  **B**], [ **A, LINE**,  **B**], [**LINE/PHONO**], el mando [**TRIM**], Channel Fader, Crossfader y el interruptor [**MASTER LEVEL**] en las posiciones correctas. Consulte: Reproducción de una pista (página 75) (página 126)
 - Conecte correctamente el cable de conexión. Consulte: Conexiones (página 64)
 - Limpie los terminales y las clavijas antes de conectar el cable a la unidad.
 - Para Mac, cambie el tamaño del búfer (latencia) para el software DJ.
 - Para Windows, cambie el tamaño del búfer en la utilidad de configuración (página 165).
- ❖ **No se emite sonido del micrófono.**
 - Sitúe el interruptor [**MIC OFF, ON, TALKOVER**] en la posición correcta (página 108) (página 157).
- ❖ **El sonido del deck del Sampler no se puede supervisar con auriculares.**
 - Sitúe el mando [**SAMPLER VOL**] en la posición correcta.
 - Para Serato DJ Pro, ajuste [**Sample Player Output Select**] en [**A**].

rekordbox

❖ rekordbox pierde estabilidad.

- Actualice rekordbox a la última versión. Consulte: Instalación de rekordbox (página 69)
- Salga de otras aplicaciones en su PC/Mac. Si rekordbox sigue siendo inestable, pruebe a desactivar la red inalámbrica u otras conexiones inalámbricas, el software antivirus, el salvapantallas, el modo de bajo consumo, etc. (Antes de cerrar un software de seguridad antivirus, desactive la conexión a Internet para garantizar la seguridad de su PC/Mac).
- Si hay otro dispositivo USB conectado a su PC/Mac, desconéctelo.
- Si utiliza un concentrador USB, asegúrese de que sea un producto recomendado por el fabricante de su PC/Mac.
- Si utiliza la alimentación por batería en su ordenador portátil, conecte el ordenador a una fuente de alimentación de CA.

❖ La unidad no puede controlar rekordbox./El plato no se muestra en el deck./Los ajustes descritos en este manual no aparecen.

- Haga clic en **[EXPORT]** en la esquina superior izquierda de la pantalla rekordbox para pasar al modo **[PERFORMANCE]**.

❖ El valor de BPM y el beat grid no se visualizan correctamente./ El beat grid está mal alineado.

- Cambie el intervalo de análisis de BPM y analice de nuevo la pista. Si no funciona, ajuste manualmente el beat grid y el BPM.
- Ajuste el beat grid. Para obtener más información sobre cómo ajustar el beat grid, consulte el rekordbox Instruction Manual.

❖ El sonido se interrumpe durante el uso de rekordbox.

- Ajuste el tamaño de la memoria intermedia en **[Preferencias]** > **[Audio]** en rekordbox.

❖ Fader Start no funciona.

- Establezca un cue.
- Para activar Fader Start, marque la casilla **[Fader Start]** de **[Preferencias]** > **[Controlador]** > pestaña **[Mezclador]** en rekordbox.

❖ Al desconectar la unidad, la grabación deja de estar disponible en rekordbox.

- Si no tiene contratado el plan de suscripción correspondiente no puede grabar sin conectar con la unidad. Conecte la unidad u otro dispositivo Hardware Unlock o contrate uno de los planes de suscripción correspondientes para activar la grabación.

Elementos de Lighting

❖ Un elemento de Lighting no funciona con la unidad.

- El terminal de salida **[DMX]** de la unidad solo se puede utilizar con el modo Lighting de rekordbox.

Compruebe el ajuste del canal del elemento de iluminación y que el cable esté conectado correctamente.

Después, compruebe el ajuste del canal y que el elemento de iluminación esté asignado al canal correcto en la pantalla **[FIXTURE LIBRARY]** de la pantalla de modo **[LIGHTING]** en rekordbox.

Si el elemento asignado se muestra automáticamente como **[Sin asignar]** en el menú desplegable de la ventana de la derecha, es posible que rekordbox no admita el elemento de iluminación. (En este caso, el problema podría resolverse si cambia **[Sin asignar]** al otro ajuste).

Serato DJ Pro

❖ Serato DJ Pro pierde estabilidad.

- Actualice Serato DJ Pro a la última versión. Consulte: Instalación de Serato DJ Pro (página 119)
- Salga de otras aplicaciones en su PC/Mac. Si Serato DJ Pro sigue siendo inestable, pruebe a desactivar la red inalámbrica u otras conexiones inalámbricas, el software antivirus, el salvapantallas, el modo de bajo consumo, etc. (Antes de cerrar un software de seguridad antivirus, desactive la conexión a Internet para garantizar la seguridad de su PC/Mac).
- Si hay otro dispositivo USB conectado a su PC/Mac, desconéctelo.
- Si utiliza un concentrador USB, asegúrese de que sea un producto recomendado por el fabricante de su PC/Mac.
- Si utiliza la alimentación por batería en su ordenador portátil, conecte el ordenador a una fuente de alimentación de CA.

❖ Las pistas no aparecen en la biblioteca.

- Importe archivos de música. Para obtener detalles sobre la importación de archivos de música (pistas), consulte: Importación de archivos de música (pistas) (página 124)
- Si ha seleccionado una crate o subcrate que no contiene pistas, seleccione otra crate o subcrate que contenga pistas o importe pistas a la crate o subcrate.

❖ Las pistas de iTunes no aparecen en la biblioteca.

- Active **[Show iTunes Library]** en la pestaña **[Library + Display]** del menú **[]**. Si **[Show iTunes Library]** ya está activado, desactívelo y actívelo de nuevo. Para instrucciones detalladas sobre la importación de archivos de música, vea el manual del software de Serato DJ Pro.

- Si ha seleccionado una crate o subcrate que no contiene pistas, seleccione otra crate o subcrate que contenga pistas o importe pistas a la crate o subcrate.
- ❖ **Los archivos de música de la biblioteca no pueden editarse (por ejemplo, cambiar el nombre de la pista).**
- Desactive **[Protect Library]** en la pestaña **[Library + Display]** del menú .
- ❖ **El deck virtual de Serato DJ Pro no aparece. (Aparece el reproductor sin conexión.)**
- Conecte correctamente el cable USB suministrado. Consulte: Conexiones (página 64)
- Actualice Serato DJ Pro a la última versión. Consulte: Instalación de Serato DJ Pro (página 119)
- ❖ **No aparece el valor BPM./ Sync y Auto Loop no funcionan.**
- Marque la casilla **[Set Beat Grid / BPM]** en **[Analysis Settings]** en la configuración del reproductor sin conexión y a continuación analice la pista. Para obtener más información sobre cómo analizar una pista, consulte el manual del software Serato DJ Pro.
- ❖ **El valor de BPM y el beat grid no se visualizan correctamente./ El beat grid está mal alineado.**
- Cambie el intervalo de análisis de BPM y analice de nuevo la pista. Si todavía no funciona, ajuste manualmente el beat grid y el BPM.
- Ajuste el beat grid. Para obtener más información sobre cómo ajustar el beat grid, consulte el manual del software Serato DJ Pro.

❖ **El sonido se interrumpe durante el uso de Serato DJ Pro**

- Para Mac, cambie el tamaño del búfer (latencia) en Serato DJ Pro.
- Para Windows, cambie el tamaño del búfer en la utilidad de configuración (página 165).

❖ **Aparece el valor BPM pero no aparece el beat grid./El modo Skip no funciona.**

- Marque las casillas **[Set Beat Grid / BPM]** en **[Analysis Settings]** de la configuración del reproductor sin conexión y, a continuación, analice la pista. Para obtener más información sobre cómo analizar una pista, consulte el manual del software Serato DJ Pro.
- Establezca el beat grid. Para obtener más información sobre cómo establecer el beat grid, consulte el manual del software Serato DJ Pro.

Otros

❖ **El indicador parpadea y la unidad no parece funcionar correctamente.**

- Si la unidad tiene un comportamiento inusual o no se enciende, desconecte el cable de alimentación de la toma de corriente, espere unos minutos y vuelva a conectar el cable de alimentación para encender la unidad. Si sigue sin funcionar, consulte con una empresa de servicio autorizada o su distribuidor.

Pantalla LCD

- La pantalla LCD podría mostrar pequeños puntos negros o brillantes. Es un fenómeno propio de las pantallas LCD y no se trata de un problema de funcionamiento.
- Cuando la unidad se utiliza en lugares fríos, es posible que la pantalla LCD se muestre oscura durante un momento después de haberla encendido. El brillo normal se restaurará después de unos minutos.
- Cuando la pantalla LCD se expone a la luz directa del sol, la luz se refleja en ella, lo que dificulta la visualización. Tápela de la luz directa del sol para mejorar la visibilidad de la pantalla.

Limpieza

Limpie con un trapo suave seco.

- No utilice disolventes orgánicos, ácidos ni álcalis para la limpieza.

Flujo de señal

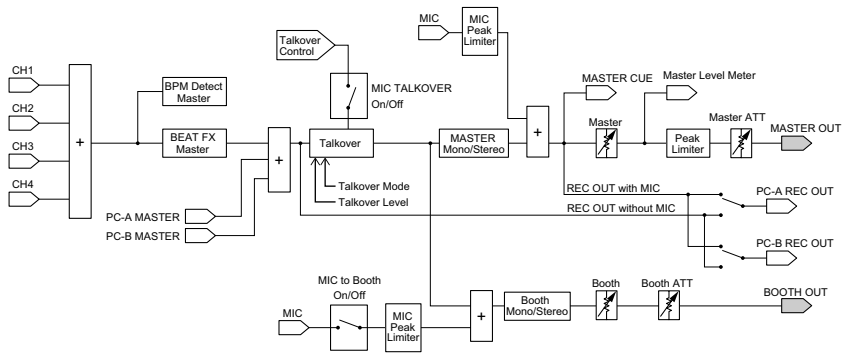
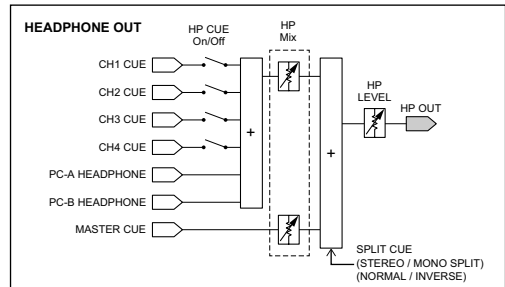
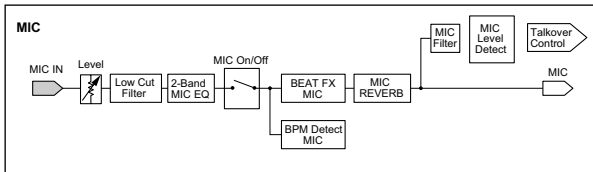
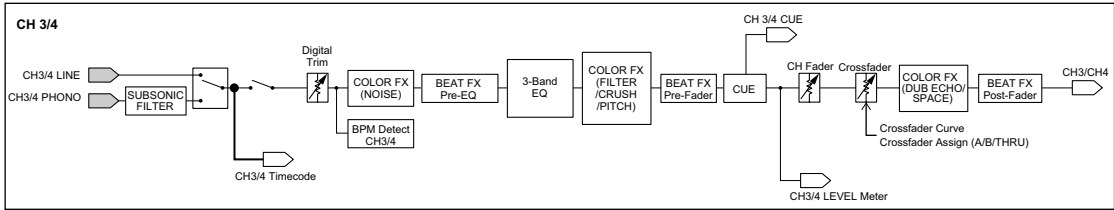
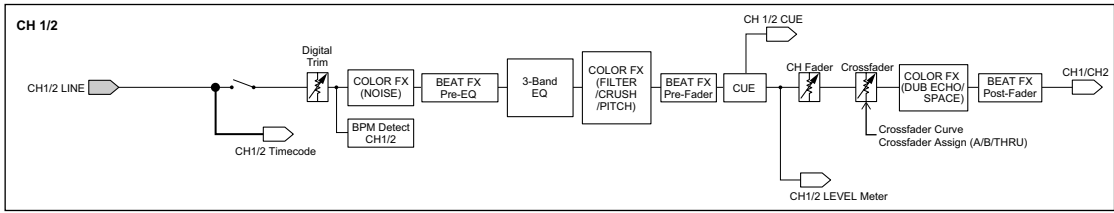

— USB Audio Stream In USB A
 - - - - - USB Audio Stream In USB B

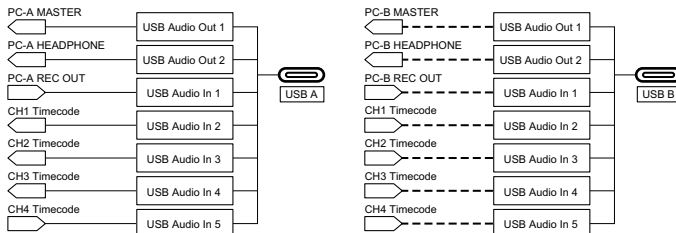

Especificaciones

Adaptador de CA

Requisitos de alimentación.....	CA 100 V – 240 V, 50 Hz / 60 Hz
Corriente nominal	0,9 A
Salida nominal	CC 12 V, 3 A

General – Unidad principal

Consumo de energía	CC 12 V, 1 800 mA
Peso de la unidad principal	6,7 kg
Dimensiones externas máximas (An. x Pr. x Al.)	
.....	716 x 400,3 x 73,4 mm
Temperatura de funcionamiento tolerable	+5 °C – +35 °C
Humedad de funcionamiento tolerable	
.....	5 % – 85 % (sin condensación)

Sección de audio

Frecuencia de muestreo	44,1 kHz
Convertidores A/D y D/A.....	24 bits
Características de frecuencia	
USB, LINE, MIC1, MIC2	20 Hz – 20 kHz
Relación señal/ruido (salida nominal, A-WEIGHTED)	
USB	110 dB
LINE	94 dB
PHONO	83 dB
MIC 1	81 dB
MIC 2	81 dB
Distorsión armónica total (de 20 Hz a 20 kHz BW)	
USB	0,002 %
LINE	0,007 %
PHONO	0,025 %
Nivel de entrada / Impedancia de entrada estándar	
LINE	–12 dBu / 47 kΩ

Información adicional

PHONO	-52 dBu / 47 k Ω
MIC 1	-57 dBu / 3 k Ω
MIC 2	-57 dBu / 3 k Ω
Nivel de salida / Impedancia de carga / Impedancia de salida estándar	
MASTER 1	+6 dBu / 10 k Ω / 330 Ω o menos
MASTER 2	+2 dBu / 10 k Ω / 750 Ω o menos
BOOTH	+6 dBu / 10 k Ω / 900 Ω o menos
PHONES	+8 dBu / 32 Ω / 10 Ω o menos
Nivel de salida nominal / Impedancia de carga	
MASTER 1	+25 dBu / 10 k Ω
MASTER 2	+21 dBu / 10 k Ω
BOOTH	+25 dBu / 10 k Ω
Diafonía	
LINE	88 dB
PHONO	77 dB
Características del ecualizador de canales	
HI	-26 dB - +6 dB (20 kHz)
MID	-26 dB - +6 dB (1 kHz)
LOW	-26 dB - +6 dB (20 Hz)
Características del ecualizador de micrófono	
HI	-12 dB - +12 dB (10 kHz)
LOW	-12 dB - +12 dB (100 Hz)

Sección DMX

Canal DMX 1 universo

Terminales entrada / salida

Terminales de entrada **LINE**

Conectores de contactos RCA 2 juegos

Terminal de entrada **LINE / PHONO**

Conectores de contactos RCA 2 juegos

Terminales de entrada **MIC**

Conector XLR y toma TRS 1/4" 1 juego

Toma TRS 1/4" 1 juego

Información adicional

Terminal de salida **MASTER 1**

Conector XLR 1 juego

Terminal de salida **MASTER 2**

Conectores de contactos RCA 1 juego

Terminal de salida **BOOTH**

Tomas TRS 1/4" 1 juego

Terminales de salida **PHONES**

Toma estéreo de 1/4" 1 juego

Minitoma estéreo de 3,5 mm 1 juego

Puertos **USB**

USB tipo C 2 juegos

Terminales **DMX**

Conector XLR (3 pines) 1 juego

Especificaciones de la fuente de alimentación externa (para clientes de la Unión Europea)

Nombre del fabricante ALPHATHETA EMEA LIMITED

Número de registro mercantil 09230173

Dirección Artemis, Odyssey Business Park, West End Road,
South Ruislip, Inglaterra, HA4 6QE

Identificador de modelo UNI336-1230

Tensión de entrada CA 100 V a 240 V

Frecuencia de CA de entrada 50 Hz / 60 Hz

Tensión de salida CC 12,0 V

Corriente de salida 3,0 A

Potencia de salida 36,0 W

Eficiencia activa media 88,7 %

Eficiencia a baja carga (10 %) 84,9 %

Consumo de energía sin carga 0,04 W

Información sobre los requisitos de diseño ecológico de la Directiva Europea

- Utilice los terminales de salida **[MASTER 1]** para una salida equilibrada.
Si estos terminales se conectan a una entrada no equilibrada (como RCA) mediante un cable adaptador de XLR a RCA (o un adaptador conversor), etc., podría apreciarse una reducción de la calidad de sonido o un sonido inadecuado.
- Para realizar la conexión a una entrada no equilibrada (como RCA), utilice los terminales de salida **[MASTER 2]**.
- Utilice los terminales de salida **[BOOTH]** para una salida equilibrada.
Si estos terminales se conectan a una entrada no equilibrada (como un terminal RCA o TS) mediante un cable adaptador de TRS a RCA (o un adaptador conversor), un cable TS, etc., podría apreciarse una reducción de la calidad de sonido o un sonido inadecuado.
- Las especificaciones y el diseño de este producto están sujetos a cambios sin previo aviso.

Uso de la unidad como controlador para otra aplicación de DJ

La unidad también da salida a datos de funcionamiento para los botones y mandos en formato MIDI. Si conecta un PC/Mac con una aplicación DJ compatible con MIDI integrada mediante un cable USB, puede utilizar la aplicación DJ con la unidad, excepto rekordbox y Serato DJ Pro. (Debe configurar los ajustes de MIDI en la aplicación DJ).

- Para conocer detalles, vea la guía del usuario de la aplicación DJ.
- Para reproducir en la unidad cualquier pista almacenada en Windows, instale el software controlador de audio exclusivo en el PC con antelación (página 8).
- Es posible que no se puedan utilizar algunos botones de la unidad para controlar el software DJ.

Acerca de los mensajes MIDI

Para detalles de los mensajes MIDI de la unidad, vea la List of MIDI Messages.

- Encontrará la List of MIDI Messages en el siguiente sitio web.
pioneerdj.com/support/

Marcas comerciales y marcas comerciales registradas

- Pioneer DJ es una marca comercial de PIONEER CORPORATION y se utiliza con licencia.
- rekordbox™ es una marca comercial o marca comercial registrada de AlphaTheta Corporation.
- iTunes, Mac, macOS y Finder son marcas comerciales de Apple Inc., registrada en EE. UU. y otros países y regiones.
- Windows es una marca registrada de Microsoft Corporation en los Estados Unidos y en otros países.
- ASIO es una marca comercial o una marca comercial registrada de Steinberg Media Technologies GmbH.
- Serato DJ Pro, Scratch Live, ITCH y Serato DJ Intro son marcas comerciales de Serato Limited.

Otros nombres de productos, tecnologías y compañías, etc. mencionados aquí son marcas comerciales o marcas comerciales registradas de sus respectivos propietarios.

Acerca del uso de archivos MP3

Este producto cuenta con licencia para ser usado sin fines de lucro. Este producto no tiene licencia para ser usado con fines comerciales (con fines de lucro) como, por ejemplo, en emisiones (terrestres, por satélite, por cable u otros tipos de emisiones), streaming en Internet, Intranet (un red corporativa) u otros tipos de redes, ni para distribuir información electrónica (servicio de distribución de música digital en línea). Para tales usos necesita adquirir las licencias correspondientes. Para obtener más detalles, consulte <http://www.mp3licensing.com>.

Aviso sobre las licencias de software

- This software is based in part on the work of the Independent JPEG Group.

Para garantizar la exactitud, incluimos aquí los textos originales (en inglés).

Apache

Copyright (c) 2009-2019 ARM Limited. All rights reserved.

SPDX-License-Identifier: Apache-2.0

Licensed under the Apache License, Version 2.0 (the License); you may not use this file except in compliance with the License.

You may obtain a copy of the License at

www.apache.org/licenses/LICENSE-2.0

Unless required by applicable law or agreed to in writing, software distributed under the License is distributed on an AS IS BASIS, WITHOUT WARRANTIES OR CONDITIONS OF ANY KIND, either express or implied.

See the License for the specific language governing permissions and limitations under the License.

BSD

The BSD-3-Clause License

Copyright (c) 2015, Freescale Semiconductor, Inc.

Copyright 2016-2020 NXP

All rights reserved.

Redistribution and use in source and binary forms, with or without modification, are permitted provided that the following conditions are met:

1. Redistributions of source code must retain the above copyright notice, this list of conditions and the following disclaimer.
2. Redistributions in binary form must reproduce the above copyright notice, this list of conditions and the following disclaimer in the documentation and/or other materials provided with the distribution.
3. Neither the name of the copyright holder nor the names of its contributors may be used to endorse or promote products derived from this software without specific prior written permission.

THIS SOFTWARE IS PROVIDED BY THE COPYRIGHT HOLDERS AND CONTRIBUTORS "AS IS" AND ANY EXPRESS OR IMPLIED WARRANTIES, INCLUDING, BUT NOT LIMITED TO, THE IMPLIED WARRANTIES OF MERCHANTABILITY AND FITNESS FOR A PARTICULAR PURPOSE ARE DISCLAIMED. IN NO EVENT SHALL THE COPYRIGHT HOLDER OR CONTRIBUTORS BE LIABLE FOR ANY DIRECT, INDIRECT, INCIDENTAL, SPECIAL, EXEMPLARY, OR CONSEQUENTIAL DAMAGES (INCLUDING, BUT NOT LIMITED TO, PROCUREMENT OF SUBSTITUTE GOODS OR SERVICES; LOSS OF USE, DATA, OR PROFITS; OR BUSINESS INTERRUPTION) HOWEVER CAUSED AND ON ANY THEORY OF LIABILITY, WHETHER IN CONTRACT, STRICT LIABILITY, OR TORT (INCLUDING NEGLIGENCE OR OTHERWISE) ARISING IN ANY WAY OUT OF THE USE OF THIS SOFTWARE, EVEN IF ADVISED OF THE POSSIBILITY OF SUCH DAMAGE.

Precauciones relativas a los derechos de autor

rekordbox limita la reproducción y duplicación de contenidos musicales protegidos por derechos de autor.

- Si hay incrustados datos codificados, etc., para proteger los derechos de autor en el contenido musical, es posible que no funcione el programa con normalidad.
- Si rekordbox detecta que hay incrustados datos codificados, etc., para proteger los derechos de autor en el contenido musical, es posible que se detenga su procesamiento (reproducción, lectura, etc.).

Las grabaciones que usted ha hecho son para su uso personal y, según las leyes de los derechos de autor, no se pueden usar sin el consentimiento del propietario de tales derechos.

- La música grabada de CD, etc., está protegida por leyes de derechos de autor de países independientes y por tratados internacionales. La persona que ha grabado la música es totalmente responsable de asegurar el uso legal del mismo.
- Cuando maneje música descargada de Internet, etc., la persona que la haya descargado será la responsable de asegurar que ésta se use según el contrato concluido con el sitio de la descarga.

Las especificaciones y el diseño de este producto están sujetos a cambios sin previo aviso.

© 2023 AlphaTheta Corporation

Todos los derechos reservados.

<DRI1827-A>