

DJ Controller

DDJ-FLX4

pioneerdj.com/support/

rekordbox.com

serato.com

Per le FAQ e altre informazioni di supporto relative a questo prodotto, visitare i siti web di cui sopra.

Pioneer Dj

serato

Bluetooth®

Come leggere questo manuale

Grazie per aver scelto il prodotto Pioneer DJ.

Assicurarsi di leggere questo manuale, “Guida di avvio veloce” e le “Precauzioni” inclusi con questo prodotto. Questi documenti includono informazioni importanti da comprendere prima di usare l’unità. In particolare, leggere le IMPORTANTI ISTRUZIONI DI SICUREZZA.

- Nel presente manuale i nomi di pulsanti, manopole e terminali presenti sul prodotto e i nomi di pulsanti, menu ecc. nel software sul PC/Mac o dispositivo mobile, sono indicati tra parentesi quadre ([]). (ad es. **[File]**, pulsante **[CUE]**)
- Le schermate del software e le relative specifiche, nonché l’aspetto esterno e le specifiche dell’hardware, sono soggette a modifiche senza preavviso.
- Tenere presente che le procedure di uso possono differire da quanto descritto in questo manuale a seconda del sistema operativo, delle impostazioni del browser, ecc.
- Notare che la lingua visualizzata sulle schermate del software descritto nel presente manuale può variare dalla lingua del sistema in uso.

Contenuto della confezione

- Cavo USB
 - Garanzia (per alcune regioni)*
 - Guida di avvio veloce
 - Precauzioni
- * Solo per prodotti in Nord America e in Europa.

Indice

Come leggere questo manuale.....	2
Contenuto della confezione	3
Operazioni preliminari	6
Guide dell'utente.....	6
Software DJ	7
Nome delle varie parti e funzioni	10
Pannello superiore.....	11
Sezione di navigazione.....	12
Sezione deck	15
Sezione mixer	25
Sezione effetti.....	31
Pannello posteriore.....	34
Pannello anteriore.....	36
Collegamenti.....	37
Esempi di collegamento.....	39
rekordbox per Mac/Windows	45
Installazione di rekordbox per Mac/Windows	45
Uso di base.....	48
Uso avanzato.....	54
Modifica delle impostazioni in rekordbox per Mac/Windows	79
Serato DJ Lite	83
Installazione di Serato DJ Lite	83
Uso di base.....	86
Uso avanzato.....	93
rekordbox per iOS/Android	109

Installazione di rekordbox per iOS/Android	109
Uso di base.....	111
Uso avanzato.....	122
Modifica delle impostazioni in rekordbox per iOS/Android	143
Modifica delle impostazioni.....	147
Avvio della modalità Utilities	147
Impostazioni della modalità Utilities.....	148
Modifica del nome del dispositivo Bluetooth® MIDI	151
Ulteriori informazioni	153
Risoluzione dei problemi.....	153
Dati tecnici	163
Uso dell'unità come controller per altre applicazioni DJ	165
Marchi e marchi registrati	166
Avvertenza sulle licenze del software.....	167
Precauzioni sui copyright.....	169

Operazioni preliminari

Guide dell'utente

rekordbox Introduction, Instruction Manual

Fare riferimento a “rekordbox Introduction” per informazioni sulla configurazione di rekordbox per Mac/Windows e consultare “rekordbox Instruction Manual” per scoprire come utilizzare rekordbox per Mac/Windows.

rekordbox.com/manual

Manuale del software Serato DJ Lite

Visitare il sito Web Serato DJ Lite.

serato.com/dj/lite/downloads

Software DJ

rekordbox per Mac/Windows

- rekordbox per Mac/Windows è un'applicazione completa per DJ utilizzabile per gestire la musica e riprodurla.
- Anche se non si dispone di un piano di abbonamento a pagamento, è possibile utilizzare la modalità Performance collegando l'unità al PC/Mac con rekordbox per Mac/Windows installato. È chiamato Dispositivi di sblocco hardware.
- È possibile trovare i dettagli per le funzioni disponibili tramite Dispositivi di sblocco hardware su **[Dispositivi di sblocco hardware]** in **[Supporto]** all'indirizzo rekordbox.com
- Il software rekordbox per Mac/Windows non è incluso con l'unità. Scaricare il software dall'URL riportato di seguito. rekordbox.com
- Per le informazioni più recenti su requisiti di sistema, compatibilità e sistemi operativi supportati da rekordbox per Mac/Windows, visitare **[Requisiti di sistema]** in **[Supporto]** all'indirizzo rekordbox.com.
- Il funzionamento non è garantito su tutti i modelli di PC/Mac, anche quando i requisiti di sistema siano soddisfatti.
- In base alle impostazioni di risparmio energetico e ad altre condizioni del PC/Mac, la CPU e il disco rigido potrebbero non fornire una sufficiente capacità di elaborazione. Quando si utilizza rekordbox per Mac/Windows, in particolare per i laptop, assicurarsi che il PC/Mac sia in condizioni ottimali per assicurare prestazioni costanti di alto livello (ad esempio tenendo l'adattatore di alimentazione CA collegato).
- Per usare Internet, è necessario un contratto distinto con un provider di servizi internet per cui potrebbe essere necessario corrispondere un pagamento.
- Il supporto del sistema operativo presuppone sempre che si stia utilizzando l'ultimo rilascio della versione.

Serato DJ Lite

Serato DJ Lite è un software per DJ di Serato Limited.

L'unità consente di sbloccare il software, scaricabile dal sito Web Serato.

serato.com/dj/lite/downloads

- Se non si è registrato un account, attenersi ai seguenti passaggi.
 - Seguire le istruzioni riportate sullo schermo per inserire l'indirizzo e-mail e creare una password, quindi fare clic sull'icona **[Create account]**. Seguire le istruzioni sullo schermo per scaricare il software Serato DJ Lite.
 - Una volta registrato un account, verrà inviata un'e-mail. Controllare il contenuto dell'e-mail.
- Fare attenzione a non dimenticare l'indirizzo e-mail e la password usati per la registrazione: serviranno per aggiornare il software in futuro.
- Le informazioni personali inserite durante la registrazione dell'account utente possono essere raccolte, elaborate e utilizzate in base all'informativa sulla privacy pubblicata sul sito web di Serato.
- Per le informazioni più recenti su requisiti di sistema, compatibilità e sistemi operativi supportati da Serato DJ Lite, visitare il sito Web riportato di seguito.

serato.com/dj/lite/downloads

- Il funzionamento non è garantito su tutti i modelli di PC/Mac, anche quando i requisiti di sistema siano soddisfatti.
- In base alle impostazioni di risparmio energetico e ad altre condizioni del PC/Mac, la CPU e il disco rigido potrebbero non fornire una sufficiente capacità di elaborazione. Quando si utilizza Serato DJ Lite, in particolare per i laptop, assicurarsi che il PC/Mac sia in condizioni ottimali per assicurare prestazioni costanti di alto livello (ad esempio tenendo l'adattatore di alimentazione CA collegato).

rekordbox per iOS/Android

- rekordbox per iOS/Android è un'applicazione per dispositivo mobile utilizzabile per gestire la musica e riprodurla.
- Collegando un dispositivo mobile che utilizza rekordbox per iOS/Android all'unità tramite un cavo USB o Bluetooth, è possibile eseguirlo con i file musicali archiviati sul dispositivo o da un servizio di streaming compatibile.
- Installare la versione più recente di rekordbox per iOS/Android dall'App Store o Google Play (pagina 109).
- rekordbox per iOS può essere usato su iOS e dispositivi iPad OS. rekordbox per Android può essere usato su dispositivi Android. Per ulteriori informazioni sui più recenti sistemi operativi e dispositivi supportati, verificare **[Mobile]** in **[FEATURES]** all'indirizzo rekordbox.com.
- L'operazione non è garantita su tutti i dispositivi mobili elencati nel sito web indicato sopra.
- Per alimentare l'unità, usare l'adattatore di alimentazione USB o una batteria mobile.

Nome delle varie parti e funzioni

L'unità supporta il seguente software DJ.

- rekordbox per Mac/Windows
- rekordbox per iOS/Android
- Serato DJ Lite
- Serato DJ Pro (licenza a pagamento richiesta)

La seguente sezione mostra, separatamente, le funzioni di rekordbox per Mac/Windows, rekordbox per iOS/Android e Serato DJ Lite.

Come “❖ Usare rekordbox per Mac/Windows o rekordbox per iOS/Android”

Le funzioni disponibili solo in rekordbox per Mac/Windows vengono visualizzate con **Mac/Windows**.

Le funzioni disponibili solo in rekordbox per iOS/Android vengono visualizzate con **iOS/Android**.

Le funzioni disponibili per Mac/Windows/iOS/Android vengono visualizzate senza i simboli sopra indicati.

Come “❖ Usare Serato DJ Lite”

Questa sezione fa riferimento principalmente a Serato DJ Lite.

Le funzioni disponibili solo in Serato DJ Pro vengono visualizzate con **Serato DJ Pro**.

Pannello superiore

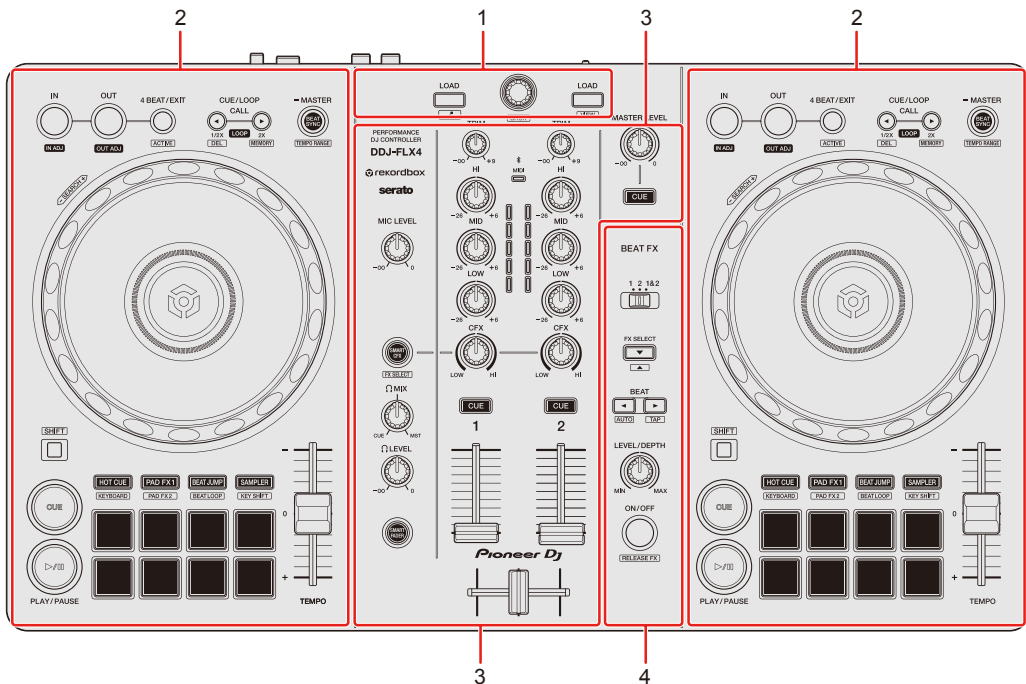

1 Sezione di navigazione

Seleziona i brani e li carica sui deck.

2 Sezioni deck

Controllano ciascun deck. Sono presenti manopole e pulsanti sul lato sinistro per controllare il deck 1 e sul lato destro per controllare il deck 2.

3 Sezione mixer

Controlla la regolazione del livello per ciascun canale, messaggio brano, ecc.

4 Sezione effetti

Controlla le unità effetto.

Sezione di navigazione

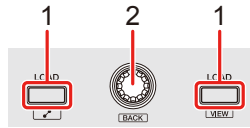

❖ Utilizzo di rekordbox per Mac/Windows o rekordbox per iOS/Android

1 Pulsanti LOAD

Pressione:

Carica il brano selezionato nel rispettivo deck.

Mac/Windows

Doppia pressione:

Carica il brano dal deck non in riproduzione sul deck in riproduzione. Se si esegue questa operazione mentre il brano è in riproduzione, viene riprodotto dalla stessa posizione (Instant Doubles).

[SHIFT] + pressione:

Mac/Windows

Deck 1: Sposta il cursore su **[Brani correlati]** nella vista ad albero.

Deck 2: Restringe la visualizzazione del deck in rekordbox e ingrandisce la sezione di ricerca. Quando il pulsante viene premuto nuovamente, viene ripristinato lo stato originale.

iOS/Android

Deck 1: visualizza la finestra di ricerca e mostra i **[Brani correlati]**.

Deck 2: visualizza la finestra di ricerca.

2 Manopola selettiva

Rotazione:

Sposta il cursore in rekordbox.

Mac/Windows

[SHIFT] + rotazione:

Aumenta o riduce la visualizzazione della forma d'onda ingrandita in rekordbox.

Ruotare verso destra per ingrandirla o verso sinistra per ridurla.

Pressione:

Mac/Windows

Il cursore si sposta tra la struttura cartelle e l'elenco dei brani ogni volta che viene premuto il pulsante. Se il cursore è rivolto verso una cartella, la cartella si apre.

- Se viene visualizzata la tavolozza delle playlist, è anche possibile spostare il cursore sulla playlist.
- La struttura cartelle, l'elenco dei brani e il riquadro delle playlist si trovano nella sezione Browse di rekordbox. Per i dettagli su ciascuno di essi, leggere "rekordbox Instruction Manual".

iOS/Android

Sposta il cursore al livello inferiore successivo.

[SHIFT] + pressione:

Mac/Windows

Il cursore si sposta tra la struttura cartelle e l'elenco dei brani ogni volta che viene premuto il pulsante. Se il cursore è rivolto verso una cartella, la cartella si chiude.

iOS/Android

Sposta il cursore al livello superiore successivo.

Nome delle varie parti e funzioni

❖ Utilizzo di Serato DJ Lite

1 Pulsanti **LOAD**

Pressione:

Carica il brano selezionato nel rispettivo deck.

Doppia pressione:

Carica la traccia dal deck non in riproduzione sul deck in riproduzione. Se si esegue questa operazione mentre il brano è in riproduzione, viene riprodotto dalla stessa posizione (Instant Doubles).

[SHIFT] + pressione:

Ordina l'elenco dei brani nella libreria come segue, a seconda del pulsante

[LOAD] premuto:

Deck 1: ordina per BPM.

Deck 2: ordina per nome dell'artista.

2 Manopola selettiva

Rotazione:

Sposta il cursore verso l'alto o verso il basso nella libreria o nel pannello **[crates]**.

Pressione:

Sposta il cursore tra la libreria e il pannello **[crates]** ogni volta che si preme il pulsante.

Se il cursore si trova sul pannello **[Files]**, si sposta al livello inferiore successivo.

[SHIFT] + pressione:

Se il cursore si trova sul pannello **[crates]**, il pannello **[subcrates]** si apre o si chiude.

Se il cursore si trova sulla libreria, si sposta sul pannello **[crates]**.

Se il cursore si trova sul pannello **[Files]**, si sposta verso l'alto di un livello.

Sezione deck

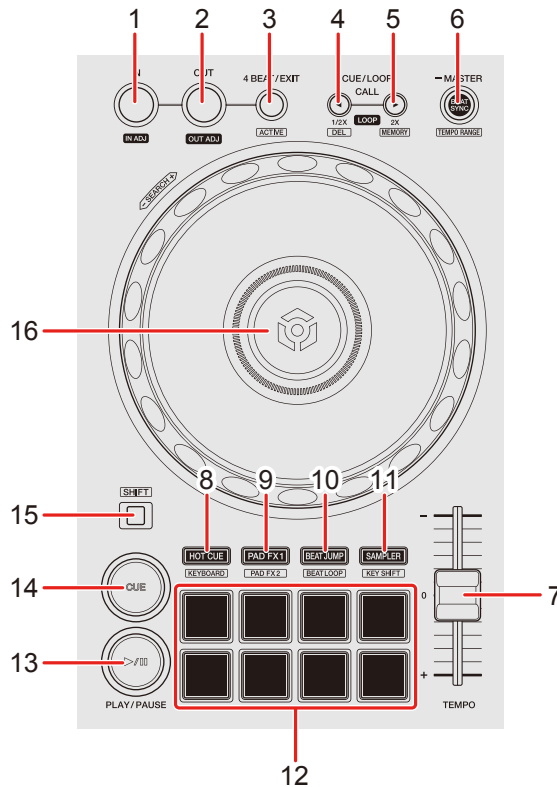

❖ Utilizzo di rekordbox per Mac/Windows o rekordbox per iOS/Android

1 Pulsante IN

Pressione:

Imposta il punto di loop in.

Pressione (durante la riproduzione di loop):

Regola il punto di loop in con la manopola.

2 Pulsante OUT

Pressione:

Imposta il punto di loop out e inizia la riproduzione di loop.

Nome delle varie parti e funzioni

Pressione (durante la riproduzione di loop):
Regola il punto di loop out con la manopola.

3 Pulsante 4 BEAT/EXIT

Pressione:
Avvia Auto Beat Loop di 4 battute.

Pressione (durante la riproduzione di loop):
Annulla la riproduzione di loop

[SHIFT] + pressione:

Imposta/annulla il loop più vicino alla posizione di riproduzione come Active Loop. Questo è abilitato per i loop salvati sul brano o impostati in modalità Hot Cue.

- Se è impostato Active Loop, la riproduzione del loop inizia automaticamente quando la posizione di riproduzione raggiunge il il punto di loop in.

4 Pulsante CUE/LOOP CALL ◀

Pressione:
Seleziona e richiama il punto di cue o il punto di loop.

Pressione (durante la riproduzione di loop):
Dimezza la durata di riproduzione del loop.

[SHIFT] + pressione:

Elimina il punto di cue o il punto di loop richiamato.

5 Pulsante CUE/LOOP CALL ▶

Pressione:
Seleziona e richiama il punto di cue o il punto di loop.

Pressione (durante la riproduzione di loop):
Raddoppia la durata di riproduzione del loop.

Nome delle varie parti e funzioni

[SHIFT] + pressione:

Durante lo standby cue, salva il punto di cue.

Durante la riproduzione in loop, salva il loop.

6 Pulsante **BEAT SYNC**

Pressione:

Sincronizza automaticamente il ritmo (BPM) e la griglia delle battute con il deck impostato come master.

Pressione (durante Beat Sync):

Annulla Beat Sync.

Pressione per almeno un secondo:

Imposta il deck pertinente come master.

[SHIFT] + pressione:

Commuta il range del cursore **[TEMPO]** ogni volta che si preme il pulsante mentre si tiene premuto il pulsante **[SHIFT]**.

Commutazione tra **[±6%]** → **[±10%]** → **[±16%]** → **[WIDE]** → **[±6%]**.

iOS/Android

Pressione in contemporanea dei pulsanti **[BEAT SYNC]** sul deck 1 e sul deck 2 per almeno un secondo:

La connessione Bluetooth del dispositivo iOS/Android è annullata.

7 Cursore **TEMPO**

Regola la velocità di riproduzione del brano.

8 Pulsante di modalità **HOT CUE**

Pressione:

Accede alla modalità Hot Cue.

🔁 Per saperne di più: Utilizzo degli Hot Cues (pagina 56)

[SHIFT] + pressione:

Accede alla modalità Keyboard.

Nome delle varie parti e funzioni

➡ Per saperne di più: Uso della modalità Keyboard (pagina 63)

9 Pulsante di modalità PAD FX1

Pressione:

Accede alla modalità Pad FX 1.

➡ Per saperne di più: Utilizzo di Pad FX (pagina 58)

[SHIFT] + pressione:

Accede alla modalità Pad FX 2.

➡ Per saperne di più: Utilizzo di Pad FX (pagina 58)

10 Pulsante di modalità BEAT JUMP

Pressione:

Accede alla modalità Beat Jump.

➡ Per saperne di più: Utilizzo di Beat Jump (pagina 59)

[SHIFT] + pressione:

Accede alla modalità Beat Loop.

➡ Per saperne di più: Utilizzo di Beat Loop (pagina 65)

11 Pulsante di modalità SAMPLER

Pressione:

Accede alla modalità Sampler.

➡ Per saperne di più: Utilizzo di Sampler (pagina 61)

[SHIFT] + pressione:

Accede alla modalità Key Shift.

➡ Per saperne di più: Utilizzo di Key Shift (pagina 66)

12 Performance Pads

Pressione:

È possibile utilizzare i Performance Pads per attivare le diverse funzioni.

➡ Per saperne di più: Utilizzo dei Performance Pads (pagina 56)

Nome delle varie parti e funzioni

13 Pulsante PLAY/PAUSE ►/||

Pressione:

Riproduce/mette in pausa un brano.

14 Pulsante CUE

Pressione:

Imposta, richiama e riproduce un punto di cue.

- Per impostare il punto di cue, premere il pulsante quando il brano è in pausa.
- Per tornare al punto di cue e mettere in pausa, premere il pulsante durante la riproduzione del brano. (Back Cue)
- Tenere premuto il pulsante dopo che il brano sarà tornato al punto di cue e la riproduzione continuerà finché il pulsante non verrà rilasciato. (Cue Point Sampler)

[SHIFT] + pressione:

Riporta la posizione di riproduzione all'inizio del brano.

15 Pulsante SHIFT

Premere un altro pulsante mentre si tiene premuto il pulsante [SHIFT] per usare una funzione differente assegnata al pulsante.

16 Manopola

Mac/Windows

Rotazione della parte superiore quando la modalità Vinyl è attiva: effettua lo scratch del brano.

iOS/Android

Rotazione della parte superiore: effettua lo scratch del brano.

Mac/Windows

Rotazione della sezione esterna o della parte superiore quando la modalità Vinyl non è attiva: Deforma l'altezza (Pitch Bend - rallenta o accelera il brano).

Nome delle varie parti e funzioni

- È possibile attivare e disattivare la modalità Vinyl con i tasti scorciatoia in rekordbox.

iOS/Android

Rotazione della sezione esterna:

Deforma l'altezza (Pitch Bend, rallenta o accelera il brano).

[SHIFT] + rotazione della parte superiore:

Avanzamento rapido o inversione veloce del brano con velocità extra.

❖ Utilizzo di Serato DJ Lite

1 Pulsante IN

Pressione:

Imposta il punto di loop in.

Pressione (durante la riproduzione di loop):

Regola il punto di loop in con la manopola.

2 Pulsante OUT

Pressione:

Imposta il punto di loop out e inizia la riproduzione di loop.

Pressione (durante la riproduzione di loop):

Regola il punto di loop out con la manopola.

[SHIFT] + pressione:

Attiva/disattiva la modalità Vinyl.

3 4 Pulsante BEAT/EXIT

Pressione:

Avvia Auto Beat Loop di 4 battute.

Pressione (durante la riproduzione di loop):

Annulla la riproduzione di loop

Nome delle varie parti e funzioni

[SHIFT] + pressione:

Commuta lo stato attivo/non attivo del loop.

4 Pulsante **CUE/LOOP CALL** ◀

Pressione (durante la riproduzione di loop):

Dimezza la durata di riproduzione del loop.

Serato DJ Pro

Pressione:

Seleziona lo slot di loop.

5 Pulsante **CUE/LOOP CALL** ▶

Pressione (durante la riproduzione di loop):

Raddoppia la durata di riproduzione del loop.

Serato DJ Pro

Pressione:

Seleziona lo slot di loop.

6 Pulsante **BEAT SYNC**

Pressione:

Il tempo (BPM) e la griglia delle battute di più deck vengono sincronizzati automaticamente.

[SHIFT] + pressione:

Commuta il range del cursore **[TEMPO]** ogni volta che si preme il pulsante mentre si tiene premuto il pulsante **[SHIFT]**.

Commutazione tra **[±8%]** → **[±16%]** → **[±50%]** → **[±8%]**.

Pressione per almeno un secondo:

Annulla Beat Sync.

7 Cursore **TEMPO**

Regola la velocità di riproduzione del brano.

8 Pulsante di modalità HOT CUE

Pressione:

Accede alla modalità Hot Cue.

➡ Per saperne di più: Utilizzo degli Hot Cues (pagina 94)

Serato DJ Pro

[SHIFT] + pressione:

Accede alla modalità Pitch Play.

➡ Per saperne di più: Utilizzo di Pitch Play (pagina 98)

9 Pulsante di modalità PAD FX1

Pressione:

Accede alla modalità Pad FX.

➡ Per saperne di più: Utilizzo di Pad FX (pagina 95)

Serato DJ Pro

[SHIFT] + pressione:

Accede alla modalità Roll.

➡ Per saperne di più: Utilizzo di Roll (pagina 99)

10 Pulsante di modalità BEAT JUMP

Pressione:

Accede alla modalità Beat Jump.

➡ Per saperne di più: Uso di Beat Jump (pagina 96)

[SHIFT] + pressione:

Accede alla modalità Auto Loop.

➡ Per saperne di più: Utilizzo di Auto Loop (pagina 100)

11 Pulsante di modalità SAMPLER

Pressione:

Accede alla modalità Sampler.

➡ Per saperne di più: Utilizzo di Sampler (pagina 97)

Serato DJ Pro

[SHIFT] + pressione:

Inserisce la modalità Key Shift.

➡ Per saperne di più: Utilizzo di Key Shift (pagina 101)

12 Performance Pads

Pressione:

È possibile utilizzare i Performance Pads per attivare le diverse funzioni.

➡ Per saperne di più: Utilizzo dei Performance Pads (pagina 94)

13 Pulsante PLAY/PAUSE ▶/||

Pressione:

Riproduce/mette in pausa un brano.

[SHIFT] + pressione:

Ritorna al punto di cue temporaneo e inizia la riproduzione (Stutter).

14 Pulsante CUE

Pressione:

Imposta, richiama e riproduce un punto di cue.

- Per impostare il punto di cue, premere il pulsante quando il brano è in pausa.
- Per tornare al punto di cue e mettere in pausa, premere il pulsante durante la riproduzione del brano. (Back Cue)
- Tenere premuto il pulsante dopo che il brano sarà tornato al punto di cue e la riproduzione continuerà finché il pulsante non verrà rilasciato. (Cue Point Sampler)

[SHIFT] + pressione:

Riporta la posizione di riproduzione all'inizio del brano.

15 Pulsante SHIFT

Premere un altro pulsante mentre si tiene premuto il pulsante **[SHIFT]** per usare una funzione differente assegnata al pulsante.

16 Manopola

Rotazione della parte superiore quando la modalità Vinyl è attiva: effettua lo scratch del brano.

Rotazione della sezione esterna o la parte superiore quando la modalità Vinyl non è attiva:

Deforma l'altezza (Pitch Bend, rallenta o accelera il brano).

[SHIFT] + rotazione della parte superiore:

Avanzamento rapido o inversione veloce del brano con velocità extra, quando è attiva la modalità Vinyl.

Serato DJ Pro

La posizione di riproduzione salta in sincronia con la battuta, quando è spenta la modalità Vinyl (modalità Skip).

- La modalità Skip non può essere utilizzata con brani che non hanno alcuna griglia delle battute impostata. Per dettagli sull'impostazione delle griglie di battuta, vedere il manuale del software Serato DJ Pro.
- Per utilizzare la modalità Skip, aprire la scheda **[DJ PREFERENCE]** del menu **[SETUP]** in Serato DJ Pro > **[SYNC MODE]** e selezionare **[Smart Sync]**.

Sezione mixer

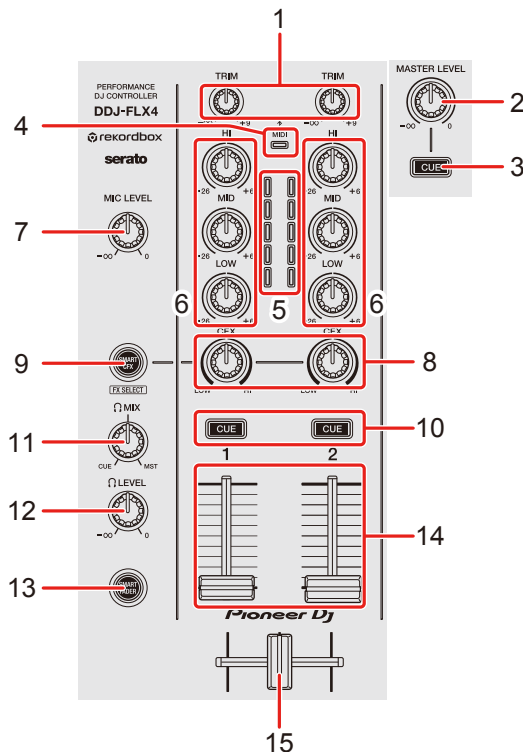

❖ Utilizzo di rekordbox per Mac/Windows o rekordbox per iOS/Android

1 Manopole TRIM

Regolano il volume dell'audio di ciascun canale.

2 Manopola MASTER LEVEL

Regola il volume del suono di uscita master.

3 Pulsante CUE delle cuffie (master)

Pressione:

Riproduce l'audio master attraverso le cuffie.

4 Indicatore MIDI Bluetooth

Lampeggia: il dispositivo iOS/Android non può essere connesso via Bluetooth.

Acceso: il dispositivo iOS/Android è connesso via Bluetooth.

Nome delle varie parti e funzioni

Spento: l'unità ha riconosciuto la connessione con un'applicazione DJ usando il cavo USB.

- Quando si utilizza rekordbox per iOS/Android con l'unità alimentata mediante porta USB del PC/Mac, non avviare un'applicazione DJ sul PC/Mac.

5 Indicatori livello canale

Indicano il volume dell'audio dei differenti canali prima che passino attraverso i fader dei canali.

6 Manopole EQ (HI, MID, LOW)

Aumentano e riducono la frequenza pertinente per il canale selezionato.

7 Manopola MIC LEVEL

Regola il volume dell'audio di ingresso dal terminale di ingresso **[MIC]**.

8 Manopole CFX

Mac/Windows

Quando il pulsante **[SMART CFX]** è spento:

Controllano il Sound Color FX per ciascun canale.

Quando una manopola è impostata sulla posizione centrale, il suono rimane invariato.

Quando il pulsante **[SMART CFX]** è acceso:

Controllano lo Smart CFX per ciascun canale.

Quando una manopola è impostata sulla posizione centrale, il suono rimane invariato.

iOS/Android

Quando il pulsante **[SMART CFX]** è spento:

Il suono rimane invariato.

Quando il pulsante **[SMART CFX]** è acceso:

Controllano il Sound Color FX per ciascun canale.

Quando una manopola è impostata sulla posizione centrale, il suono rimane invariato.

Nome delle varie parti e funzioni

9 Pulsante SMART CFX

Pressione:

Mac/Windows

Attiva/disattiva la modalità Smart CFX.

iOS/Android

Attiva/disattiva il Sound Color FX.

[SHIFT] + pressione:

Mac/Windows

Modifica la preimpostazione per Smart CFX.

iOS/Android

Modifica il tipo di Sound Color FX.

10 Pulsanti CUE delle cuffie (canale)

Pressione:

Riproducono l'audio del canale desiderato tramite le cuffie.

Mac/Windows

[SHIFT] + pressione:

Tenere premuto il pulsante **[SHIFT]** e toccare il pulsante **[CUE]** delle cuffie per impostare il tempo del deck rispetto al ritmo del tocco dell'utente. (Funzione Tapping)

11 Manopola HEADPHONES MIX

Regola il bilanciamento del volume del monitor tra i suoni provenienti dai canali con il pulsante **[CUE]** delle cuffie premuto e il canale master.

12 Manopola HEADPHONES LEVEL

Regola il livello dell'audio delle cuffie.

13 Pulsante SMART FADER

Attiva/disattiva la modalità Smart Fader.

Nome delle varie parti e funzioni

14 Fader dei canali

Scorrimento:

Regolano il volume del suono per ogni canale.

[SHIFT] + scorrimento:

Attiva Fader Start.

15 Crossfader

Scorrimento:

Regola il bilanciamento del suono tra il canale sinistro e destro in base all'impostazione della curva di crossfader.

[SHIFT] + scorrimento:

Attiva Fader Start.

❖ Utilizzo di Serato DJ Lite

1 Manopole TRIM

Regolano il volume dell'audio di ciascun canale.

2 Manopola MASTER LEVEL

Regola il volume del suono di uscita master.

3 Pulsante CUE delle cuffie (master)

Pressione:

Riproduce l'audio master attraverso le cuffie.

4 Indicatore MIDI Bluetooth

Lampeggia: il dispositivo iOS/Android non può essere connesso via Bluetooth.

Acceso: il dispositivo iOS/Android è connesso via Bluetooth.

Spento: l'unità ha riconosciuto la connessione con un'applicazione DJ usando il cavo USB.

5 Indicatori livello canale

Indicano il volume dell'audio dei differenti canali prima che passino attraverso i fader dei canali.

Nome delle varie parti e funzioni

6 Manopole EQ (HI, MID, LOW)

Aumentano e riducono la frequenza pertinente per il canale selezionato.

7 Manopola MIC LEVEL

Regola il volume dell'audio di ingresso dal terminale di ingresso **[MIC]**.

8 Manopole CFX

Quando il pulsante **[SMART CFX]** è spento:

Controllano l'effetto filtro per ogni canale.

Quando una manopola è impostata sulla posizione centrale, il suono rimane invariato.

Rotazione in senso antiorario:

Viene gradualmente diminuita la frequenza di taglio del filtro passa basso.

Rotazione in senso orario:

Viene gradualmente aumentata la frequenza di taglio del filtro passa alto.

Quando il pulsante **[SMART CFX]** è acceso:

Controllano lo Smart CFX per ciascun canale.

Quando una manopola è impostata sulla posizione centrale, il suono rimane invariato.

9 Pulsante SMART CFX

Pressione:

Attiva la modalità Smart CFX (Preimpostazione 1).

[SHIFT] + pressione:

Attiva la modalità Smart CFX (Preimpostazione 2).

10 Pulsanti CUE delle cuffie (canale)

Pressione:

Riproducono l'audio del canale desiderato tramite le cuffie.

[SHIFT] + pressione:

Nome delle varie parti e funzioni

Tenere premuto il pulsante **[SHIFT]** e toccare il pulsante **[CUE]** cuffie per impostare il tempo del deck rispetto al ritmo del tocco dell'utente. (Funzione Tapping)

11 Manopola HEADPHONES MIX

Regola il bilanciamento del volume del monitor tra i suoni provenienti dai canali con il pulsante **[CUE]** delle cuffie premuto e il canale master.

12 Manopola HEADPHONES LEVEL

Regola il livello dell'audio delle cuffie.

13 Pulsante SMART FADER

Pressione:

Attiva la modalità Smart Fader (Preimpostazione 1).

[SHIFT] + pressione:

Attiva la modalità Smart Fader (Preimpostazione 2).

14 Fader dei canali

Scorrimento:

Regolano il volume del suono per ogni canale.

[SHIFT] + scorrimento:

Attiva Fader Start.

15 Crossfader

Scorrimento:

Regola il bilanciamento del suono tra il canale sinistro e destro in base all'impostazione della curva di crossfader.

[SHIFT] + scorrimento:

Attiva Fader Start.

Sezione effetti

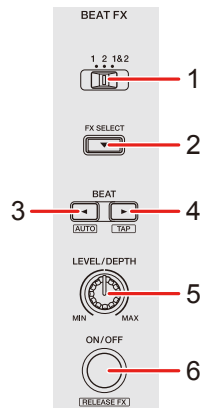

❖ Utilizzo di rekordbox per Mac/Windows o rekordbox per iOS/Android

1 Interruttore BEAT FX CH SELECT

Scorrimento:

Cambia il canale sul quale verrà applicato il Beat FX.

2 Pulsante BEAT FX SELECT

Pressione:

Cambia il Beat FX ogni volta che si preme il pulsante.

[SHIFT] + pressione:

Cambia il Beat FX in ordine inverso ogni volta che si preme il pulsante.

3 Pulsante BEAT ◀

Pressione:

Ogni volta che si preme il pulsante, si riduce il numero di battute per la sincronizzazione del suono Beat FX.

[SHIFT] + pressione:

Imposta la modalità Beat FX Tempo sulla modalità BPM Auto. Il valore BPM del brano viene usato come base del tempo Beat FX.

Nome delle varie parti e funzioni

4 Pulsante BEAT ►

Pressione:

Ogni volta che si preme il pulsante, si aumenta il numero di battute per la sincronizzazione del suono Beat FX.

[SHIFT] + pressione:

Imposta la modalità Beat FX Tempo sulla modalità BPM Tap. Il BPM utilizzato come base per Beat FX viene impostato secondo il tempo di tocco del pulsante.

5 Manopola BEAT FX LEVEL/DEPTH

Regola il parametro di Beat FX.

6 Pulsante BEAT FX ON/OFF

Pressione:

Attiva/disattiva il Beat FX.

[SHIFT] + pressione:

Attiva/disattiva il Release FX.

❖ Utilizzo di Serato DJ Lite

1 Interruttore FX CH SELECT

Serato DJ Pro

Scorrimento:

Cambia il canale a cui verranno applicati gli effetti.

2 Pulsante FX SELECT

Pressione:

Cambia il FX ogni volta che si preme il pulsante.

[SHIFT] + pressione:

Cambia il FX in ordine inverso ogni volta che si preme il pulsante.

Nome delle varie parti e funzioni

3 Pulsante BEAT ◀

Pressione:

Ogni volta che si preme il pulsante, si riduce il numero di battute per la sincronizzazione del suono FX.

[SHIFT] + pressione:

Imposta la modalità FX Tempo sulla modalità BPM Auto. Il valore BPM del brano viene usato come base del tempo FX.

4 Pulsante BEAT ▶

Pressione:

Ogni volta che si preme il pulsante, si aumenta il numero di battute per la sincronizzazione del suono FX.

[SHIFT] + pressione:

Imposta la modalità FX Tempo sulla modalità BPM Tap. Il BPM utilizzato come base per FX viene impostato secondo il tempo di tocco del pulsante.

5 Manopola FX LEVEL/DEPTH

Regola il parametro di FX.

6 Pulsante FX ON/OFF

Pressione:

Attiva/disattiva FX.

Pannello posteriore

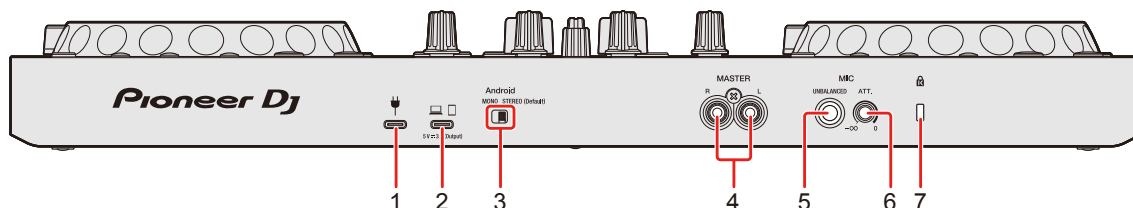

1 Porta USB (per ricarica elettrica)

Collegamento per un adattatore di alimentazione USB (non in dotazione) o una batteria mobile (non in dotazione).

- Usare un cavo USB certificato in base allo standard appropriato.
- Quando si usa un hub USB, assicurarsi che sia un prodotto consigliato dal produttore del PC/Mac.

2 Porta USB (per collegare un dispositivo)

Collegamento per un dispositivo PC/Mac/iOS/Android.

- Assicurarsi di usare il cavo USB specificato di seguito.
 - Per collegare un dispositivo con una porta USB Type-C: usare il cavo USB in dotazione con l'unità.
 - Per collegare un dispositivo con una porta USB Type-A: usare un cavo USB certificato in base allo standard appropriato con una lunghezza di 3 m o inferiore
 - Per il collegamento ad un dispositivo con un terminale Lightning: usare un cavo Apple certificato con una lunghezza di 3 m o inferiore
- Quando si usa un hub USB, assicurarsi che sia un prodotto consigliato dal produttore del PC/Mac.

3 Interruttore Android MONO/STEREO

Quando si collega ad un dispositivo Android, selezionare il formato del suono di uscita.

- In base al dispositivo Android, l'audio può non essere riprodotto correttamente.

In alcuni casi, l'audio di uscita Master può risultare distorto o il suono può non essere riprodotto dalle cuffie. In questo caso, spostare l'interruttore su **[MONO]**.

Nome delle varie parti e funzioni

- **[MONO]**: Il suono viene riprodotto in mono.
- **[STEREO (Default)]**: Il suono viene riprodotto in stereo (Default).

4 Terminali di uscita MASTER (tipo jack a pin RCA)

Collegamento per un altoparlante alimentato, un amplificatore di potenza, ecc.

- Compatibili con uscite non bilanciate di tipo jack a pin RCA.

5 Terminale di ingresso MIC (jack TS da 1/4")

Collegamento per un microfono.

- È possibile utilizzare solo un jack di ingresso phone (1/4").
- Può essere utilizzato solo un ingresso non bilanciato.

6 Manopola MIC ATT. (attenuatore)

Regola il volume dell'uscita audio dal terminale di ingresso **[MIC]**.

- A seconda del microfono, il guadagno del suono del microfono varia.

Utilizzare questa manopola per regolare il volume del microfono prima di utilizzarlo. Durante la funzione DJing, utilizzare la manopola **[MIC LEVEL]** sul pannello anteriore per regolare il volume del microfono.

7 Slot di sicurezza Kensington

Collegamento per un blocco cavo di sicurezza.

Pannello anteriore

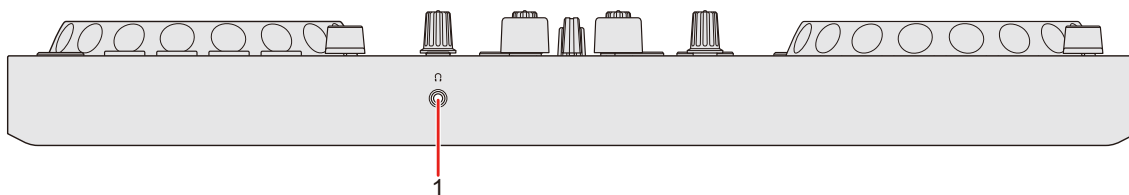

1 Terminale di uscita Ω (cuffie)

Collegamento per le cuffie.

Con l'unità, è possibile utilizzare le prese mini per cuffie (\varnothing 3,5 mm).

- Usare solo cuffie con impedenza pari o superiore a 32 Ω . Le cuffie con impedenza inferiore a 32 Ω non funzionano con l'unità.

Collegamenti

- Accertarsi di scollegare il cavo USB prima di collegare dispositivi diversi o cambiare i collegamenti.
Consultare i manuali di istruzioni dei dispositivi da collegare.
- Per il collegamento al PC/Mac o a un dispositivo mobile, assicurarsi di usare il cavo USB di seguito specificato.
 - Per collegare un dispositivo con una porta USB Type-C: usare il cavo USB in dotazione con l'unità.
 - Per collegare un dispositivo con una porta USB Type-A: usare un cavo USB certificato in base allo standard appropriato con una lunghezza di 3 m o inferiore
 - Per il collegamento ad un dispositivo con un terminale Lightning: usare un cavo Apple certificato con una lunghezza di 3 m o inferiore
- Quando si usa un hub USB, assicurarsi che sia un prodotto consigliato dal produttore del PC/Mac.
- Quando si collega ad un PC/Mac, è possibile usare l'unità con un singolo collegamento al computer (alimentatore bus USB). L'unità non può essere utilizzata con bus USB nelle seguenti situazioni.
 - La capacità di alimentazione della porta USB sul PC/Mac è troppo bassa.
 - Il PC/Mac è collegato ad altri dispositivi.
 - L'impedenza delle cuffie connesse è inferiore a 32 Ω .
 - Un jack mono è collegato al terminale di uscita delle cuffie.
- Quando si usa l'unità con un dispositivo mobile, è possibile collegare un adattatore di alimentazione USB o una batteria mobile per alimentare l'unità.
- Quando si usa l'unità con un dispositivo mobile con una porta Micro USB Type-B, collegarla tramite Bluetooth.
Quando si collega con un cavo USB, non possiamo garantire il corretto funzionamento dell'unità.

- Quando si usa l'unità con un adattatore di alimentazione USB o una batteria mobile connessi alla porta USB (per l'alimentazione elettrica), assicurarsi che abbia una tensione massima di 24V o inferiore e CC 9V 3A.

Usare un cavo USB certificato in base allo standard appropriato.

Usare una batteria mobile che non sia dotata di funzione di risparmio energetico.

- Il terminale di ingresso **[MIC]** supporta solo un ingresso non bilanciato.

Quando non si utilizza il microfono, ruotare la manopola **[MIC LEVEL]** al livello minimo.

Esempi di collegamento

Collegamento di terminali di ingresso/uscita

Pannello posteriore

❖ Per PC/Mac

- (1) PC/Mac
- (2) Altoparlanti alimentati, amplificatore di potenza, ecc.
- (3) Microfono

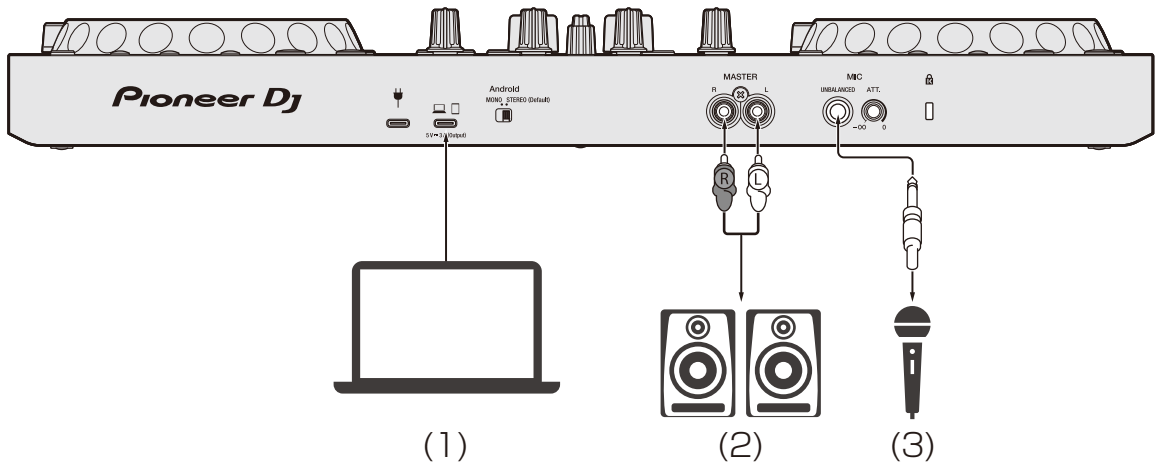

❖ Per un dispositivo mobile

- (1) Adattatore di alimentazione USB, batteria mobile
- (2) Dispositivo mobile
- (3) Altoparlanti alimentati, amplificatore di potenza, ecc.
- (4) Microfono

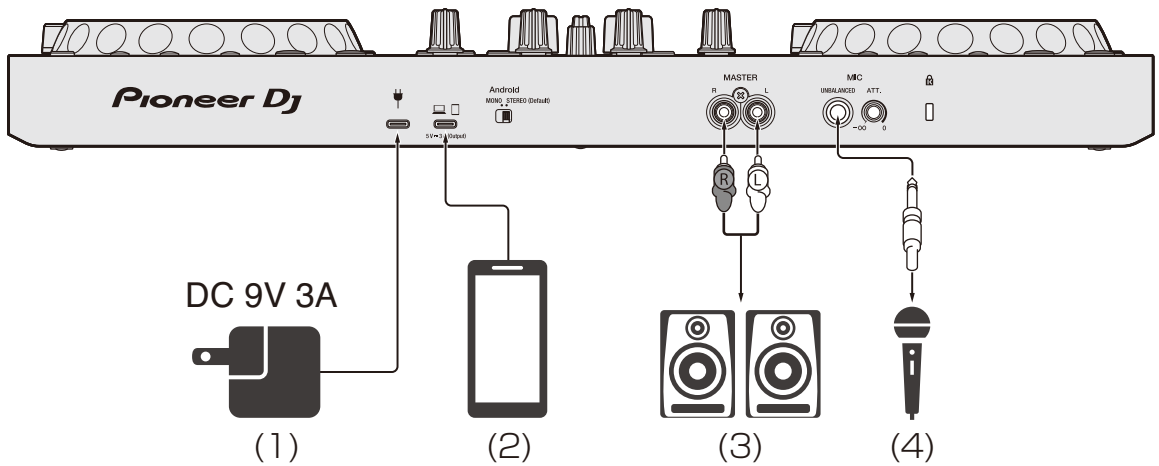

Pannello anteriore

- (1) Cuffie

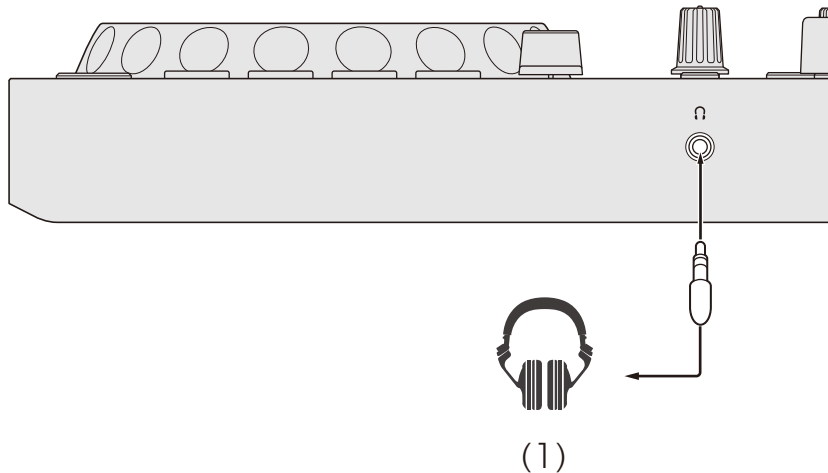

Collegamento

- 1 Collegare le cuffie al terminale di uscita delle cuffie.

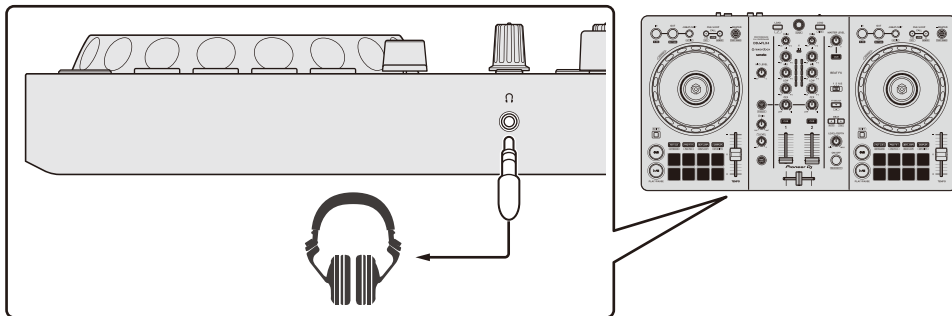

- Collegare solo cuffie con impedenza pari o superiore a 32 Ω . Le cuffie con impedenza inferiore a 32 Ω non funzionano con l'unità.

- 2 Collegare altoparlanti alimentati, amplificatori di potenza ecc. ai terminali di uscita **[MASTER]**.

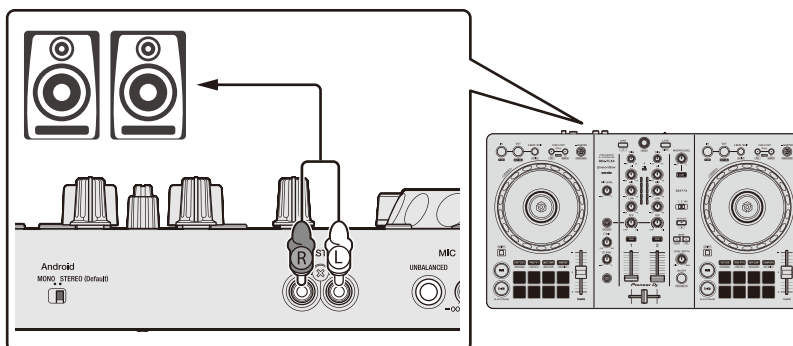

- 3 Collegare il PC/Mac o il dispositivo mobile alla porta USB (per collegare il dispositivo) tramite un cavo USB.

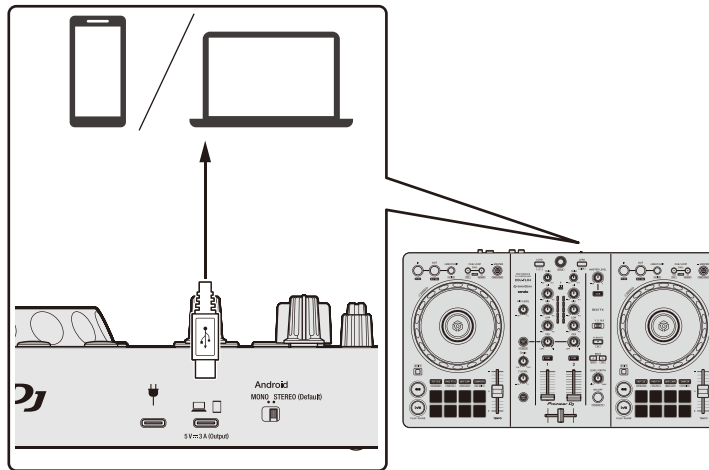

- 4 Accendere il PC/Mac o il dispositivo mobile.
- 5 Quando si usa un dispositivo mobile, collegare un adattatore di alimentazione USB o una batteria mobile alla porta USB (per l'alimentazione elettrica).
- 6 Accendere i dispositivi collegati ai terminali (altoparlanti alimentati, microfono, ecc).

Connessione tramite Bluetooth

È possibile connettere un dispositivo mobile tramite Bluetooth. L'audio non viene riprodotto dall'unità tramite Bluetooth. Collegare un cavo dal dispositivo mobile a un dispositivo di uscita audio prima dell'uso.

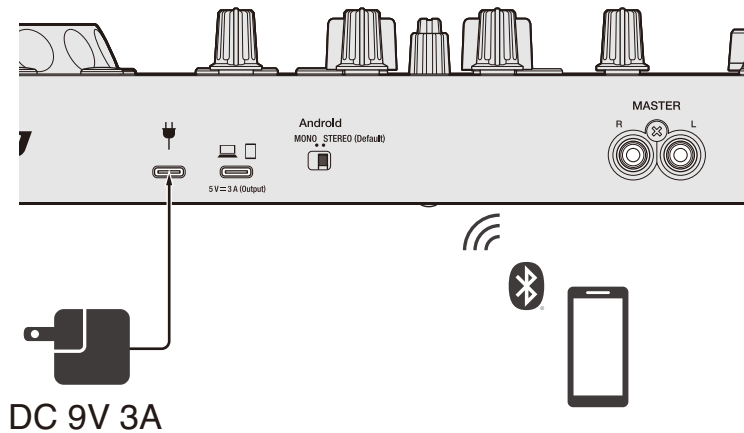

❖ Collegamento ad un dispositivo audio (esempio 1)

In questo esempio, l'audio master viene riprodotto in modalità stereo e nelle cuffie non viene trasmesso alcun suono.

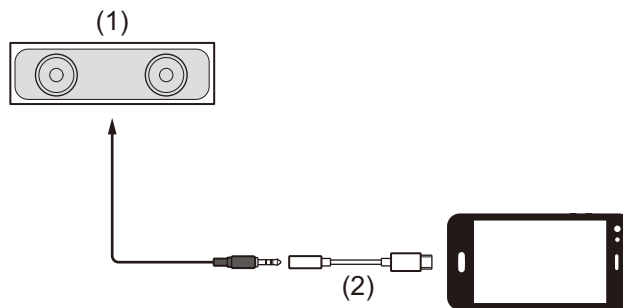

(1) Altoparlante con amplificatore integrato, ecc.

(2) USB/Lightning a Jack cuffie 3,5 mm (non in dotazione)

❖ Collegamento ad un dispositivo di uscita audio (esempio 2)

In questo esempio, sia l'audio master che il suono di monitoraggio delle cuffie vengono riprodotti in modalità mono.

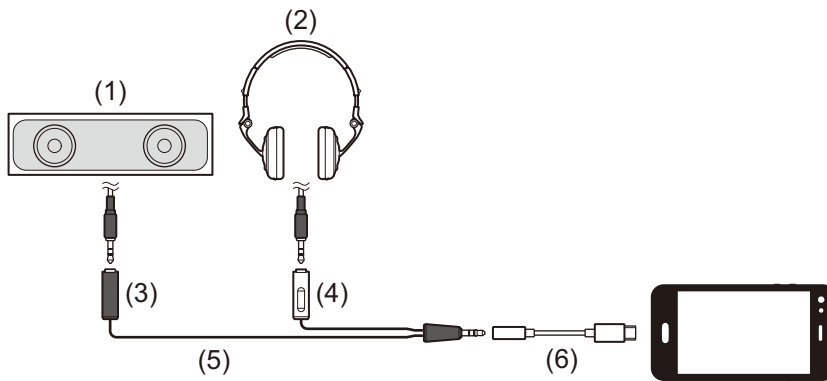

(1) Altoparlante con amplificatore integrato, ecc.

(2) Cuffie

(3) Presa per altoparlanti con amplificatore integrato, ecc.

(4) Presa per cuffie

(5) Cavo splitter (non in dotazione)

(6) USB/Lightning a Jack cuffie 3,5 mm (non in dotazione)

Quando si effettua una connessione tramite Bluetooth, è necessario eseguire le corrette impostazioni in rekordbox per iOS/Android.

➔ Per saperne di più: Avvio di rekordbox per iOS/Android (pagina 111)

rekordbox per Mac/Windows

Installazione di rekordbox per Mac/Windows

Operazioni preliminari con rekordbox per Mac/Windows

Se si utilizza rekordbox per Mac/Windows per la prima volta, scaricare la versione più recente dal sito rekordbox.com e installarla attenendosi alla seguente procedura.

Se rekordbox per Mac/Windows è già installato, effettuare l'aggiornamento alla versione più recente dal Gestore aggiornamenti visualizzato all'avvio di rekordbox per Mac/Windows.

- L'utente è responsabile della preparazione del PC/Mac, dei dispositivi di rete e di altri elementi.

Installazione di rekordbox per Mac/Windows

Le procedure possono variare a seconda del sistema operativo (SO) del PC/Mac.

❖ Installazione (Mac)

Non collegare l'unità al Mac se non a installazione terminata.

- Chiudere tutti i programmi sul Mac.
- 1 Decomprimere il file scaricato del software rekordbox per Mac/Windows.
 - 2 Fare doppio clic sul file decompresso del software per avviare il programma di installazione.

rekordbox per Mac/Windows

- 3 Leggere attentamente i termini dell'Accordo di licenza e, se li si accettano, fare clic su **[Accetta]**.

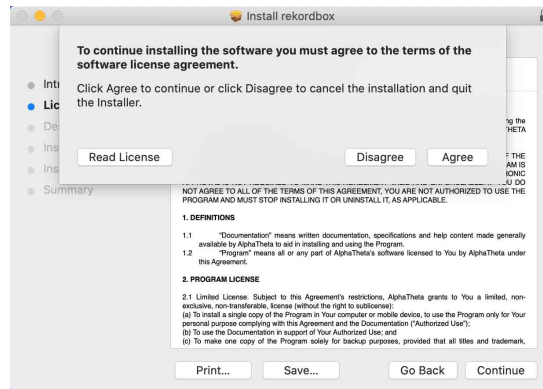

- Se non si è d'accordo con il Contratto di licenza d'uso, fare clic su **[Rifiuta]** e fermare l'installazione.

- 4 Quando viene visualizzata la schermata per completare l'installazione, fare clic su **[Chiudi]** per terminare l'installazione.

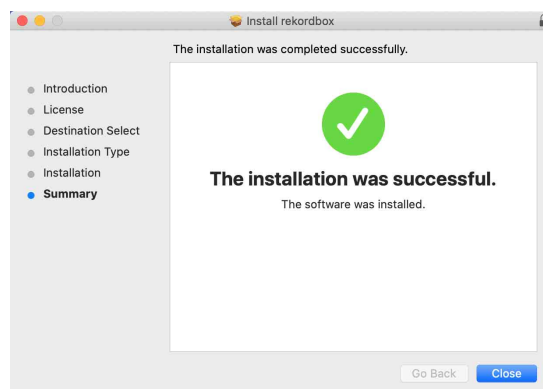

❖ Installazione (Windows)

Non collegare l'unità al PC se non a installazione terminata.

- Accedere al PC come amministratore prima di iniziare l'installazione.
- Chiudere tutti i programmi sul PC.

- 1 Decomprimere il file scaricato del software rekordbox per Mac/Windows.

rekordbox per Mac/Windows

- 2 Fare doppio clic sul file decompresso del software per avviare il programma di installazione.
- 3 Leggere attentamente i termini dell'accordo di licenza e, se li si accettano, scegliere **[Sono d'accordo]** e poi fare clic su **[Avanti]**.

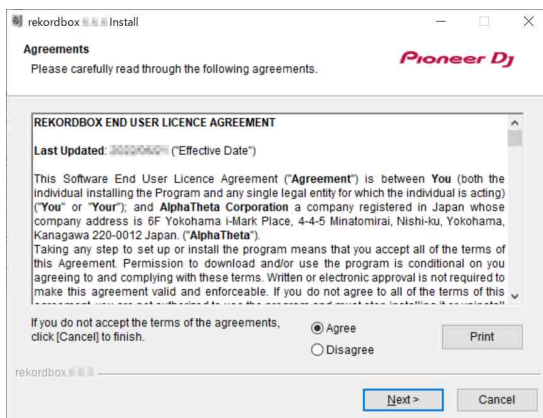

- Se non si è d'accordo con il Contratto di licenza d'uso, fare clic su **[Cancella]** e fermare l'installazione.
 - L'installazione verrà avviata dopo aver specificato la destinazione. Al termine dell'installazione viene visualizzato un messaggio di completamento.
- 4 Fare clic su **[Fine]** per completare l'installazione.

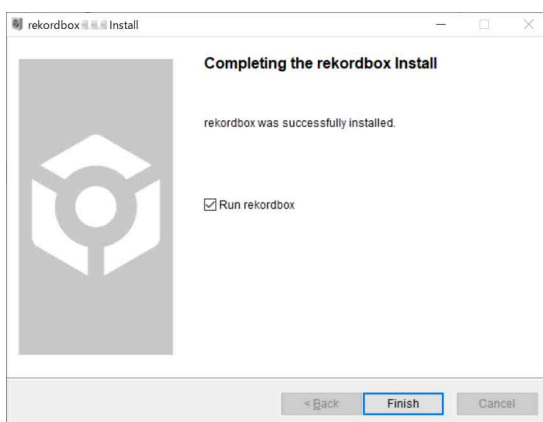

L'installazione è completata.

Uso di base

Avvio di rekordbox per Mac/Windows

Per usare rekordbox per Mac/Windows, è necessario registrare un account Pioneer DJ.

Per maggiori dettagli, vedere “rekordbox Introduction”

Per Mac

In Finder, aprire la cartella **[Applicazioni]**, quindi fare doppio clic sull'icona **[rekordbox 6]** > **[rekordbox.app]**.

Per Windows 11

Nel menu **[Start]**, aprire la schermata **[Tutte le app]**, quindi fare click sull'icona **[rekordbox 6]** in **[Pioneer]**.

Per Windows 10

Nel menu **[Start]**, fare clic sull'icona **[rekordbox 6]** in **[Pioneer]**.

Verifica della configurazione audio

Verificare che le impostazioni **[Audio]** in **[Preferenze]** in rekordbox per Mac/Windows siano impostate come segue:

Per Mac

[Audio]: [DDJ-FLX4]

[Canali di uscita]:

[Master Output]: [DDJ-FLX4 : MASTER + nome del dispositivo audio sul Mac]

[Headphones Output]: [DDJ-FLX4 : PHONES]

- Quando PC MASTER OUT è disattivato, **[Master Output]** nell'impostazione **[Audio]** è **[DDJ-FLX4 : MASTER]**.

Per Windows

[Audio]: [DDJ-FLX4 WASAPI]

[Canali di uscita]:

[Master Output]: [DDJ-FLX4 WASAPI : MASTER + nome del dispositivo audio sul PC]

[Headphones Output]: [DDJ-FLX4 WASAPI : PHONES]

- Quando PC MASTER OUT è disattivato, **[Master Output]** nell'impostazione **[Audio]** è **[DDJ-FLX4 WASAPI : MASTER]**.
- PC MASTER OUT è una funzione che consente di riprodurre il suono master di rekordbox per Mac/Windows dagli altoparlanti del PC/Mac collegato. Per impostazione predefinita, PC MASTER OUT è impostato come attivo.
- Per annullare l'emissione del suono master di rekordbox per Mac/Windows dagli altoparlanti del PC/Mac collegato fare clic su  nell'area in alto a destra della schermata rekordbox per Mac/Windows in modo che la spia si spenga.

Aggiunta di file musicali in Collezione

La schermata **[Collezione]** contiene un elenco di file musicali gestiti da rekordbox per Mac/Windows.

Aggiungere i file musicali presenti sul PC/Mac alla Collezione in modo che il software possa analizzarli e che possano essere utilizzati in rekordbox per Mac/Windows.

- 1 Fare clic su **[Collezione]** nella struttura cartelle.
Viene visualizzato un elenco di brani in **[Collezione]**.
- 2 Aprire Finder (Mac) o Explorer (Windows) e trascinare i file musicali o le cartelle contenenti i file musicali, nell'elenco dei brani.
I file musicali vengono aggiunti in **[Collezione]** ed inizia l'analisi per i file musicali. Attendere il completamento dell'analisi dei file musicali.

Caricamento di una traccia audio in un deck

Nella seguente sezione viene spiegato come caricare un brano, ad esempio, nel deck 1.

Ruotare la manopola di selezione per selezionare un brano in **[Collezione]** e premere il pulsante **[LOAD]** per deck 1 (sinistra).
Il brano viene caricato sul deck 1.

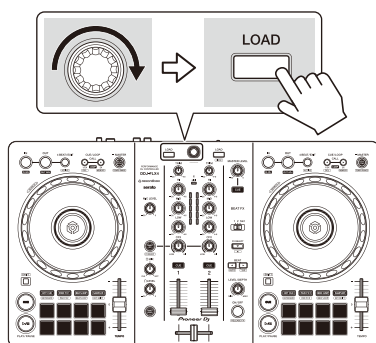

Riproduzione di un brano

In questa sezione viene spiegato come riprodurre l'audio, ad esempio, dal deck 1 (sinistro).

- 1 Impostare le posizioni delle manopole, ecc. nel modo seguente:
 - Manopola **[TRIM]**: ruotata completamente in senso antiorario
 - Manopole EQ **[HI/MID/LOW]**: posizione centrale (ore 12)
 - Manopola **[CFX]**: posizione centrale
 - Fader canale: posizione inferiore
 - Manopola **[MASTER LEVEL]**: ruotata completamente in senso antiorario
 - Crossfader: posizione centrale
- 2 Premere il pulsante **[PLAY/PAUSE ▶/II]** per riprodurre il brano.

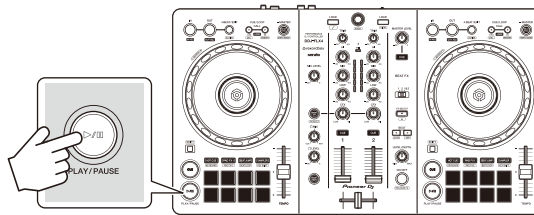

- 3 Ruotare la manopola **[TRIM]**.

Regolare la manopola **[TRIM]** in modo che l'indicatore del livello del canale si illumini in arancione nella parte più potente del brano.

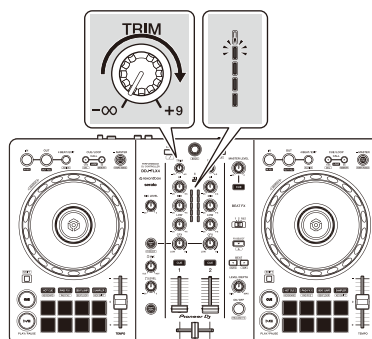

rekordbox per Mac/Windows

4 Impostare il fader canale sul livello superiore.

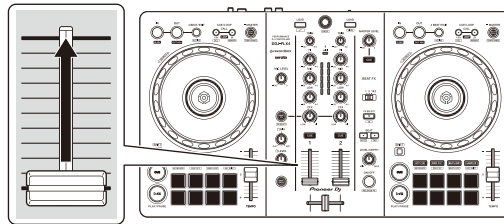

5 Ruotare la manopola **[MASTER LEVEL]** per regolare il volume degli altoparlanti al livello desiderato.

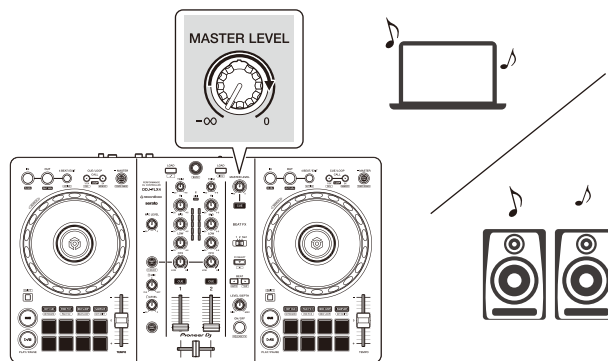

- Se si sta riproducendo l'audio dall'altoparlante del PC/Mac, regolare il volume dell'altoparlante sul PC/Mac invece di utilizzare la manopola **[MASTER LEVEL]**.
- Se non è possibile riprodurre l'audio dai terminali di uscita **[MASTER]**, oppure l'unità non viene riconosciuta dal PC/Mac, fare riferimento a **[FAQ]** sul sito web del supporto Pioneer DJ.

pioneerdj.com/support/

Monitoraggio in cuffia

In questa sezione viene spiegato come riprodurre l'audio, ad esempio, dal deck 1 (sinistro).

- 1 Impostare le posizioni delle manopole, ecc. nel modo seguente.
 - Manopola **[HEADPHONES MIX]**: centrale
 - Manopola **[HEADPHONES LEVEL]**: ruotata completamente in senso antiorario
- 2 Premere il pulsante **[CUE]** delle cuffie per il canale 1.
- 3 Ruotare la manopola **[HEADPHONES LEVEL]**.
Regolare il volume delle cuffie al livello desiderato.

Uscire da rekordbox per Mac/Windows

Fare clic sul pulsante **[x]** o selezionare **[Esci]** dal menu **[File]**.

Spegnimento dell'unità

Per spegnere l'unità, scollegare il cavo USB.

Uso avanzato

Utilizzo di 4 Beat Loop

Mentre è in riproduzione un brano, premere il pulsante **[4 BEAT/EXIT]**. La riproduzione in loop inizia con 4 battute dal punto in cui si preme il pulsante.

- Quando la funzione Quantize è attiva, si potrebbe notare un leggero ritardo poiché il loop si sincronizza con la battuta.

❖ Annullamento della riproduzione di loop

Premere il pulsante **[4 BEAT/EXIT]**.

Quando viene raggiunto il punto di loop out, il resto del brano continua a essere riprodotto senza tornare al punto di loop in.

Utilizzo di Manual Loop

È possibile usare Manual Loop per scegliere la sezione per cui si desidera eseguire un loop in un brano.

- Quando la funzione Quantize è attiva, si potrebbe notare un leggero ritardo poiché il loop si sincronizza con la battuta.

- 1 Durante la riproduzione, premere il pulsante **[IN]** nel punto in cui si desidera avviare il loop (il punto di loop in).
- 2 Premere il pulsante **[OUT]** nel punto in cui si desidera terminare il loop (il punto di loop out).

Viene avviata la riproduzione loop

❖ Taglio del loop

Premere il pulsante **[CUE/LOOP CALL ◀]** durante la riproduzione del loop.

Ogni volta che si preme il pulsante, il loop viene dimezzato.

- È possibile dimezzare la lunghezza del loop anche durante la riproduzione 4 Beat Loop.

❖ Prolungamento del loop

Premere il pulsante **[CUE/LOOP CALL ▶]** durante la riproduzione del loop.

Ogni volta che si preme il pulsante, il loop viene raddoppiato in lunghezza.

- È possibile raddoppiare la lunghezza del loop anche durante la riproduzione 4 Beat Loop.

❖ Annullamento di un loop

Premere il pulsante **[4 BEAT/EXIT]**.

Il resto del brano continua a essere riprodotto senza tornare al punto di loop in.

❖ Modifica del punto di loop in

Premere il pulsante **[IN]** e ruotare la manopola durante la riproduzione in loop.

Il punto di loop in cambia.

❖ Modifica del punto di loop out

Premere il pulsante **[OUT]** e ruotare la manopola durante la riproduzione in loop.

Il punto di loop out cambia.

Utilizzo dei Performance Pads

❖ Utilizzo degli Hot Cues

È possibile avviare immediatamente la riproduzione dalla posizione in cui è impostato un Hot Cue. Anche la modalità Loop può essere configurata e richiamata immediatamente.

- È possibile configurare e salvare fino a 16 Hot Cues per ogni brano in rekordbox per Mac/Windows. Sull'unità è possibile impostare e salvare fino a 8 Hot Cues per brano.

Impostazione e richiamo di un Hot Cue

- 1 Premere il pulsante della modalità **[HOT CUE]**.

L'unità entra in modalità Hot Cue.

- 2 Quando il brano viene riprodotto o messo in pausa, premere un Performance Pad per impostare un Hot Cue.

Gli Hot Cues vengono impostati su Performance Pads nel seguente modo:

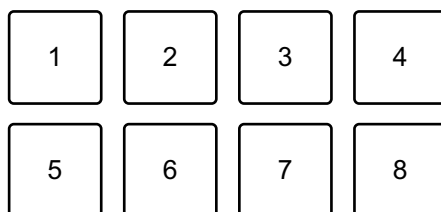

1: Hot Cue A, 2: Hot Cue B, 3: Hot Cue C, 4: Hot Cue D,

5: Hot Cue E, 6: Hot Cue F, 7: Hot Cue G, 8: Hot Cue H

- 3 Premere un Performance Pad per cui si è configurato un Hot Cue.

La riproduzione inizia dal punto Hot Cue.

- È possibile cancellare gli Hot Cue premendo un Performance Pad mentre si tiene premuto il pulsante **[SHIFT]**.

Impostazione e richiamo di 4 Beat Loop

- 1 Premere il pulsante della modalità **[HOT CUE]**.
L'unità entra in modalità Hot Cue.
- 2 Tenere premuto il pulsante **[4 BEAT/EXIT]** durante la riproduzione.
Un loop con 4 battute viene impostato nella posizione in cui è stato premuto il pulsante e viene avviata la riproduzione in loop.
- 3 Premere un Performance Pad per impostare un loop durante la riproduzione di loop.
- 4 Premere il Performance Pad.
La riproduzione in Loop inizia dal punto di loop.
 - È possibile cancellare il loop premendo il Performance Pad mentre si tiene premuto il pulsante **[SHIFT]**.

Impostazione e richiamo di Manual Loop

- 1 Premere il pulsante della modalità **[HOT CUE]**.
L'unità entra in modalità Hot Cue.
- 2 Premere il pulsante **[IN]** durante la riproduzione e premere il pulsante **[OUT]**.
Viene avviata la riproduzione in Loop.
- 3 Premere un Performance Pad per impostare un loop durante la riproduzione in loop.
- 4 Premere il Performance Pad.
La riproduzione in Loop inizia dal punto di loop.
 - È possibile cancellare il loop premendo il Performance Pad mentre si tiene premuto il pulsante **[SHIFT]**.

❖ Utilizzo di Pad FX

È possibile aggiungere una vasta gamma di effetti alle performance, semplicemente premendo e rilasciando i Performance Pads.

1 Attivare la modalità Pad FX 1 o la modalità Pad FX 2.

- Modalità Pad FX 1: premere il pulsante della modalità **[PAD FX1]**.
- Modalità Pad FX 2: premere il pulsante della modalità **[PAD FX1]** mentre si tiene premuto il pulsante **[SHIFT]**.

Gli effetti vengono impostati sui Performance Pads come segue:

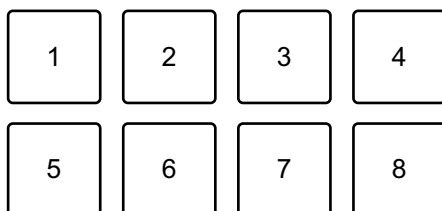

Senza tenere premuto il pulsante **[SHIFT]** (modalità Pad FX 1)

1: Effect A, 2: Effect B, 3: Effect C, 4: Effect D,
5: Effect E, 6: Effect F, 7: Effect G, 8: Effect H

Tenendo premuto il pulsante **[SHIFT]** (modalità Pad FX 1)

1: Effect I, 2: Effect J, 3: Effect K, 4: Effect L,
5: Effect M, 6: Effect N, 7: Effect O, 8: Effect P

Senza tenere premuto il pulsante **[SHIFT]** (modalità Pad FX 2)

1: Effect Q, 2: Effect R, 3: Effect S, 4: Effect T,
5: Effect U, 6: Effect V, 7: Effect W, 8: Effect X

Tenendo premuto il pulsante **[SHIFT]** (modalità Pad FX 2)

1: Effect Y, 2: Effect Z, 3: Effect AA, 4: Effect AB,
5: Effect AC, 6: Effect AD, 7: Effect AE, 8: Effect AF

- 2 Tenere premuto un Performance Pad, oppure tenere premuto un Performance Pad tenendo premuto il pulsante **[SHIFT]**.
L'effetto viene attivato. Il suono cambia in base al tipo di effetto e al numero di battiti nelle impostazioni assegnate al dato pad.
- 3 Rilasciare il Performance Pad.
L'effetto viene disattivato.

Utilizzo di Release FX di Pad FX

È necessario assegnare in anticipo un Release FX a un Performance Pad.

- 1 Tenere premuto un Performance Pad con un effetto diverso da un Release FX assegnato, oppure tenere premuto un Performance Pad tenendo premuto il pulsante **[SHIFT]**.
L'effetto viene attivato. Il suono cambia in base al tipo di effetto e al numero di battiti nelle impostazioni assegnate al dato pad.
- 2 Premere il Performance Pad con un Release FX assegnato, quindi rilasciarlo.
Oppure, premere un Performance Pad mentre si tiene premuto il pulsante **[SHIFT]** e rilasciarlo.
L'effetto viene disattivato e viene aggiunto il Release FX.

❖ Utilizzo di Beat Jump

È possibile spostare la posizione di riproduzione all'istante, senza interrompere il ritmo del brano in riproduzione.

- 1 Premere il pulsante della modalità **[BEAT JUMP]**.
L'unità entra in modalità Beat Jump.

rekordbox per Mac/Windows

Il numero di battute impostato nei Performance Pads è il seguente (predefinito):

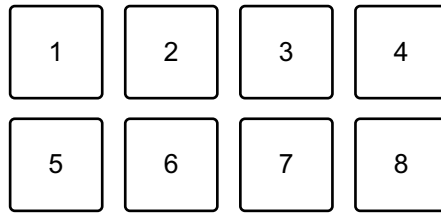

1: 1 battuta (verso sinistra), 2: 1 battuta (verso destra),
3: 2 battute (verso sinistra), 4: 2 battute (verso destra),
5: 4 battute (verso sinistra), 6: 4 battute (verso destra),
7: 8 battute (verso sinistra), 8: 8 battute (verso destra)

- 2 Premere Performance Pad 7 o 8 tenendo premuto il pulsante **[SHIFT]** per modificare il numero di battute impostato sul Performance Pad.

Quando si preme il Performance Pad 7 mentre si tiene premuto il pulsante **[SHIFT]**, il numero di battute diminuisce.

Quando si preme il Performance Pad 8 mentre si tiene premuto il pulsante **[SHIFT]**, il numero di battute aumenta.

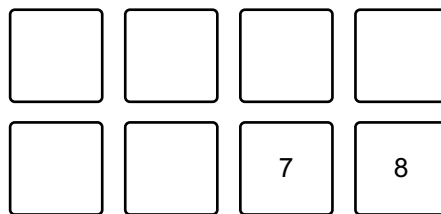

7: il numero di battute diminuisce, 8: il numero di battute aumenta

- 3 Premere un Performance Pad.

- Pad 1, 3, 5 o 7: la posizione di riproduzione si sposta a sinistra secondo il numero di battute impostato sul pad premuto.
- Pad 2, 4, 6 o 8: la posizione di riproduzione si sposta a destra secondo il numero di battute impostato sul pad premuto.

❖ Utilizzo di Sampler

È possibile usare i Performance Pads per riprodurre i brani o i suoni assegnati agli slot Sampler.

Preparazione all'uso del Sampler

Fare clic sul pulsante  in alto a sinistra della schermata rekordbox per Mac/Windows per visualizzare il pannello **[SAMPLER]**.

Caricamento di un brano in uno slot Sampler

- 1 Premere il pulsante della modalità **[SAMPLER]**.
L'unità entra in modalità Sampler.
- 2 Fare clic sul pulsante alla destra di **[BANK]** sul pannello **[SAMPLER]** in rekordbox per Mac/Windows per modificare il bank Sampler.



In rekordbox per Mac/Windows, il campionatore ha 4 bank e ciascun bank ha 16 slot.

- 3 Premere la manopola seletttrice per spostare il cursore nell'elenco dei brani.
- 4 Ruotare la manopola seletttrice.
Selezionare un brano che si desidera caricare in uno slot Sampler.
- 5 Premere un Performance Pad mentre si tiene premuto il pulsante **[SHIFT]**.
Il brano scelto viene caricato nello slot del Sampler.
 - Il caricamento di un suono in uno slot già caricato con un suono potrebbe non essere possibile in base alle impostazioni **[Preferenze]** in rekordbox per Mac/Windows. Potrebbe essere necessario liberare lo slot prima di caricare il nuovo suono.

Riproduzione di suoni del Sampler con Performance Pads

- 1 Premere il pulsante della modalità **[SAMPLER]**.
L'unità entra in modalità Sampler.
- 2 Fare clic sul pulsante alla destra di **[BANK]** sul pannello **[SAMPLER]** in rekordbox per Mac/Windows per modificare il bank Sampler.

3 Ruotare  **[GAIN]** sul pannello **[SAMPLER]** per regolare il volume del Sampler.

4 Premere un Performance Pad.

Viene riprodotto il brano o il suono assegnato allo slot pertinente.

- Gli slot Sampler vengono impostato sui Performance Pads come segue. Gli slot tra parentesi sono destinati a quando la modalità Pad del deck 2 è impostata sulla modalità Sampler.

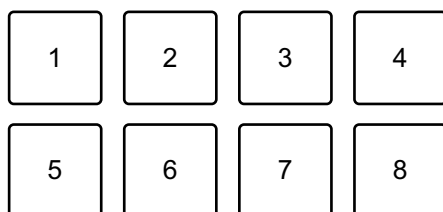

1: Slot 1 (slot 9), 2: Slot 2 (slot 10), 3: Slot 3 (slot 11), 4: Slot 4 (slot 12),
5: Slot 5 (slot 13), 6: Slot 6 (slot 14), 7: Slot 7 (slot 15), 8: Slot 8 (slot 16)

5 Durante la riproduzione del Sampler, premere nuovamente il Performance Pad.

L'audio viene nuovamente riprodotto dall'inizio.

6 Premere un Performance Pad mentre si tiene premuto il pulsante **[SHIFT]** durante la riproduzione del Sampler.

L'audio dello slot correntemente in riproduzione si interrompe.

❖ **Uso della modalità Keyboard**

Utilizzare i Performance Pads per riprodurre un Hot Cue con altezze diverse, come se si utilizzasse una tastiera.

1 Premere il pulsante di modalità **[HOT CUE]** mentre si tiene premuto quello **[SHIFT]**.

L'unità entra in modalità Keyboard.

2 Premere un Performance Pad.

Selezionare l'Hot Cue che si desidera utilizzare con la modalità Keyboard.

rekordbox per Mac/Windows

- Se non è impostato alcun valore Hot Cue, la posizione di riproduzione corrente viene impostata come Hot Cue. Dopo aver selezionato l'Hot Cue che si è impostato, l'Hot Cue viene utilizzato con la modalità Keyboard.
- Per selezionare nuovamente un Hot Cue, premere il pulsante di modalità **[HOT CUE]** mentre si tiene premuto quello **[SHIFT]**.

Quando viene selezionato Hot Cue, le varie altezze vengono impostate sui Performance Pads come segue (impostazione predefinita):

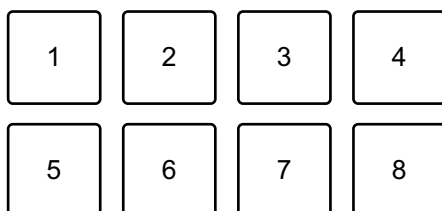

1: +4 semitoni, 2: +5 semitoni, 3: +6 semitoni, 4: +7 semitoni,

5: ± 0 semitoni, 6: +1 semitono, 7: +2 semitoni, 8: +3 semitoni

Un semitono è l'unità utilizzata per determinare l'altezza del suono.

+1 semitono indica che il suono è più alto in altezza del suono originale di una metà.

3 Premere Performance Pad 7 o 8 tenendo premuto il pulsante **[SHIFT]** per modificare l'altezza impostata sul Performance Pad.

- Pad 7: il display cambia e l'altezza del suono aumenta.
- Pad 8: il display cambia e l'altezza del suono diminuisce.

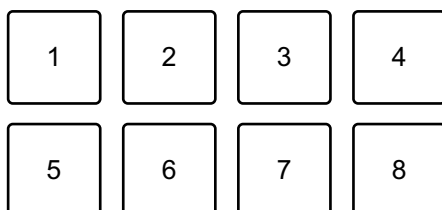

Da 1 a 6: eliminare Hot Cue, 7: cambiare display, 8: cambiare display

4 Premere un Performance Pad.

La riproduzione inizia dal punto Hot Cue, con l'altezza suono assegnata a quel pad.

- Per eliminare l'Hot Cue, premere il Performance Pad da 1 a 6 tenendo premuto il pulsante **[SHIFT]**.

❖ Utilizzo di Beat Loop

Se si preme un Performance Pad, viene impostato un loop con il numero di battute assegnate al pad. Una volta sollevato il dito dal pad, il loop continua la riproduzione.

- 1 Premere il pulsante di modalità **[BEAT JUMP]** mentre si tiene premuto quello **[SHIFT]**.

L'unità entra in modalità Beat Loop.

Il numero di battute impostato nei Performance Pads è il seguente:

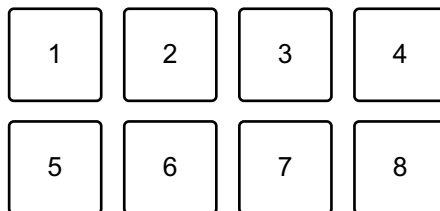

1: Beat Loop 1/4 di battuta, 2: Beat Loop 1/2 battuta, 3: Beat Loop 1 battuta,
4: Beat Loop 2 battute, 5: Beat Loop 4 battute, 6: Beat Loop 8 battute,
7: Beat Loop 16 battute, 8: Beat Loop 32 battute

- 2 Premere un Performance Pad.

Il loop viene riprodotto con il numero di battute impostato sul dato pad.

- 3 Premere nuovamente lo stesso Performance Pad.

Il loop viene annullato e il resto del brano continua a essere riprodotto.

❖ Utilizzo di Key Shift

Quando si preme un Performance Pad in modalità Key Shift, la chiave del brano attualmente in riproduzione viene modificata in base all'altezza impostata sul pad premuto.

- 1 Premere il pulsante di modalità **[SAMPLER]** mentre si tiene premuto quello **[SHIFT]**.

L'unità entra in modalità Key Shift.

Le varie altezze vengono impostate sui Performance Pads come segue (impostazione predefinita):

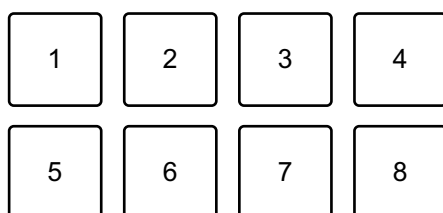

1: +4 semitoni, 2: +5 semitoni, 3: +6 semitoni, 4: +7 semitoni,

5: ± 0 semitoni, 6: +1 semitono, 7: +2 semitoni, 8: +3 semitoni

Un semitono è l'unità utilizzata per determinare l'altezza del suono.

+1 semitono indica che il suono è più alto in altezza del suono originale di una metà.

- 2 Premere Performance Pad 7 o 8 tenendo premuto il pulsante **[SHIFT]** per modificare l'altezza impostata sul Performance Pad.

- Pad 7: il display cambia e l'altezza del suono aumenta.
- Pad 8: il display cambia e l'altezza del suono diminuisce.

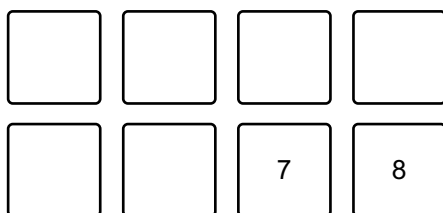

7: cambiare display, 8: cambiare display

- 3 Premere un Performance Pad.

La chiave del brano viene cambiata all'altezza assegnata al pad.

Impostazione e richiamo di un punto di cue o un punto di loop

❖ Impostazione di un punto di cue o punto di loop

- 1 Mettere in pausa il brano e spostare la posizione di riproduzione nel punto in cui si desidera impostare un punto di cue o di loop.
- 2 Premere il pulsante **[CUE]** mentre il brano è in pausa.
- 3 Premere il pulsante di modalità **[CUE/LOOP CALL ►]** mentre si tiene premuto il pulsante **[SHIFT]**.
Il punto di cue o il punto di loop viene salvato.

❖ Richiamo del punto di cue o del punto di loop

Premere il pulsante **[CUE/LOOP CALL ►]** o il pulsante **[CUE/LOOP CALL ◀]**.

Il punto di cue o il punto di loop viene richiamato.

❖ Eliminare il punto di cue o il punto di loop

- 1 Premere il pulsante **[CUE/LOOP CALL ►]** o il pulsante **[CUE/LOOP CALL ◀]**.
Il punto di cue o il punto di loop viene richiamato.
- 2 Premere il pulsante **[CUE/LOOP CALL ◀]** mentre si tiene premuto il pulsante **[SHIFT]**.
Il punto di cue o il punto di loop viene eliminato.

Utilizzo di Fader Start

❖ Utilizzo di Channel Fader Start

1 Impostare il punto di cue.

Mettere in pausa il brano nella posizione da cui si desidera avviare la riproduzione, quindi premere il pulsante **[CUE]** sul dato deck.

2 Mentre si tiene premuto il pulsante **[SHIFT]**, spostare il fader di canale dal basso verso l'alto.

La riproduzione inizia dal punto di cue.

- Se si riporta il fader di canale nella posizione inferiore mentre si tiene premuto il pulsante **[SHIFT]** durante la riproduzione, il brano torna immediatamente al punto di cue e la riproduzione viene messa in pausa. (Back Cue)

Se non viene impostato nessun punto di cue, la riproduzione comincia dall'inizio del brano.

❖ Utilizzo di Crossfader Start

1 Impostare il punto di cue.

Mettere in pausa il brano nella posizione da cui si desidera avviare la riproduzione, quindi premere il pulsante **[CUE]** sul dato deck.

2 Spostare il crossfader completamente a sinistra o a destra.

Se si desidera utilizzare Crossfader Start per attivare la riproduzione sul canale 2, impostare il crossfader sul lato sinistro e viceversa.

3 Mentre si tiene premuto il pulsante **[SHIFT]**, spostare il crossfader verso il lato opposto all'impostazione attuale.

La riproduzione inizia dal punto di cue.

- Se si riporta indietro il crossfader mentre si tiene premuto il pulsante **[SHIFT]** durante la riproduzione, la posizione di riproduzione torna immediatamente al punto di cue e viene messa in pausa. (Back Cue)

Se non viene impostato nessun punto di cue, la riproduzione comincia dall'inizio del brano.



Analisi di brani

L'analisi del brano inizia nel momento in cui si trascina e si rilascia un file musicale o una cartella contenente file musicali nella Track List in rekordbox per Mac/Windows.

- Se un brano viene caricato in un deck prima del completamento dell'analisi, potrebbe passare del tempo prima che vengano visualizzati BPM e forma d'onda.
- In base al numero di brani, l'analisi potrebbe richiedere del tempo.

Utilizzo di Beat FX

È possibile applicare gli effetti che corrispondono con il tempo (BPM) del brano caricato sul deck.

- 1 Fare clic su  nella parte superiore sinistra della schermata rekordbox per Mac/Windows per visualizzare il pannello FX, quindi fare clic su  per scegliere le impostazioni per la modalità Multi.
- 2 Premere il pulsante **[BEAT FX SELECT]** sull'unità.
Il Beat FX selezionato viene modificato ogni volta che si preme il pulsante.
Se si preme il pulsante **[BEAT FX SELECT]** mentre si tiene premuto il pulsante **[SHIFT]**, il Beat FX selezionato viene modificato in senso inverso.
- 3 Fare scorrere l'interruttore **[BEAT FX CH SELECT]**.
Il canale a cui verrà applicato Beat FX cambia ogni volta che si scorre l'interruttore.
 - **[1]**: applica il Beat FX al suono del canale 1.
 - **[2]**: applica il Beat FX al suono del canale 2.
 - **[1&2]**: applicare Beat FX al suono del canale 1 e del canale 2.
Per **[1&2]**, la battuta, il tipo di effetto, ecc. vengono sincronizzati tra l'unità 1 e l'unità 2 di Beat FX. Le impostazioni di battuta possono non essere sincronizzate a causa di differenze nel BPM dei brani caricati sui deck. Inoltre, la sincronizzazione non funziona quando l'effetto è impostato su modalità Single.

- 4 Premere il pulsante **[BEAT ◀]** o il pulsante **[BEAT ▶]**.
Impostare il numero di battute (o parametri) sincronizzati con il suono dell'effetto.
- 5 Premere il pulsante **[BEAT FX ON/OFF]**.
Il Beat FX viene applicato al suono del canale impostato al punto 3.
È possibile regolare il parametro di Beat FX ruotando la manopola **[BEAT FX LEVEL/DEPTH]**.
Quando Beat FX è acceso, il pulsante lampeggia.
 - Premere il nuovamente il pulsante **[BEAT FX ON/OFF]** per disattivare Beat FX.
- 6 Premere il pulsante **[BEAT FX ON/OFF]** e rilasciarlo mentre si tiene premuto il pulsante **[SHIFT]**.
Beat FX è disattivato e viene applicato Release FX.

❖ **Commutazione alla modalità Beat FX Tempo**

Per impostare il tempo per Beat FX, è possibile utilizzare 2 modalità: modalità BPM Auto e modalità BPM Tap.

- L'impostazione predefinita è la modalità BPM Auto.

Modalità BPM Auto

Il valore BPM del brano viene usato come base del tempo dell'effetto.

Modalità BPM Tap

Il BPM utilizzato come base per Beat FX è impostato in modo da corrispondere al tempo con cui si tocca il pulsante **[BEAT ▶]** mentre si tiene premuto il pulsante **[SHIFT]**.

Impostazione in modalità BPM Auto/modalità BPM Tap.

Premere il pulsante **[BEAT ▶]** mentre si tiene premuto il pulsante **[SHIFT]** per impostare la modalità BPM Tap.

Premere il pulsante **[BEAT ◀]** mentre si tiene premuto il pulsante **[SHIFT]** per impostare la modalità BPM Auto.

Utilizzo di Smart CFX

- 1 Premere il pulsante **[SMART CFX]** mentre si tiene premuto quello **[SHIFT]**.

La schermata predefinita per Smart CFX viene visualizzata per cambiare il tipo di effetto.

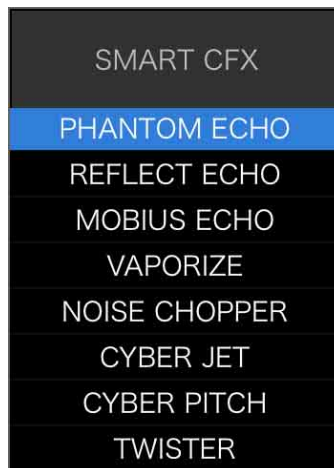

- 2 Premere il pulsante **[SMART CFX]**.

Smart CFX si attiva.

- 3 Ruotare la manopola **[CFX]**.

Il suono dell'effetto, ecc. cambia.

- In base al tipo di effetto, oltre all'effetto, anche i loop e le chiavi vengono modificati.
- Quando Smart CFX è attivo, alcuni effetti, finiture, ecc., possono essere controllati sulla schermata rekordbox per Mac/Windows.

❖ Annullamento di Smart CFX

Premere il pulsante **[SMART CFX]**.

Smart CFX si spegne.

Utilizzo di Smart Fader

- 1 Caricare i brani sul deck 1 e sul deck 2.
- 2 Premere il pulsante **[SMART FADER]**.
Smart Fader si attiva.
 - Quando Smart Fader è attivo, si attiva Beat Sync. (Beat Sync non può essere annullato.)
 - Quando Smart Fader è attivo, alcuni effetti, EQ LOW, e Beat Sync., non possono essere controllati sulla schermata rekordbox per Mac/Windows.
- 3 Scorrere fader dei canali e crossfader per mixare i brani.
 - Regolare il BPM per la riproduzione in base alla funzione fader e al brano.
 - EQ LOW viene regolato automaticamente in base alla funzione fader.
 - L'effetto echo viene applicato automaticamente in base alla funzione fader.
 - Quando il suono viene riprodotto dal deck 1 dovuto alla funzione fader, il BPM viene regolato al BPM reale del brano sul deck 1. Quando il suono viene riprodotto dal deck 2 dovuto alla funzione fader, il BPM viene regolato al BPM reale del brano sul deck 2. Quando il suono viene riprodotto dal deck 1 e dal deck 2 allo stesso volume, il BPM viene regolato al fine di trovare il punto medio della differenza tra il BPM dei brani sul deck 1 e sul deck 2.
 - Se i BPM dei brani sul deck 1 e sul deck 2 sono notevolmente diversi, Smart Fader potrebbe non funzionare correttamente poiché è fuori dalla gamma del tempo.

rekordbox per Mac/Windows

Esempi di funzione

(1): Deck 1, (2): Deck 2

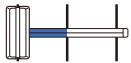
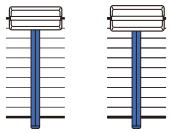
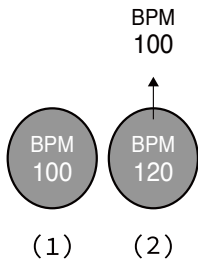

**Il suono viene
riprodotto solo dal
deck 1:
Viene riprodotto con
il BPM a 100.**

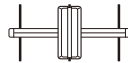
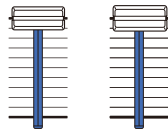
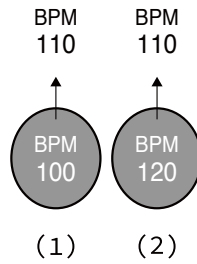

**Il suono viene
riprodotto dal deck 1 e
dal deck 2 allo stesso
volume:
Viene riprodotto con il
BPM a 110.**

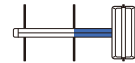
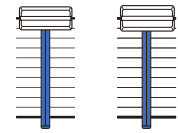
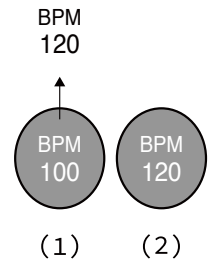

**Il suono viene
riprodotto solo dal
deck 2:
Viene riprodotto con
il BPM a 120.**

rekordbox per Mac/Windows

In questo esempio, il BPM cambia tra 100 e 120.

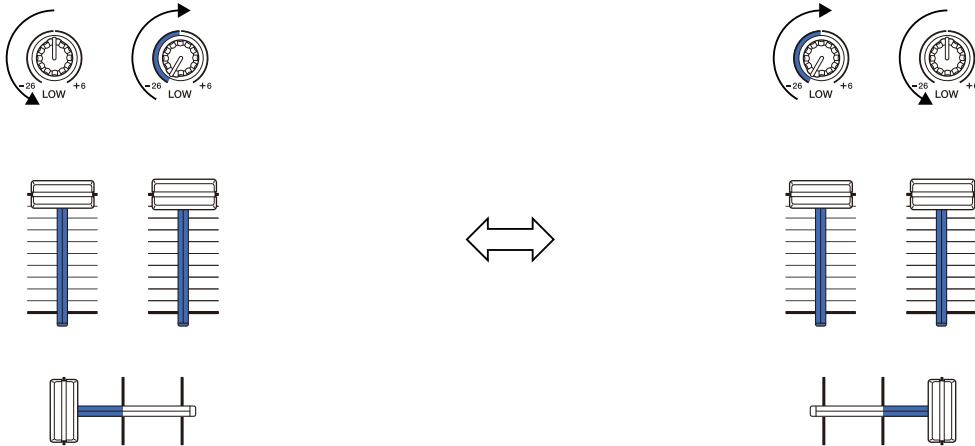

**Il suono viene riprodotto solo dal deck 1:
EQ LOW sul deck 2 è impostato sul valore minimo.**

**Il suono viene riprodotto solo dal deck 2:
EQ LOW sul deck 1 è impostato sul valore minimo.**

In questo esempio, cambia come mostrato di seguito.

- Canale 1: Quando la posizione del crossfader è tra 1/3 e 2/3 da sinistra, la posizione della manopola EQ LOW si muove dalla posizione centrale al valore minimo.
- Canale 2: Quando la posizione del crossfader è tra 1/3 e 2/3 da sinistra, la posizione della manopola EQ LOW si muove dal valore minimo alla posizione centrale.
- * La curva EQ LOW varia in base alla posizione della manopola EQ LOW e dalla posizione del fader e il mixing è automaticamente regolato.

rekordbox per Mac/Windows

- * L'attuale posizione della manopola EQ LOW non compare sulla schermata rekordbox per Mac/Windows, cambia solo il suono.

(1): effetto echo applicato

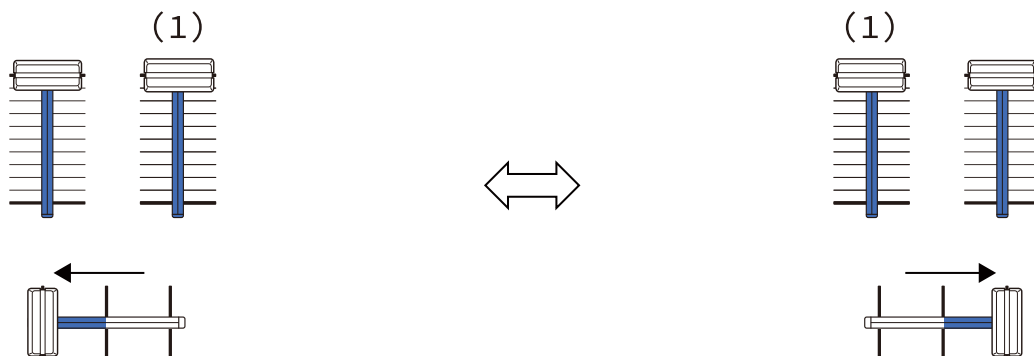

**Il suono viene riprodotto solo dal deck 1:
L'effetto echo viene applicato al brano sul deck 2.**

**Il suono viene riprodotto solo dal deck 2:
L'effetto echo viene applicato al brano sul deck 1.**

In questo esempio, cambia come mostrato di seguito.

- Deck 1: l'effetto echo viene applicato quando il crossfader viene spostato tutto sul margine destro.
 - * L'effetto echo non viene applicato quando il crossfader viene spostato a sinistra partendo dal margine destro.
- Deck 2: l'effetto echo viene applicato quando il crossfader viene spostato sul margine sinistro.
 - * L'effetto echo non viene applicato quando il crossfader viene spostato a destra partendo dal margine sinistro.
- È possibile selezionare il fader per controllare Smart Fader in **[Preferenze] > [Controller] > [Mixer] > [SMART FADER] > [Fader utilizzato con SMART FADER]** in rekordbox per Mac/Windows.
- Per Smart Fader, impostare il lato sinistro al canale 1 e il lato destro al canale 2 nella funzione crossfader.
Per maggiori dettagli riguardo la funzione crossfader, vedere il "rekordbox Instruction Manual".

rekordbox.com/manual



❖ Annullamento di Smart Fader

Premere il pulsante **[SMART FADER]**.

Smart Fader si spegne.

Registrazione

rekordbox per Mac/Windows dispone di una funzione di registrazione che è possibile utilizzare per registrare le proprie performance. Per istruzioni dettagliate sulla registrazione, consultare rekordbox Instruction Manual.

- 1 Fare clic sul pulsante  in alto a sinistra della schermata rekordbox per Mac/Windows per visualizzare il pannello **[REC]**.
- 2 Fare clic su  sul pannello **[REC]** di rekordbox per Mac/Windows per avviare la registrazione.
 - Se si fa clic nuovamente su , la registrazione si arresta.
 - Quando la registrazione è completata, il file viene salvato automaticamente.
 - È possibile modificare la destinazione di salvataggio dei file in **[Preferenze] > [Controller] > scheda [Registrazioni]** in rekordbox per Mac/Windows.
 - Se **[Ingresso microfono]** in rekordbox per Mac/Windows è impostato su **[Modalità Low latency]**, il suono dal terminale di ingresso di **[MIC]** dell'unità non può essere registrato. Per registrare il suono dal terminale di ingresso di **[MIC]**, impostare **[Ingresso microfono]** in rekordbox per Mac/Windows su **[Effect mode]**.

Uso di un microfono

- 1 Collegare un microfono al terminale **[MIC]**.
- 2 Fare clic sul pulsante  in alto a destra sulla schermata di rekordbox per Mac/Windows per visualizzare il pannello mixer, quindi fare clic su **[MIC ON]** in modo che si accenda.
 - Per riprodurre il suono del microfono dall'unità tramite un PC/Mac, occorrerà fare ciò. Per riprodurre il suono del microfono dall'unità in un altro modo, saltare questo passaggio.
- 3 Ruotare la manopola **[MIC LEVEL]**.

Regolare il volume dell'uscita audio dal terminale di ingresso **[MIC]**.

 - Il suono viene emesso a un volume elevato se si ruota la manopola completamente verso destra.
- 4 Immettere l'audio nel microfono.

Quando si sta riproducendo il suono del microfono dall'unità tramite un PC/Mac, è possibile usare l'EQ microfono, l'effetto del microfono, TALKOVER, FEEDBACK REDUCER, ecc.



- Per riprodurre il suono del microfono da questa unità tramite un PC/Mac, impostare **[Ingresso microfono]** su **[Effect mode]**.
 - ➡ Leggere: Impostazione [Ingresso microfono] (pagina 80)
- Se **[Ingresso microfono]** è impostato su **[Modalità Low latency]** in rekordbox per Mac/Windows, il suono del microfono viene riprodotto dall'unità in un altro modo.

Di seguito vengono mostrate le diverse funzioni in base alle impostazioni elencate di seguito.

- Manopola MIC LEVEL
 - Tramite PC/Mac: abilitata

rekordbox per Mac/Windows

- Non tramite PC/Mac: abilitata
- Limitatore per l'uscita audio del microfono al Master
 - Tramite PC/Mac: abilitata
 - Non tramite PC/Mac: disabilitata
- Effetto microfono
 - Tramite PC/Mac: abilitata
 - Non tramite PC/Mac: disabilitata
- Effetto microfono
 - Tramite PC/Mac: abilitata
 - Non tramite PC/Mac: disabilitata
- TALKOVER
 - Tramite PC/Mac: abilitata
 - Non tramite PC/Mac: disabilitata
- FEEDBACK REDUCER
 - Tramite PC/Mac: abilitata
 - Non tramite PC/Mac: disabilitata

Per maggiori dettagli riguardo le funzioni, vedere il “rekordbox Instruction Manual”.

rekordbox.com/manual

Modifica delle impostazioni in rekordbox per Mac/Windows

È possibile modificare le impostazioni dell'unità in rekordbox per Mac/Windows in **[Controller]** in **[Preferenze]**.

Quando si collega l'unità a rekordbox per Mac/Windows, è possibile modificare le seguenti impostazioni:

[Controller] > scheda **[Deck]**:

Impostazione **[Back Spin Length]**

Quando si utilizza la funzione Back Spin con la manopola, la lunghezza di Back Spin è diversa dalla lunghezza di rotazione della manopola.

È possibile scegliere la lunghezza di Back Spin tra 3 opzioni: breve, normale o lunga.

- **[breve]**: lunghezza Back Spin breve
- **[normale]**: lunghezza Back Spin normale
- **[lunga]**: lunghezza Back Spin lunga

[Controller] > scheda **[Mixer]**:

Impostazione **[Fader Start]**

Modificare l'impostazione della funzione Fader Start.

Selezionare **[Attivare fader start durante lo spostamento di un channel fader oppure CROSSFADER durante la pressione del pulsante SHIFT.]** per attivare l'impostazione.

Impostazione **[CROSSFADER]** > **[REVERSE]**

Assegnare i deck a lati diversi del crossfader.

- **[Attivare]**: il lato sinistro del crossfader viene assegnato al **[DECK2]** e il lato destro è **[DECK1]**.
- **[Disattivare]**: il lato sinistro del crossfader viene assegnato al **[DECK1]** e il lato destro è **[DECK2]**.

Impostazione **[CROSSFADER]** > **[Cut Lag]**

Regolare il Cut Lag su entrambe le estremità del crossfader.

rekordbox per Mac/Windows

Le unità di 0,1 mm possono essere regolate da 0,3 mm a 5,5 mm.

- La Cut Lag predefinita è 1,0 mm.
- L'impostazione di questa Cut Lag è un valore guida e potrebbe non essere esatta.

Impostazione **[Level Meter]**

Selezionare l'indicatore di livello canale o l'indicatore di livello master per visualizzare l'indicatore di livello sulla sezione mixer.

L'impostazione predefinita è **[Channel Level]**.

- **[Channel Level]**: Indicatore di livello canale
- **[Master Level]**: Indicatore di livello master

Impostazione **[Ingresso microfono]**

- **[Effect mode]**: il suono del microfono può essere riprodotto dall'unità tramite un PC/Mac. È possibile applicare effetti quali FX del microfono in rekordbox per Mac/Windows al suono del microfono.
- **[Modalità Low latency]**: il suono del microfono può essere riprodotto dall'unità in un altro modo (ad es. non tramite un PC/Mac). È possibile applicare effetti quali FX del microfono in rekordbox per Mac/Windows al suono del microfono, ma l'intervallo di tempo, a causa del ritardo di trasmissione (latency) dei dati audio può essere ridotto rispetto ad Effect mode.

Impostazione **[Modalità Talkover]**

Modificare modalità Talkover.

- **[Avanzate]**: solo il suono di gamma media, oltre al canale del microfono, è attenuato in base al valore impostato del livello Talkover.

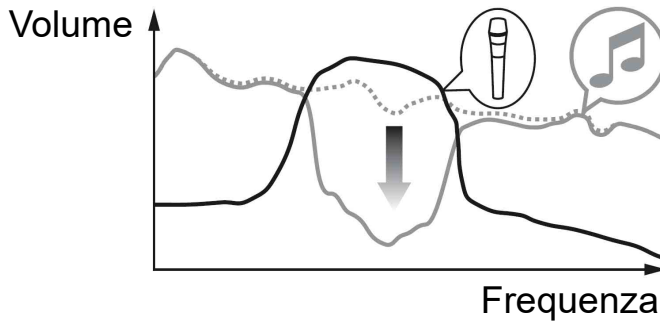

- **[Normale]**: il suono, oltre al canale del microfono, è attenuato in base al valore impostato del livello Talkover.

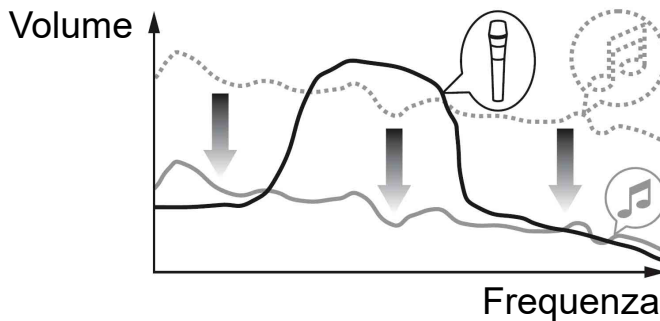

Impostazione **[Livello Talkover]**

Impostare il livello di attenuazione dell'audio della modalità Talkover.

Valori di impostazione: -6 dB / -12 dB / -18 dB / -24 dB

Impostazione **[SMART FADER]**

Selezionare il fader da utilizzare per Smart Fader.

- **[CROSSFADER e channel fader]**: Smart Fader si attiva quando viene spostato il crossfader o un fader dei canali.
- **[CROSSFADER]**: Smart Fader si attiva quando viene spostato il crossfader.
- **[Channel Fader]**: Smart Fader si attiva quando viene spostato un fader dei canali.

Quando **[Usare la SMART FADER curve consigliata]** è impostato, la curva cambia in base ai suggerimenti per Smart Fader.

Quando **[Usare la SMART FADER curve consigliata]** non è impostato, la curva cambia in base all'impostazione della **[CROSSFADER Curve]** o della **[Channel Fader Curve]** in **[Preferenze] > [Controller] > [Mixer]**.

[Controller] > scheda [Effect]:

Impostazione **[SMART CFX]**

Cambiare la posizione della finestra predefinita di SMART CFX da **[In alto a sinistra]**, **[In alto a destra]**, **[Centro]**, **[In basso a sinistra]**, e **[In basso a destra]**.

L'impostazione predefinita è **[Centro]**.

[Controller] > scheda [DDJ-FLX4]:

[Master output] > impostazione [Selezione Mono/Stereo]

Cambiare se il suono mono o stereo viene riprodotto dal terminale di uscita **[MASTER]**.

- **[Mono]**: l'uscita è mono.
- **[Stereo]**: l'uscita è stereo.

Impostazione **[Master output] > [Limitatore di picco]**

Prevenire improvvisi e sgradevoli clipping di uscita audio dal terminale di uscita **[MASTER]**.

- **[Abilita]**: il limitatore di picco dell'uscita master è abilitato.
- **[Disabilita]**: il limitatore di picco dell'uscita master è disabilitato.

Serato DJ Lite

Installazione di Serato DJ Lite

❖ Installazione (Mac)

Non collegare l'unità al Mac se non a installazione terminata.

- Chiudere tutti i programmi sul Mac.

- 1 Decomprimere il file scaricato del software Serato DJ Lite.
- 2 Fare doppio clic sul file decompresso del software per avviare il programma di installazione.
- 3 Leggere attentamente i termini dell'Accordo di licenza e, se si accettano, fare clic su **[Accetta]**.

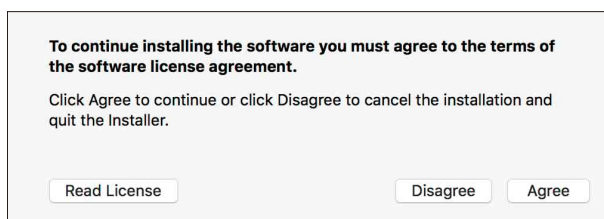

- Se non si è d'accordo con il Contratto di licenza d'uso, fare clic su **[Rifiuta]** e fermare l'installazione.
- 4 Fare clic su **[Installa]**.
 - 5 Seguire le istruzioni visualizzate sullo schermo per installare il software.

6 Fare clic su **[Chiudi]** per chiudere l'installatore.

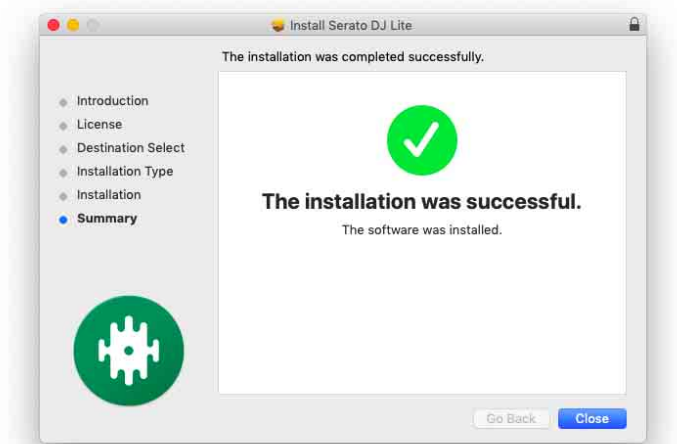

❖ Installazione (Windows)

Non collegare l'unità al PC se non a installazione terminata.

- Accedere al PC come amministratore prima di iniziare l'installazione.
- Chiudere tutti i programmi sul PC.

- 1 Decomprimere il file scaricato del software Serato DJ Lite.
- 2 Fare doppio clic sul file decompresso del software per avviare il programma di installazione.
- 3 Leggere attentamente i termini dell'accordo di licenza e, se li si accettano, scegliere **[I agree to the license terms and conditions]** e poi fare clic su **[Installa]**.
 - Se non si è d'accordo con il Contratto di licenza d'uso, fare clic su **[Chiudi]** e annullare l'installazione.



Un messaggio di installazione avvenuta appare una volta che questa è terminata.

- 4 Fare clic su **[Chiudi]** per chiudere l'installatore Serato DJ Lite.



Uso di base

Avvio di Serato DJ Lite

Il manuale si concentra principalmente sulla spiegazione delle funzioni hardware dell'unità. Per istruzioni dettagliate sull'uso del software Serato DJ Lite, vedere il manuale del software Serato DJ Lite.

Per Mac

In Finder, aprire la cartella **[Applicazioni]**, quindi fare doppio clic sull'icona **[Serato DJ Lite]**.

Per Windows 11

Nel menu **[Start]**, aprire la schermata **[Tutte le app]**, quindi fare clic sull'icona **[Serato DJ Lite]** in **[Serato]**.

Per Windows 10

Dal menu **[Start]**, fare clic sull'icona **[Serato] > [Serato DJ Lite]**.

La seguente schermata viene visualizzata dopo l'avvio di Serato DJ Lite.

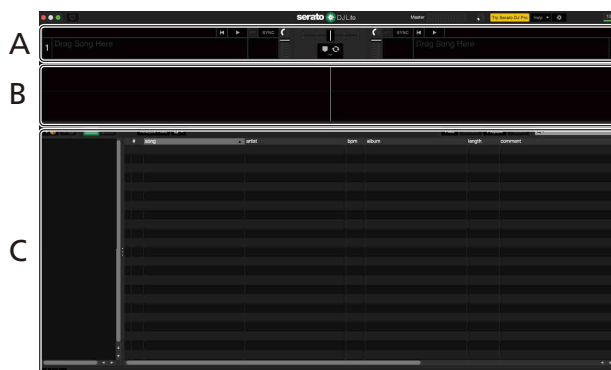

La schermata seguente mostra quando vengono caricati i brani sui deck in Serato DJ Lite.



A Sezione deck

Vengono visualizzate le informazioni sul brano (nome del brano, nome dell'artista, BPM, ecc.), la forma d'onda generale e altre informazioni sul brano caricato.

B Visualizzazione della forma d'onda

Viene visualizzata la forma d'onda del brano caricato.

C Sezione di navigazione

Vengono visualizzati i brani nella libreria o crates contenenti più brani.

Importazione di file musicali (brani)

- Esistono vari modi per importare brani in Serato DJ Lite. Per dettagli, consultare il manuale del software Serato DJ Lite.
- Se in precedenza si è utilizzato il software Serato Limited's DJ (ad es Scratch Live, ITCH, Serato DJ Intro, Serato DJ o Serato DJ Pro) e sono già state create librerie di brani, è possibile utilizzare queste librerie con Serato DJ Lite.
- Se in precedenza si è utilizzato Serato DJ Intro e sono già state create librerie di brani, potrebbe essere necessario analizzare nuovamente i brani per utilizzarli con Serato DJ Lite.

Il metodo tipico per importare i file musicali (brani) è il seguente.

- 1 Fare clic sul pulsante **[Files]** nella schermata Serato DJ Lite per aprire il pannello **[Files]**.
I contenuti del PC/Mac o del disco rigido/dispositivo collegato al PC/Mac vengono visualizzati nel pannello **[Files]**.
- 2 Fare clic sulla cartella contenente i brani che si desidera aggiungere alla libreria.
- 3 Trascinare e rilasciare la cartella selezionata nel pannello crates. Viene creato un crate e i brani vengono aggiunti alla libreria.

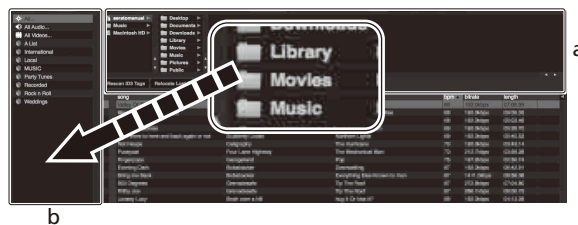

a Pannello **[Files]**

b Pannello Crates

Caricamento di una traccia audio in un deck

Nella seguente sezione viene spiegato come caricare un brano, ad esempio, nel deck 1.

Ruotare la manopola selettoria per selezionare un brano dalla libreria, quindi premere il pulsante **[LOAD]** per il deck 1 (sinistro).
Il brano viene caricato nel deck.

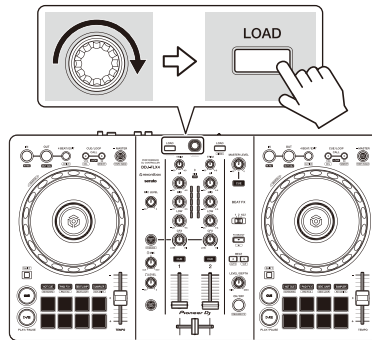

Riproduzione di un brano

In questa sezione viene spiegato come riprodurre l'audio, ad esempio, dal deck 1 (sinistro).

- 1 Impostare le posizioni delle manopole, ecc. nel modo seguente.
 - Manopola **[TRIM]**: ruotata completamente in senso antiorario
 - Manopole EQ **[HI/MID/LOW]**: posizione centrale (ore 12)
 - Manopola **[CFX]**: posizione centrale
 - Fader canale: posizione inferiore
 - Manopola **[MASTER LEVEL]**: ruotata completamente in senso antiorario
 - Crossfader: posizione centrale
- 2 Premere il pulsante **[PLAY/PAUSE ►/II]** per riprodurre il brano.

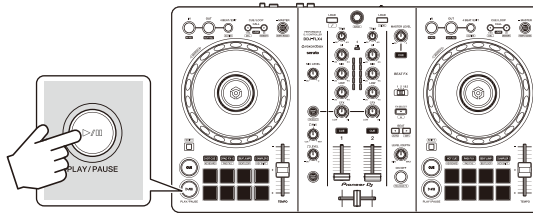

- 3 Ruotare la manopola **[TRIM]**.
Regolare la manopola **[TRIM]** in modo che l'indicatore del livello del canale si illumini in arancione nella parte più potente del brano.

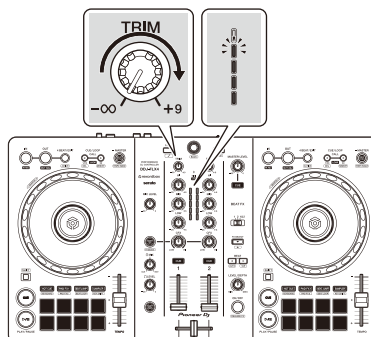

4 Impostare il fader canale sul livello superiore.

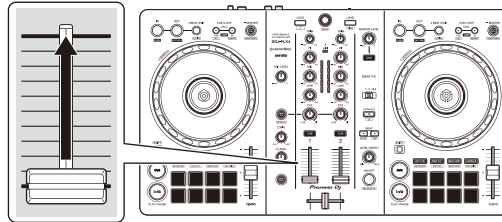

5 Ruotare la manopola **[MASTER LEVEL]** per regolare il volume degli altoparlanti al livello desiderato.

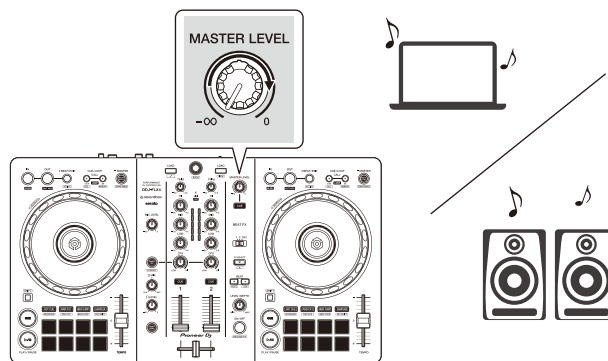

- Se non è possibile riprodurre l'audio dai terminali di uscita **[MASTER]**, oppure l'unità non viene riconosciuta dal PC/Mac, fare riferimento a **[FAQ]** sul sito web del supporto Pioneer DJ.
pioneerdj.com/support/

Monitoraggio in cuffia

In questa sezione viene spiegato come riprodurre l'audio, ad esempio, dal deck 1 (sinistro).

- 1 Impostare le posizioni delle manopole, ecc. nel modo seguente.
 - Manopola **[HEADPHONES MIX]**: centrale
 - Manopola **[HEADPHONES LEVEL]**: ruotata completamente in senso antiorario
- 2 Premere il pulsante **[CUE]** delle cuffie per il canale 1.
- 3 Ruotare la manopola **[HEADPHONES LEVEL]**.
Regola il volume delle cuffie al livello desiderato.

Uscire da Serato DJ Lite

Fare clic sul pulsante **[x]**.

Spegnere l'unità

Per spegnere l'unità, scollegare il cavo USB.

Uso avanzato

Utilizzo di 4 Beat Loop

Mentre è in riproduzione un brano, premere il pulsante **[4 BEAT/EXIT]**. La riproduzione in loop inizia con 4 battute dal punto in cui si preme il pulsante.

❖ Annullamento della riproduzione di loop

Premere il pulsante **[4 BEAT/EXIT]**.

Quando viene raggiunto il punto di loop out, il resto del brano continua a essere riprodotto senza tornare al punto di loop in.

Utilizzo di Manual Loop

È possibile usare Manual Loop per scegliere la sezione per cui si desidera eseguire il loop in un brano.

- 1 Durante la riproduzione, premere il pulsante **[IN]** nel punto in cui si desidera avviare il loop (il punto di loop in).
- 2 Premere il pulsante Loop **[OUT]** nel punto in cui si desidera terminare il loop (il punto di loop out).
Viene avviata la riproduzione loop

❖ Taglio del loop

Premere il pulsante **[CUE/LOOP CALL ◀]** durante la riproduzione del loop.

Ogni volta che si preme il pulsante, il loop viene dimezzato.

- È possibile dimezzare la lunghezza del loop anche durante la riproduzione di 4 Beat Loop.

❖ Prolungamento del loop

Premere il pulsante **[CUE/LOOP CALL ►]** durante la riproduzione del loop.

Ogni volta che si preme il pulsante, il loop viene raddoppiato in lunghezza.

- È possibile raddoppiare la lunghezza del loop anche durante la riproduzione di 4 Beat Loop.

❖ Annullamento del loop

Premere il pulsante **[4 BEAT/EXIT]**.

Il resto del brano continua a essere riprodotto senza tornare al punto di loop in.

Utilizzo dei Performance Pads

Questa sezione fa riferimento principalmente a Serato DJ Lite. Le funzioni in Serato DJ Pro vengono visualizzate con **Serato DJ Pro**.

È possibile cambiare le funzioni utilizzando i pulsanti per le rispettive modalità Pad: **[HOT CUE]**, **[PAD FX1]**, **[BEAT JUMP]** e **[SAMPLER]**.

❖ Utilizzo degli Hot Cues

È possibile avviare immediatamente la riproduzione dalla posizione in cui è impostato un Hot Cue.

- È possibile configurare e salvare fino a 4 Hot Cues per ogni brano in Serato DJ Lite.

1 Premere il pulsante della modalità **[HOT CUE]**.
L'unità entra in modalità Hot Cue.

2 Quando il brano viene riprodotto o messo in pausa, premere un Performance Pad per impostare un Hot Cue.

Le impostazioni del pad sono visualizzate come di seguito.

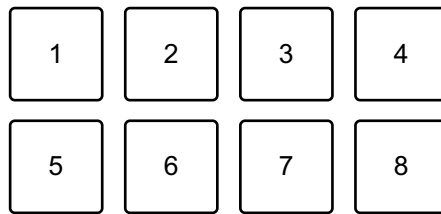

1: Hot Cue A, 2: Hot Cue B, 3: Hot Cue C, 4: Hot Cue D,
5: brano precedente, 6: ricerca ◀◀, 7: ricerca ▶▶, 8: Censor

Serato DJ Pro

1: Hot Cue A, 2: Hot Cue B, 3: Hot Cue C, 4: Hot Cue D,
5: Hot Cue E, 6: Hot Cue F, 7: Hot Cue G, 8: Hot Cue H

- Censor: tenere premuto il Performance Pad 8 per riprodurre il brano in senso inverso. La riproduzione normale riprende quando il pad viene rilasciato.

- 3 Premere un Performance Pad per cui si è configurato un Hot Cue. La riproduzione inizia dal punto Hot Cue.
 - È possibile cancellare gli Hot Cues premendo un Performance Pad mentre si tiene premuto il pulsante **[SHIFT]**.

❖ Utilizzo di Pad FX

È possibile aggiungere una vasta gamma di effetti alle performance, semplicemente premendo e rilasciando i Performance Pads.

- 1 Premere il pulsante della modalità **[PAD FX1]**.
L'unità entra in modalità Pad FX.
- 2 Tenere premuto un Performance Pad.
L'effetto impostato sul Performance Pad si attiva.
Le impostazioni del pad sono visualizzate come di seguito.

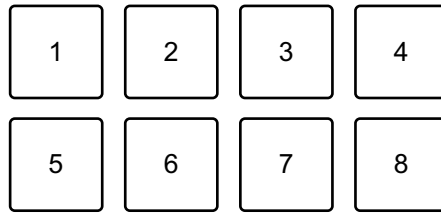

1: Effect A, 2: Effect B, 3: Effect C, 4: Effect D,
5: brano precedente, 6: ricerca ◀◀, 7: ricerca ▶▶, 8: Censor

Serato DJ Pro

1: Effect A, 2: Effect B, 3: Effect C, 4: Effect D,
5: Effect E, 6: Effect F, 7: Effect G, 8: Effect H

3 Rilasciare il Performance Pad.

L'effetto viene disattivato.

❖ Uso di Beat Jump

È possibile usare Beat Jump per spostare la posizione di riproduzione in base a numeri diversi di battute.

1 Premere il pulsante della modalità **[BEAT JUMP]**.

L'unità entra in modalità Beat Jump.

2 Premere un Performance Pad durante la riproduzione di un brano o quando è messo in pausa.

Le impostazioni del pad sono visualizzate come di seguito.

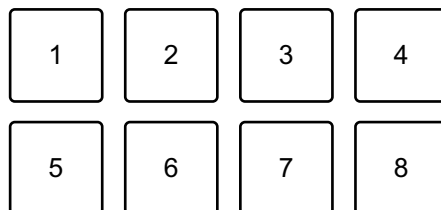

1: Beat Jump a sinistra, 2: Dimezzare la lunghezza di Beat Jump,
3: Raddoppiare la lunghezza di Beat Jump, 4: Beat Jump a destra,
5: brano precedente, 6: ricerca ◀◀, 7: ricerca ▶▶, 8: Censor

❖ Utilizzo di Sampler

È possibile usare i Performance Pads per riprodurre i brani o i suoni assegnati agli slot Sampler.

- 1 Aprire il pannello **[SAMPLER]** in Serato DJ Lite.
- 2 Premere il pulsante di modalità **[SAMPLER]** sull'unità.
L'unità entra in modalità Sampler.
- 3 Trascinare i brani o i suoni dalla libreria per caricarli negli slot del **[SAMPLER]**.
Vengono salvate le impostazioni del sampler e i brani caricati.
- 4 Premere un Performance Pad.
Viene riprodotto il brano o il suono assegnato allo slot pertinente.
Le impostazioni del pad sono visualizzate come di seguito.

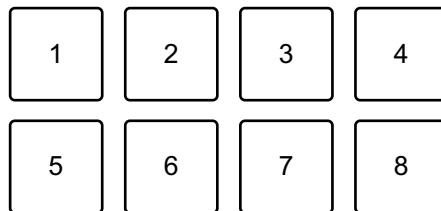

1: slot 1, 2: slot 2, 3: slot 3, 4: slot 4,

5: brano precedente, 6: ricerca ◀◀, 7: ricerca ▶▶, 8: Censor

Serato DJ Pro

1: slot 1, 2; slot 2, 3; slot 3, 4; slot 4,

5: slot 5, 6: slot 6, 7; slot 7, 8; slot 8

- Quando si preme un Performance Pad mentre si tiene premuto il pulsante **[SHIFT]**, il suono assegnato allo slot attualmente in riproduzione si interrompe.

❖ Utilizzo di Pitch Play

Serato DJ Pro

Pitch Play è una funzione del pacchetto di espansione di Pitch 'n Time DJ.

- Per usare Pitch 'n Time DJ, prima sarà necessario attivarlo.

Per ulteriori dettagli visitare il sito web sottostante.

serato.com/activation/pitch-n-time

- 1 Premere il pulsante di modalità **[HOT CUE]** mentre si tiene premuto quello **[SHIFT]**.

L'unità entra in modalità Pitch Play.

- 2 Premere un Performance Pad mentre si tiene premuto il pulsante **[SHIFT]**.

Il punto Hot Cue impostato su Performance Pad è selezionato.

- 3 Premere un Performance Pad.

La riproduzione viene avviata dal punto Hot Cue selezionato con il pitch impostato sul Performance Pad come segue.

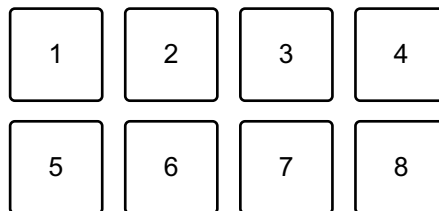

1: ± 0 semitoni, 2: +1 semitono, 3: +2 semitoni, 4: +3 semitoni,
5: -4 semitoni, 6: -3 semitono, 7: -2 semitoni, 8: -1 semitono

❖ Utilizzo di Roll

Se si preme un Performance Pad quando l'unità è in modalità Roll, viene impostato un loop con il numero di battute assegnate al pad e il loop viene riprodotto fino a quando non si rilascia il pad.

Durante la riproduzione Loop Roll, la riproduzione normale con il ritmo originale continua in background (ma è possibile ascoltare solo il Loop Roll). Quando si annulla Loop Roll, la riproduzione riprende dalla posizione raggiunta in background.

- 1 Premere il pulsante di modalità **[PAD FX1]** mentre si tiene premuto quello **[SHIFT]**.

L'unità entra in modalità Roll.

- 2 Tenere premuto un Performance Pad.

La riproduzione Loop Roll inizia con il numero di battute nelle impostazioni assegnate a quel pad.

La riproduzione continua in background durante la riproduzione Loop Roll (ma è possibile ascoltare solo Loop Roll).

- Premere il pulsante **[CUE/LOOP CALL ◀]** o **[CUE/LOOP CALL ▶]** durante Loop Roll per modificare il numero di battute per il Loop Roll attualmente in riproduzione.

Le impostazioni del pad sono visualizzate come di seguito.

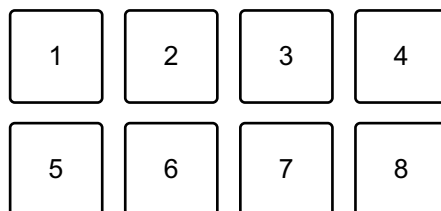

1: 1/4 di battuta, 2: 1/2 battuta, 3: 1 battuta, 4: 2 battute,
5: brano precedente, 6: ricerca ◀◀, 7: ricerca ▶▶, 8: Censor

Serato DJ Pro

1: 1/32 di battuta, 2: 1/16 di battuta, 3: 1/8 di battuta, 4: 1/4 di battuta,
5: 1/2 battuta, 6: 1 battuta, 7: 2 battute, 8: 4 battute

3 Rilasciare il Performance Pad.

Loop Roll viene annullato e la riproduzione riprende dalla posizione raggiunta in background.

❖ Utilizzo di Auto Loop

Quando si preme un Performance Pad in Auto Loop, viene impostato un loop con il numero di battute assegnato al pad e il loop viene riprodotto fino a quando non si rilascia il pad.

1 Premere il pulsante di modalità **[BEAT JUMP]** mentre si tiene premuto quello **[SHIFT]**.

L'unità entra in modalità Auto Loop.

2 Premere un Performance Pad durante la riproduzione.

La riproduzione Loop inizia con il numero di battute nell'impostazione assegnata a quel pad.

- Quando si preme nuovamente lo stesso Performance Pad, la riproduzione in loop viene annullata.

Le impostazioni del pad sono visualizzate come di seguito.

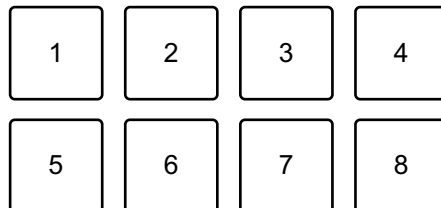

1: 1 battuta, 2: 2 battute, 3: 4 battute, 4: 8 battute, 5: brano precedente, 6: ricerca ◀◀, 7: ricerca ▶▶, 8: Censor

Serato DJ Pro

1: 1/8 di battuta, 2: 1/4 di battuta, 3: 1/2 battuta, 4: 1 battuta,
5: 2 battute, 6: 4 battute, 7: 8 battute, 8: 16 battute

❖ Utilizzo di Key Shift

Serato DJ Pro

Key Shift è una funzione del pacchetto di espansione di Pitch 'n Time DJ.

- Per usare Pitch 'n Time DJ, prima sarà necessario attivarlo.

Per ulteriori dettagli visitare il sito web sottostante.

serato.com/activation/pitch-n-time

Quando si preme un Performance Pad in modalità Key Shift, la chiave del brano in riproduzione viene cambiata nel pitch impostato sul pad premuto.

- 1 Premere il pulsante di modalità **[SAMPLER]** mentre si tiene premuto quello **[SHIFT]**.

L'unità entra in modalità Key Shift.

Le impostazioni del pad sono visualizzate come di seguito.

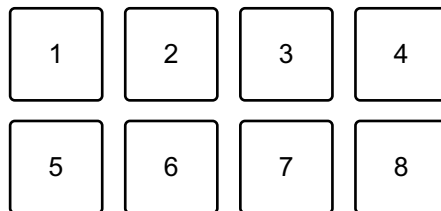

1: ± 0 semitoni, 2: +1 semitono, 3: +2 semitoni, 4: +3 semitoni,

5: -4 semitoni, 6: -3 semitono, 7: -2 semitoni, 8: -1 semitono

Un semitono è l'unità utilizzata per determinare l'altezza del suono.

+1 semitono indica che il suono è più alto in altezza del suono originale di una metà.

- 2 Premere un Performance Pad.

La chiave del brano viene cambiata all'altezza assegnata al pad.

Utilizzo di Fader Start

❖ Utilizzo del Fader Start del canale

1 Impostare il punto di cue temporaneo.

Mettere in pausa il brano nella posizione da cui si desidera avviare la riproduzione, quindi premere il pulsante **[CUE]** sul dato deck.

2 Mentre si tiene premuto il pulsante **[SHIFT]**, spostare il fader di canale dal basso verso l'alto.

La riproduzione inizia dal punto di cue temporaneo.

- Se si riporta il fader di canale nella posizione inferiore mentre si tiene premuto il pulsante **[SHIFT]** durante la riproduzione, il brano torna immediatamente al punto di cue temporaneo e la riproduzione viene messa in pausa (Back Cue).

Se non viene impostato nessun punto di cue temporaneo, la riproduzione comincia dall'inizio del brano.

❖ Utilizzo di Crossfader Start

1 Impostare il punto di cue temporaneo.

Mettere in pausa il brano nella posizione da cui si desidera avviare la riproduzione, quindi premere il pulsante **[CUE]** sul dato deck.

2 Spostare il crossfader completamente a sinistra o a destra.

Se si desidera utilizzare Crossfader Start per attivare la riproduzione sul canale 2, impostare il crossfader sul lato sinistro e viceversa.

3 Mentre si tiene premuto il pulsante **[SHIFT]**, spostare il crossfader verso il lato opposto all'impostazione attuale.

La riproduzione inizia dal punto di cue temporaneo.

- Se si riporta indietro il crossfader mentre si tiene premuto il pulsante **[SHIFT]** durante la riproduzione, la posizione di riproduzione torna immediatamente al punto di cue temporaneo e viene messa in pausa (Back Cue).

Se non viene impostato nessun punto di cue temporaneo, la riproduzione comincia dall'inizio del brano.

Analisi di brani

Fare clic sul pulsante **[Analyze Files]** in Serato DJ Lite per analizzare i brani della libreria che non sono ancora stati analizzati. È anche possibile analizzare il brano trascinandolo sul pulsante **[Analyze Files]**.

- Se un brano viene caricato in un deck prima del completamento dell'analisi, potrebbe passare del tempo prima che vengano visualizzati BPM e forma d'onda.
- In base al numero di brani, l'analisi potrebbe richiedere del tempo.

Uso degli effetti

Serato DJ Lite ha 2 tipi di effetti: FX1 e FX2.

La schermata seguente mostra le unità di effetti in Serato DJ Lite.

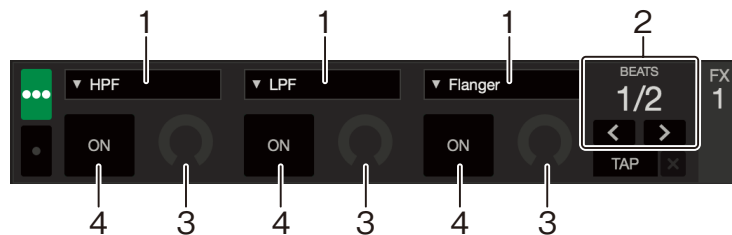

1: tipo di effetto, 2: battute dell'effetto, 3: livello dell'effetto, 4: effetto ON/OFF

❖ Uso di un effetto

Di seguito viene spiegato come utilizzare l'effetto slot 1 per FX1 sulla schermata Serato DJ Lite.

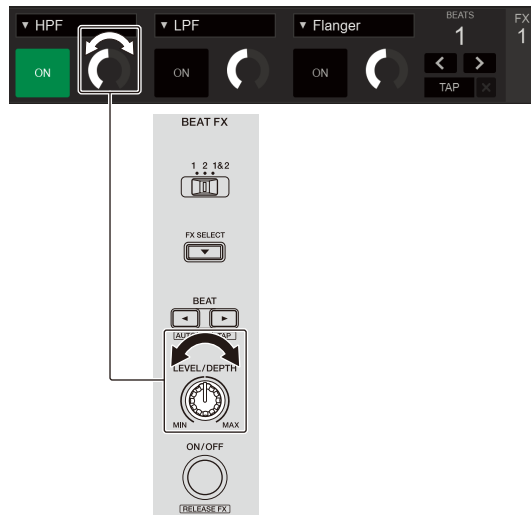

- 1 Visualizzare il pannello **[FX]** sulla schermata Serato DJ Lite.
- 2 Premere il pulsante **[FX SELECT]**.
L'effetto cambia ogni volta che si preme il pulsante.
- 3 Fare scorrere l'interruttore **[FX CH SELECT]**.
 - **[1]**: applica l'effetto al suono del canale 1.
 - **[2]**: applica l'effetto al suono del canale 2.
 - **[1&2]**: applica l'effetto al suono del canale 1 e del canale 2.
- 4 Premere il pulsante **[BEAT ◀]** o il pulsante **[BEAT ▶]**.
Impostare il numero di battute sincronizzate con il suono dell'effetto.
- 5 Ruotare la manopola **[FX LEVEL/DEPTH]** per regolare il parametro dell'effetto.
Viene applicato il parametro sullo slot 1 di FX1 sulla schermata Serato DJ Lite.
- 6 Premere il pulsante **[FX ON/OFF]**.
L'effetto viene applicato al suono del canale impostato nel passaggio 3.

È possibile regolare il parametro dell'effetto ruotando la manopola **[FX LEVEL/DEPTH]**.

Quando l'effetto è attivo, il pulsante **[FX ON/OFF]** lampeggia.

- Premere nuovamente il pulsante **[FX ON/OFF]** per disattivare l'effetto.

Utilizzo di Smart CFX

Utilizzando la manopola **[CFX]**, è possibile aggiungere un effetto dinamico per vivacizzare il brano.

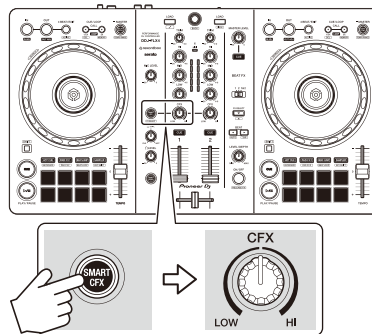

1 Premere il pulsante **[SMART CFX]**.

La preimpostazione 1 di Smart CFX (tipo Eco) si attiva.

- Se viene premuto il pulsante **[SMART CFX]** mentre si sta tenendo premuto il pulsante **[SHIFT]**, si attiva la preimpostazione 2 di Smart CFX (tipo Riverbero).

2 Ruotare la manopola **[CFX]**.

L'effetto viene applicato al brano in riproduzione.

Ruotare la manopola **[CFX]** per cambiare il suono dell'effetto.

- Quando la manopola si trova in posizione centrale, l'effetto non viene applicato.

3 Premere nuovamente il pulsante **[SMART CFX]**.

Smart CFX si spegne.

Utilizzo di Smart Fader

Con Smart Fader, è possibile usare il crossfader o fader dei canali per creare una transizione entusiasmante mentre si sta mixando da un brano all'altro.

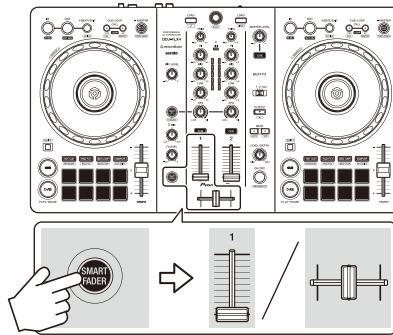

1 Premere il pulsante **[SMART FADER]**.

La preimpostazione 1 di Smart Fader (tipo Eco) si attiva.

- Se viene premuto il pulsante **[SMART FADER]** mentre si sta tenendo premuto il pulsante **[SHIFT]**, si attiva la preimpostazione 2 di Smart Fader (tipo Riverbero).

2 Scorrere fader dei canali e crossfader.

L'effetto viene applicato automaticamente in base alla funzione fader.

3 Premere nuovamente il pulsante **[SMART FADER]**.

Smart Fader si spegne.

Uso di un microfono

- 1 Collegare un microfono al terminale **[MIC]**.
- 2 Ruotare la manopola **[MIC LEVEL]**.
Regolare il volume dell'uscita audio dal canale **[MIC]**.
 - Il suono viene emesso a un volume elevato se si ruota la manopola completamente verso destra.
- 3 Parlare al microfono.
 - Non è possibile aggiungere effetti al suono del microfono su questa unità.

Modifica dell'assegnazione del crossfader

È possibile selezionare **[Reverse]** o **[Disable]** nella schermata Serato DJ Lite per modificare la modalità di funzionamento del crossfader.

- 1 Fare clic su  in Serato DJ Lite.
- 2 Fare clic sulla scheda **[Mixer]**.
 - **[Reverse]**: inverte l'assegnazione del crossfader.
 - **[Disable]**: disattiva il crossfader e consente il passaggio del suono da qualsiasi canale.

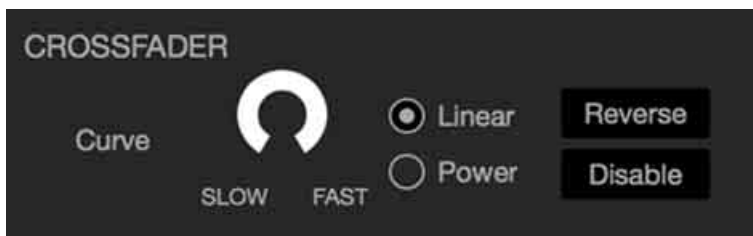

Impostazione della curva del crossfader

È possibile impostare la curva del crossfader sulla schermata Serato DJ Lite.

- 1 Fare clic su  in Serato DJ Lite.
- 2 Fare clic sulla scheda **[Mixer]**.
- 3 Regolare la curva del crossfader.
 - Più la si gira verso **[SLOW]**, più la curva sale gradualmente.
 - Più la si gira verso **[FAST]**, più la curva sale bruscamente.

rekordbox per iOS/Android

Installazione di rekordbox per iOS/Android

Operazioni preliminari con rekordbox per iOS/Android

Se si sta usando rekordbox per iOS/Android per la prima volta, installare la versione più recente.

Se si è già installato rekordbox per iOS/Android, aggiornarlo alla versione più recente utilizzando App Store o Google Play.

- L'utente è responsabile della preparazione del dispositivo mobile e di altri elementi.

Installazione di rekordbox per iOS/Android

Le procedure possono variare a seconda del sistema operativo (SO) del dispositivo mobile.

❖ Installazione (iOS/iPadOS)

- 1 Scansionare il codice QR o visitare l'URL indicato di seguito per aprire l'App Store.



<https://apps.apple.com/app/id1487048203>

2 Installare rekordbox per iOS.

Quando l'installazione è conclusa, toccare **[Open]** per avviare rekordbox per iOS.

❖ Installazione (Android)

- 1 Scansionare il codice QR o visitare l'URL indicato di seguito per aprire Google Play.



<https://play.google.com/store/apps/details?id=com.pioneerdj.rekordbox>

2 Installare rekordbox per Android.

Quando l'installazione è conclusa, toccare **[Open]** per avviare rekordbox per Android.

Uso di base

Avvio di rekordbox per iOS/Android

Toccare l'icona rekordbox.



rekordbox

rekordbox chiederà l'autorizzazione per accedere alla libreria del dispositivo mobile (inclusa la musica). Toccare **[OK]**.

Leggere i termini del contratto di licenza, e se d'accordo, verificare **[Dichiaro di aver letto il contratto di licenza per l'utilizzo del software.]**, quindi toccare **[Sono d'accordo]**.

Collegamento del dispositivo mobile all'unità

❖ Collegamento con un cavo USB

- 1 Collegare l'adattatore di alimentazione USB o la batteria mobile alla porta USB dell'unità (per l'alimentazione elettrica) usando un cavo USB per accendere l'unità.
- 2 Collegare il dispositivo mobile alla porta USB dell'unità (per collegare il dispositivo) utilizzando un cavo USB.

❖ Collegamento tramite Bluetooth

- 1 Collegare l'adattatore di alimentazione USB o la batteria mobile alla porta USB dell'unità (per l'alimentazione elettrica) usando un cavo USB per accendere l'unità.
- 2 Avviare rekordbox per iOS/Android e ruotare la schermata del dispositivo mobile in posizione orizzontale per chiudere la schermata di ricerca.
La schermata viene visualizzata nel passaggio 3.
- 3 Toccare  nella parte superiore centrale della schermata.



- 4 Toccare .

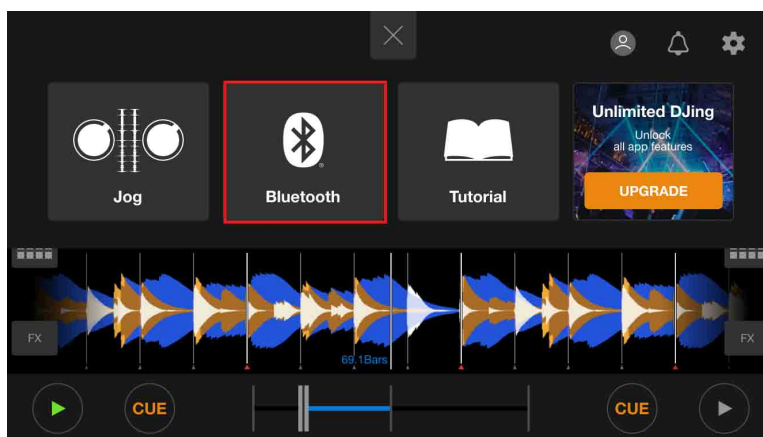

5 Toccare [DDJ-FLX4].

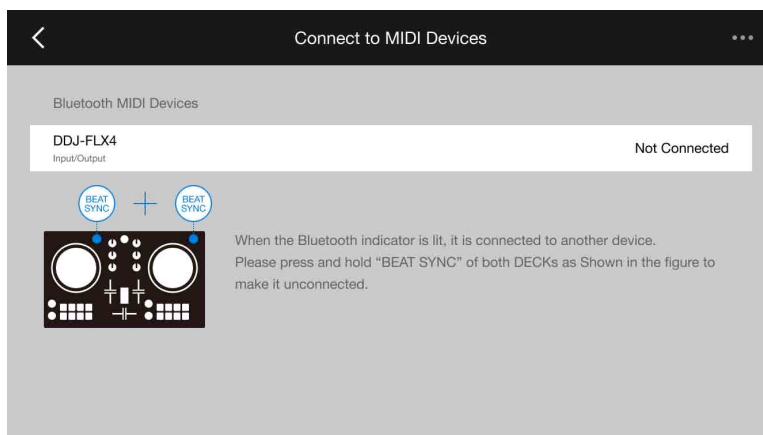

Quando la connessione è completata, viene visualizzata le seguente schermata.

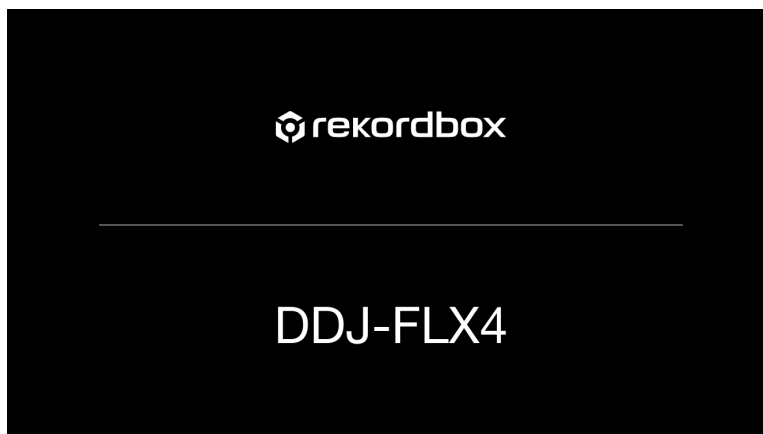

Caricamento di una traccia audio in un deck

Nella seguente sezione viene spiegato come caricare un brano, ad esempio, nel deck 1.

- 1 Ruotare la manopola selettoria per selezionare il brano.

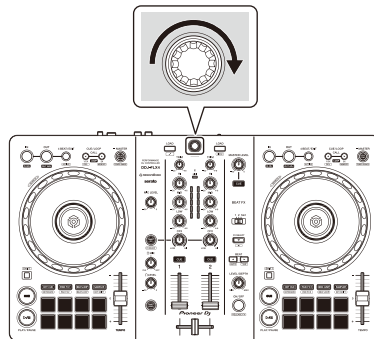

- Premere la manopola selettoria per spostare il cursore nel livello inferiore successivo.

Cursore sul livello superiore

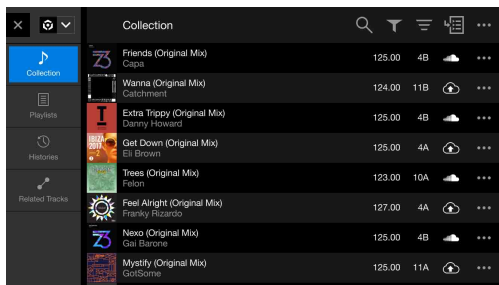

Cursore sul livello inferiore

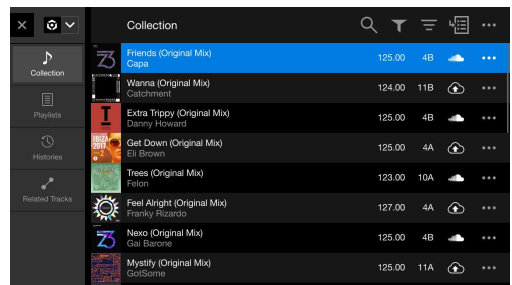

rekordbox per iOS/Android

- Premere la manopola selettoria mentre si tiene premuto il pulsante **[SHIFT]** per spostare il cursore nel livello superiore successivo.

Cursore sul livello inferiore

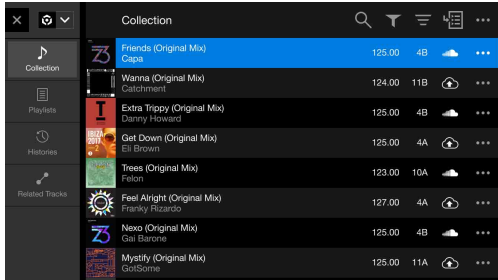

Cursore sul livello superiore



- 2 Premere il pulsante **[LOAD]** per il deck 1 (sinistra).
Il brano si carica sul deck.

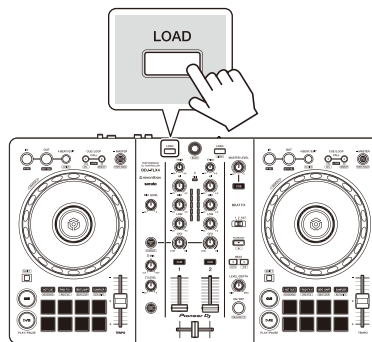

Riproduzione di un brano

In questa sezione viene spiegato come riprodurre l'audio, ad esempio, dal deck 1 (sinistro).

- 1 Impostare le posizioni delle manopole ecc. nel modo seguente:
 - Manopola **[TRIM]**: ruotata completamente in senso antiorario
 - Manopole EQ **[HI/MID/LOW]**: posizione centrale (ore 12)
 - Manopola **[CFX]**: posizione centrale
 - Fader canale: posizione inferiore
 - Manopola **[MASTER LEVEL]**: ruotata completamente in senso antiorario
 - Crossfader: posizione centrale
- 2 Premere il pulsante **[PLAY/PAUSE ►/II]** per riprodurre il brano.

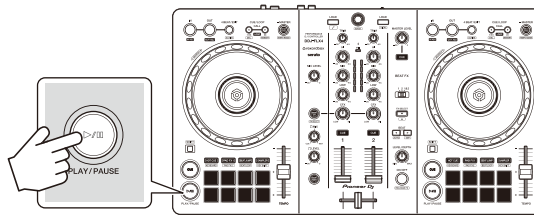

- 3 Ruotare la manopola **[TRIM]**.
Regolare la manopola **[TRIM]** in modo che l'indicatore del livello del canale si illumini in arancione nella parte più potente del brano.

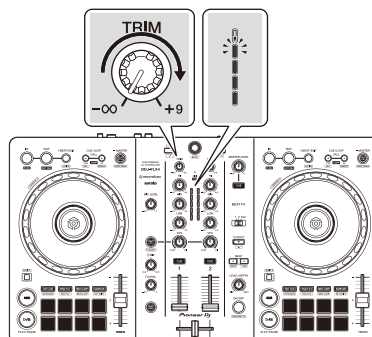

4 Impostare il fader canale sul livello superiore.

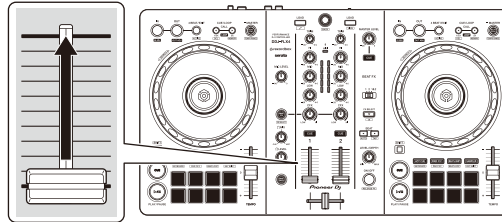

5 Regolare il volume degli altoparlanti al livello desiderato.

Quando si usa un collegamento USB: ruotare la manopola **[MASTER LEVEL]** per regolare il volume del suono riprodotto dal terminale di uscita **[MASTER]**.

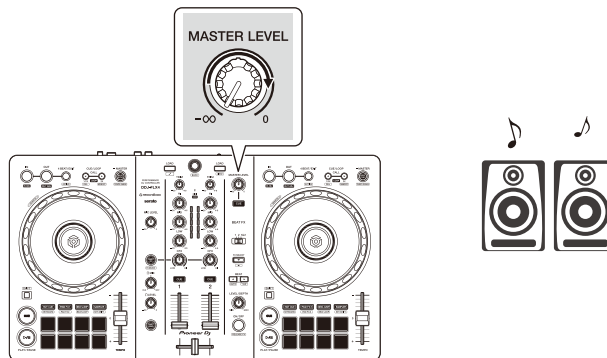

- Se non è possibile riprodurre il suono dai terminali di uscita **[MASTER]**, oppure l'unità non viene riconosciuta dal dispositivo mobile, fare riferimento a Risoluzione dei problemi (pagina 153).

Quando si usa una connessione Bluetooth: il suono viene riprodotto dal dispositivo mobile.

- Regolare il volume degli altoparlanti del dispositivo mobile, o degli altoparlanti connessi al dispositivo mobile, invece di usare la manopola **[MASTER LEVEL]**.

Monitoraggio con le cuffie quando si utilizza un collegamento USB

Quando il dispositivo mobile è collegato all'unità con un cavo USB, è possibile monitorare con le cuffie dal terminale di uscita delle cuffie sull'unità.

In questa sezione viene spiegato come riprodurre l'audio, ad esempio, dal deck 1 (sinistro).

- 1 Collegare le cuffie al terminale di uscita delle cuffie sull'unità.
- 2 Impostare le posizioni delle manopole, ecc. nel modo seguente.
 - Manopola **[HEADPHONES MIX]**: centrale
 - Manopola **[HEADPHONES LEVEL]**: ruotata completamente in senso antiorario
- 3 Premere il pulsante **[CUE]** delle cuffie per il canale 1.
- 4 Ruotare la manopola **[HEADPHONES LEVEL]**.
Regola il volume delle cuffie al livello desiderato.

Monitoraggio con le cuffie quando si utilizza una connessione Bluetooth

In questa sezione viene spiegato come riprodurre l'audio, ad esempio, dal deck 1 (sinistro).

- 1 Connettere un cavo sdoppiatore (non in dotazione) al dispositivo mobile.
Il cavo sdoppiatore serve per dividere il suono dal jack delle cuffie ai canali sinistro e destro.
- 2 Collegare l'altoparlante al canale sinistro del cavo sdoppiatore e le cuffie al canale destro.
Il terminale di uscita **[MASTER]** e il terminale di uscita delle cuffie sull'unità non possono essere utilizzati.

rekordbox per iOS/Android

- 3 Avviare rekordbox per iOS/Android e ruotare la schermata del dispositivo mobile in posizione orizzontale per chiudere la schermata di ricerca.

La schermata viene visualizzata nel passaggio 4.

- 4 Toccare  nella parte superiore centrale della schermata.



- 5 Toccare  per aprire la schermata **[Impostazioni]**.

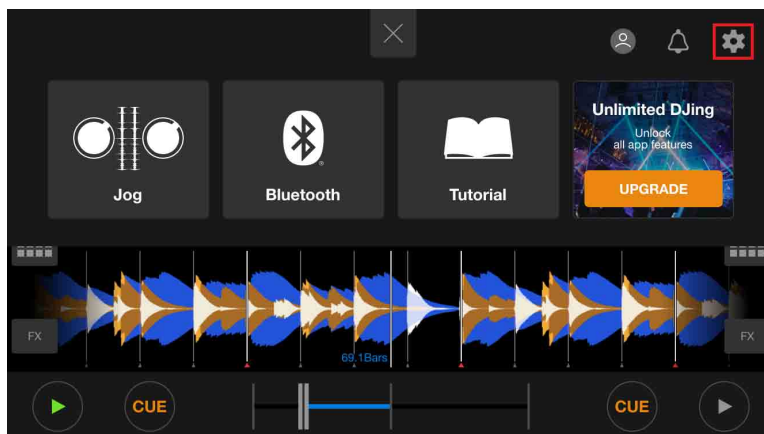

- 6 Toccare **[Audio]** > **[PREPARAZIONE AL CUE]** > **[Separazione dell'uscita]** per accenderlo.

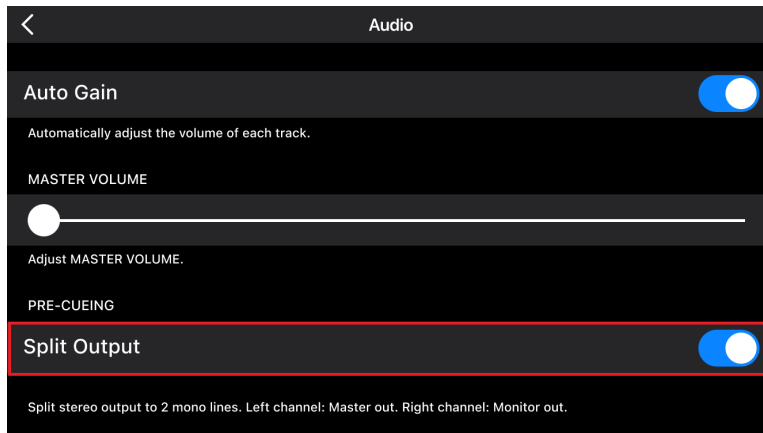

- 7 Premere il pulsante **[CUE]** delle cuffie sul canale 1 sull'unità.
- 8 Toccare **[Audio]** > **[PREPARAZIONE AL CUE]** per regolare il volume.

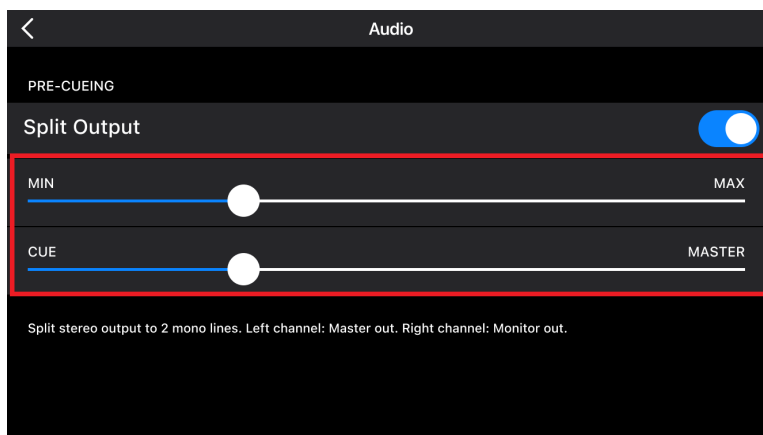

Se l'audio stereo non viene riprodotto correttamente

Se il dispositivo Android è collegato con un cavo USB, probabilmente non è collegato correttamente e l'audio non è riprodotto normalmente. In questo caso, impostare **[Android MONO/STEREO]** su **[MONO]** sul pannello posteriore.

Spegnimento dell'unità

Per spegnere l'unità, scollegare il cavo USB.

Uso avanzato

Utilizzo di 4 Beat Loop

Mentre è in riproduzione un brano, premere il pulsante **[4 BEAT/EXIT]**. La riproduzione in loop inizia con 4 battute dal punto in cui si preme il pulsante.

- Quando la funzione Quantize è attiva, si potrebbe notare un leggero ritardo poiché il loop si sincronizza con la battuta.

❖ Annullamento della riproduzione di loop

Premere il pulsante **[4 BEAT/EXIT]**.

Quando viene raggiunto il punto di loop out, il resto del brano continua a essere riprodotto senza tornare al punto di loop in.

Utilizzo di Manual Loop

È possibile usare Manual Loop per scegliere la sezione per cui si desidera eseguire il loop in un brano.

- Quando la funzione Quantize è attiva, si potrebbe notare un leggero ritardo poiché il loop si sincronizza con la battuta.

- 1 Durante la riproduzione, premere il pulsante **[IN]** nel punto in cui si desidera avviare il loop (il punto di loop in).
- 2 Premere il pulsante **[OUT]** nel punto in cui si desidera terminare il loop (il punto di loop out).

Viene avviata la riproduzione loop

❖ Taglio del loop

Premere il pulsante **[CUE/LOOP CALL ◀]**.

Ogni volta che si preme il pulsante, il loop viene dimezzato.

- È possibile dimezzare la lunghezza del loop anche durante la riproduzione 4 Beat Loop.

❖ Prolungamento del loop

Premere il pulsante **[CUE/LOOP CALL ▶]**.

Ogni volta che si preme il pulsante, il loop viene raddoppiato in lunghezza.

- È possibile raddoppiare la lunghezza del loop anche durante la riproduzione 4 Beat Loop.

❖ Annullamento di un loop

Premere il pulsante **[4 BEAT/EXIT]**.

Il resto del brano continua a essere riprodotto senza tornare al punto di loop in.

❖ Modifica del punto di loop in

Premere il pulsante **[IN]** e ruotare la manopola durante la riproduzione in loop.

Il punto di loop in cambia.

❖ Modifica del punto di loop out

Premere il pulsante **[OUT]** e ruotare la manopola durante la riproduzione in loop.

Il punto di loop out cambia.

Utilizzo dei Performance Pads

❖ Utilizzo degli Hot Cues

È possibile avviare immediatamente la riproduzione dalla posizione in cui è impostato un Hot Cue. Anche la modalità Loop può essere configurata e richiamata immediatamente.

- È possibile configurare e salvare fino a 8 Hot Cues per ogni brano in rekordbox per iOS/Android.

Impostazione e richiamo di un Hot Cue

- 1 Premere il pulsante della modalità **[HOT CUE]**.

L'unità entra in modalità Hot Cue.

- 2 Quando il brano viene riprodotto o messo in pausa, premere un Performance Pad per impostare un Hot Cue.

Gli Hot Cue vengono impostati su Performance Pads nel seguente modo:

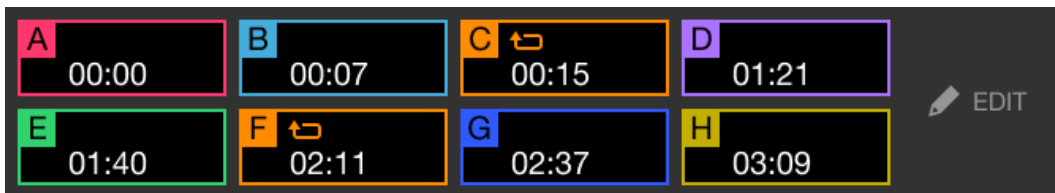

- 3 Premere un Performance Pad per cui si è configurato un Hot Cue. La riproduzione inizia dal punto Hot Cue.

- È possibile cancellare Hot Cues premendo un Performance Pad mentre si tiene premuto il pulsante **[SHIFT]**.

Impostazione e richiamo di 4 Beat Loop

- 1 Premere il pulsante della modalità **[HOT CUE]**.
L'unità entra in modalità Hot Cue.
- 2 Tenere premuto il pulsante **[4 BEAT/EXIT]** durante la riproduzione.
Un loop con 4 battute viene impostato nella posizione in cui è stato premuto il pulsante e viene avviata la riproduzione in loop.
- 3 Premere un Performance Pad per impostare un loop durante la riproduzione di loop.
- 4 Premere il Performance Pad.
La riproduzione in Loop inizia dal punto di loop.
 - È possibile cancellare il loop premendo il Performance Pad mentre si tiene premuto il pulsante **[SHIFT]**.

Impostazione e richiamo di Manual Loop

- 1 Premere il pulsante della modalità **[HOT CUE]**.
L'unità entra in modalità Hot Cue.
- 2 Premere il pulsante **[IN]** durante la riproduzione e premere il pulsante **[OUT]**.
Viene avviata la riproduzione in Loop.
- 3 Premere un Performance Pad per impostare un loop durante la riproduzione in loop.
- 4 Premere il Performance Pad.
La riproduzione in Loop inizia dal punto di loop in.
 - È possibile cancellare il loop premendo il Performance Pad mentre si tiene premuto il pulsante **[SHIFT]**.

❖ Utilizzo di Pad FX

È possibile aggiungere una vasta gamma di effetti alle performance, semplicemente premendo e rilasciando i Performance Pads.

1 Attivare la modalità Pad FX 1 o la modalità Pad FX 2.

- Modalità Pad FX 1: premere il pulsante della modalità **[PAD FX1]**.
- Modalità Pad FX 2. Premere il pulsante di modalità **[PAD FX1]** mentre si tiene premuto il pulsante **[SHIFT]**.

Quando si passa dalla modalità Pad FX 1 alla modalità Pad FX 2, gli effetti impostati sui Performance Pads vengono modificati.

Modalità Pad FX 1



Modalità Pad FX 2

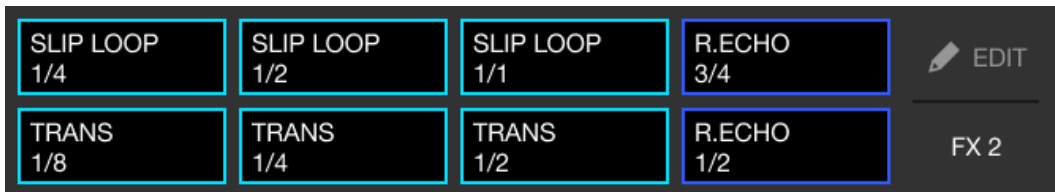

2 Tenere premuto un Performance Pad.

L'effetto viene attivato. Il suono cambia in base al tipo di effetto e al numero di battiti nelle impostazioni assegnate al dato pad.

3 Rilasciare il Performance Pad.

L'effetto viene disattivato.

Utilizzo di Release FX di Pad FX

È necessario assegnare in anticipo un Release FX a un Performance Pad.

- 1 Tenere premuto un Performance Pad con effetto diverso rispetto al Release FX ad esso assegnato.
L'effetto viene attivato. Il suono cambia in base al tipo di effetto e al numero di battute nelle impostazioni assegnate al dato pad.
- 2 Premere il Performance Pad con un Release FX assegnato, quindi rilasciarlo.
L'effetto viene disattivato e viene aggiunto il Release FX.

❖ Utilizzo di Beat Jump

È possibile spostare la posizione di riproduzione all'istante, senza interrompere il ritmo del brano in riproduzione.

- 1 Premere il pulsante della modalità **[BEAT JUMP]**.
L'unità entra in modalità Beat Jump.
Il numero e la direzione di battute impostati nei Performance Pads è il seguente:



- 2 Premere un Performance Pad.
La posizione della riproduzione viene mossa dal numero e dalla direzione delle battute impostati sul pad.

❖ Utilizzo di Sampler

È possibile usare i Performance Pads per riprodurre i brani o i suoni assegnati agli slot Sampler.

- 1 Premere il pulsante della modalità **[SAMPLER]**.
L'unità entra in modalità Sampler.
- 2 Regolare il volume del sampler.

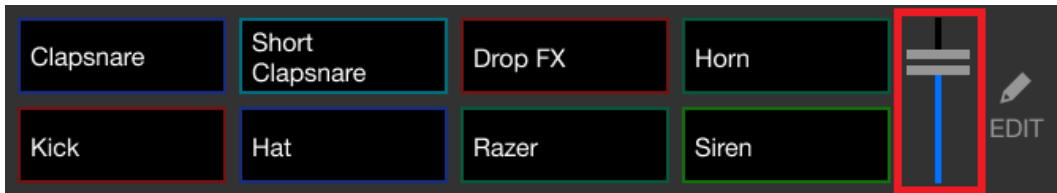

- 3 Premere un Performance Pad.
Viene riprodotto il brano o il suono assegnato allo slot pertinente.
 - I sampler impostati sui Performance Pads sul deck 1 e deck 2 sono diversi.



- 4 Durante la riproduzione del Sampler, premere nuovamente un Performance Pad.
L'audio viene nuovamente riprodotto dall'inizio.
- 5 Premere un Performance Pad mentre si tiene premuto il pulsante **[SHIFT]** durante la riproduzione del Sampler.
L'audio dello slot correntemente in riproduzione si interrompe.

❖ Uso della modalità Keyboard

Utilizzare i Performance Pads per riprodurre un Hot Cue con altezze diverse, come se si utilizzasse una tastiera.

- 1 Premere il pulsante di modalità **[HOT CUE]** mentre si tiene premuto quello **[SHIFT]**.

L'unità entra in modalità Keyboard.

- 2 Premere un Performance Pad.

Selezionare l'Hot Cue che si desidera utilizzare con la modalità Keyboard.

- Se non è impostato alcun valore Hot Cue, la posizione di riproduzione corrente viene impostata come Hot Cue. Dopo aver selezionato l'Hot Cue che si è impostato, l'Hot Cue viene utilizzato con la modalità Keyboard.
- Per selezionare nuovamente un Hot Cue, premere il pulsante di modalità **[HOT CUE]** mentre si tiene premuto quello **[SHIFT]**.

Quando viene selezionato Hot Cue, le varie altezze vengono impostate sui Performance Pads come segue (impostazione predefinita):

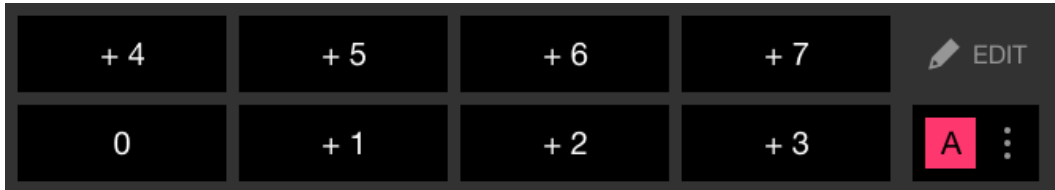

Il numero visualizzato su ciascun pad mostra il numero dei semitoni.

Esempio) +4: +4 Semitoni

Un semitono è l'unità utilizzata per determinare l'altezza del suono. +1 semitono indica che il suono è più alto in altezza del suono originale di una metà.

- 3 Premere un Performance Pad.

La riproduzione inizia dal punto Hot Cue, con l'altezza suono assegnata a quel pad.

- È possibile cancellare gli Hot Cues premendo un Performance Pad mentre si tiene premuto il pulsante **[SHIFT]**.

❖ Utilizzo di Beat Loop

Se si preme un Performance Pad, viene impostato un loop con il numero di battute assegnate al pad. Una volta sollevato il dito dal pad, il loop continua la riproduzione.

- 1 Premere il pulsante di modalità **[BEAT JUMP]** mentre si tiene premuto quello **[SHIFT]**.

L'unità entra in modalità Beat Loop.

Il numero di battute impostato nei Performance Pads è il seguente:

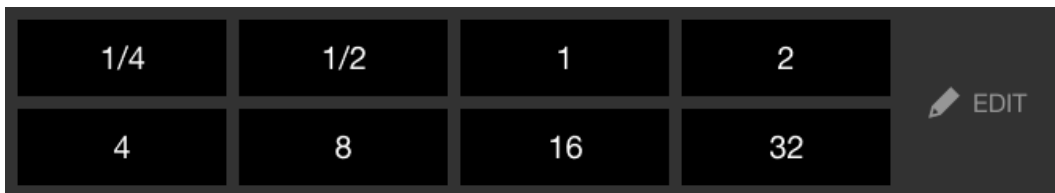

Il numero visualizzato su ciascun pad mostra il numero di battute per Beat Jump.

- 2 Premere un Performance Pad.
Il loop viene riprodotto con il numero di battute impostato sul dato pad.
- 3 Premere nuovamente lo stesso Performance Pad.
Il loop viene annullato e il resto del brano continua a essere riprodotto.

❖ Utilizzo di Key Shift

Quando si preme un Performance Pad in modalità Key Shift, la chiave del brano attualmente in riproduzione viene modificata in base all'altezza impostata sul pad premuto.

- 1 Premere il pulsante di modalità **[SAMPLER]** mentre si tiene premuto quello **[SHIFT]**.

L'unità entra in modalità Key Shift.

Le varie altezze vengono impostate sui Performance Pads come segue (impostazione predefinita):



Il numero visualizzato su ciascun pad mostra il numero dei semitoni.

Esempio) +4: +4 Semitoni

Un semitono è l'unità utilizzata per determinare l'altezza del suono.

+1 semitono indica che il suono è più alto in altezza del suono originale di una metà.

- 2 Premere un Performance Pad.

La chiave del brano viene cambiata all'altezza assegnata al pad.

Impostazione e richiamo di un punto di cue o un punto di loop

❖ Impostazione di un punto di cue o punto di loop

- 1 Mettere in pausa il brano e spostare la posizione di riproduzione nel punto in cui si desidera impostare un punto di cue o di loop.
- 2 Premere il pulsante **[CUE]** mentre il brano è in pausa.
- 3 Premere il pulsante di modalità **[CUE/LOOP CALL ►]** mentre si tiene premuto il pulsante **[SHIFT]**.
Il punto di cue o il punto di loop viene salvato.

❖ Richiamo del punto di cue o del punto di loop

Premere il pulsante **[CUE/LOOP CALL ►]** o il pulsante **[CUE/LOOP CALL ◀]**.

Il punto di cue o il punto di loop viene richiamato.

❖ Eliminazione del punto di cue o del punto di loop

- 1 Premere il pulsante **[CUE/LOOP CALL ►]** o il pulsante **[CUE/LOOP CALL ◀]**.
Il punto di cue o il punto di loop viene richiamato.
- 2 Premere il pulsante **[CUE/LOOP CALL ◀]** mentre si tiene premuto il pulsante **[SHIFT]**.
Il punto di cue o il punto di loop viene eliminato.

Utilizzo di Fader Start

❖ Utilizzo di Channel Fader Start

1 Impostare il punto di cue.

Mettere in pausa il brano nella posizione da cui si desidera avviare la riproduzione, quindi premere il pulsante **[CUE]** sul dato deck.

2 Mentre si tiene premuto il pulsante **[SHIFT]**, spostare il fader di canale dal basso verso l'alto.

La riproduzione inizia dal punto di cue.

- Se si riporta il fader di canale nella posizione inferiore mentre si tiene premuto il pulsante **[SHIFT]** durante la riproduzione, il brano torna immediatamente al punto di cue e la riproduzione viene messa in pausa. (Back Cue)

Se non viene impostato nessun punto di cue, la riproduzione comincia dall'inizio del brano.

❖ Utilizzo di Crossfader Start

1 Impostare il punto di cue.

Mettere in pausa il brano nella posizione da cui si desidera avviare la riproduzione, quindi premere il pulsante **[CUE]** sul dato deck.

2 Spostare il crossfader completamente a sinistra o a destra.

Se si desidera utilizzare Crossfader Start per attivare la riproduzione sul canale 2, impostare il crossfader sul lato sinistro e viceversa.

3 Mentre si tiene premuto il pulsante **[SHIFT]**, spostare il crossfader verso il lato opposto all'impostazione attuale.

La riproduzione inizia dal punto di cue.

- Se si riporta indietro il crossfader mentre si tiene premuto il pulsante **[SHIFT]** durante la riproduzione, la posizione di riproduzione torna immediatamente al punto di cue e viene messa in pausa. (Back Cue)

Se non viene impostato nessun punto di cue, la riproduzione comincia dall'inizio del brano.

Analisi di brani

Impostare **[Impostazioni]** > **[Impostazioni lettore in-app]** > **[Analisi di brani]** > **[Verifica automatica]** sulla schermata verticale o **[Impostazioni]** > **[Generali]** > **[Analisi di brani]** > **[Verifica automatica]** sulla schermata orizzontale per avviare l'analisi dei brani.

- Se un brano viene caricato in un deck prima del completamento dell'analisi, potrebbe passare del tempo prima che vengano visualizzati BPM e forma d'onda.
- In base al numero di brani, l'analisi potrebbe richiedere del tempo.

Utilizzo di Beat FX

È possibile applicare gli effetti che corrispondono con il tempo (BPM) del brano caricato sul deck.

- 1 Premere il pulsante **[BEAT FX SELECT]** sull'unità.
Il Beat FX selezionato viene modificato ogni volta che si preme il pulsante.
Se si preme il pulsante **[BEAT FX SELECT]** mentre si tiene premuto il pulsante **[SHIFT]**, il Beat FX selezionato viene modificato in senso inverso.
- 2 Fare scorrere l'interruttore **[BEAT FX CH SELECT]**.
Il canale a cui verrà applicato Beat FX cambia ogni volta che si scorre l'interruttore.
 - **[1]**: applica il Beat FX al suono del canale 1.
 - **[2]**: applica il Beat FX al suono del canale 2.
 - **[1&2]**: applica il Beat FX al suono del canale 1 e del canale 2.
Per **[1&2]**, la battuta, il tipo di effetto, ecc. vengono sincronizzati tra l'unità 1 e l'unità 2 di Beat FX. Le impostazioni di battuta possono non essere sincronizzate a causa di differenze nel BPM dei brani caricati sui deck.
- 3 Premere il pulsante **[BEAT ◀]** o il pulsante **[BEAT ▶]**.
Impostare il numero di battute (o parametri) sincronizzati con il suono dell'effetto.

4 Premere il pulsante **[BEAT FX ON/OFF]**.

Il Beat FX viene applicato al suono del canale impostato al passaggio 2.

È possibile regolare il parametro di Beat FX ruotando la manopola **[BEAT FX LEVEL/DEPTH]**.

Quando Beat FX è acceso, il pulsante lampeggia.

- Premere il nuovamente il pulsante **[BEAT FX ON/OFF]** per disattivare Beat FX.

5 Premere il pulsante **[BEAT FX ON/OFF]** e rilasciarlo mentre si tiene premuto **[SHIFT]**.

Beat FX è disattivato e viene applicato Release FX.

❖ **Commutazione alla modalità Beat FX Tempo**

Per impostare il tempo per Beat FX, è possibile utilizzare 2 modalità: modalità BPM Auto e modalità BPM Tap.

- L'impostazione predefinita è la modalità BPM Auto.

Modalità BPM Auto

Il valore BPM del brano viene usato come base del tempo dell'effetto.

Modalità BPM Tap

Il BPM utilizzato come base per Beat FX è impostato in modo da corrispondere al tempo con cui si tocca il pulsante **[BEAT ►]** mentre si tiene premuto il pulsante **[SHIFT]**.

Impostazione su modalità BPM Auto/modalità BPM Tap.

Premere il pulsante di modalità **[BEAT ►]** mentre si tiene premuto il pulsante **[SHIFT]** per impostare la modalità BPM Tap.

Premere il pulsante di modalità **[BEAT ◀]** mentre si tiene premuto il pulsante **[SHIFT]** per impostare la modalità BPM Auto.

Utilizzo di Smart CFX

- 1 Premere il pulsante **[SMART CFX]** mentre si tiene premuto quello **[SHIFT]**.

La schermata predefinita per Smart CFX viene visualizzata per cambiare il tipo di effetto.

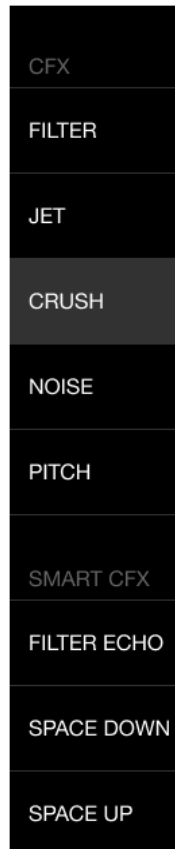

- 2 Premere il pulsante **[SMART CFX]**.
Smart CFX si accende.
- 3 Ruotare la manopola **[CFX]**.
Il suono dell'effetto, ecc. cambia.

❖ Annullamento di Smart CFX

Premere il pulsante **[SMART CFX]**.
Smart CFX si spegne.

Utilizzo di Smart Fader

- 1 Caricare i brani sul deck 1 e sul deck 2.
- 2 Premere il pulsante **[SMART FADER]**.
Smart Fader si accende.
 - Quando Smart Fader è attivo, si attiva Beat Sync. (Beat Sync non può essere annullato.)
 - Quando Smart Fader è attivo, alcuni effetti, EQ LOW, Beat Sync, ecc., non possono essere controllati sulla schermata rekordbox per iOS/Android.
- 3 Scorrere fader dei canali e crossfader per mixare i brani.
 - Regolare il BPM per la riproduzione in base alla funzione fader e al brano.
 - EQ LOW viene regolato automaticamente in base alla funzione fader.
 - L'effetto echo viene applicato automaticamente in base alla funzione fader.
 - Quando il suono viene riprodotto dal deck 1 dovuto alla funzione fader, il BPM viene regolato al BPM reale del brano sul deck 1. Quando il suono viene riprodotto dal deck 2 dovuto alla funzione fader, il BPM viene regolato al BPM reale del brano sul deck 2. Quando il suono viene riprodotto dal deck 1 e dal deck 2 allo stesso volume, il BPM viene regolato al fine di trovare il punto medio della differenza tra il BPM dei brani sul deck 1 e sul deck 2.
 - Se i BPM dei brani sul deck 1 e sul deck 2 sono notevolmente diversi, Smart Fader potrebbe non funzionare correttamente poiché è fuori dalla gamma del tempo.

Esempi di funzione

(1): Deck 1, (2): Deck 2

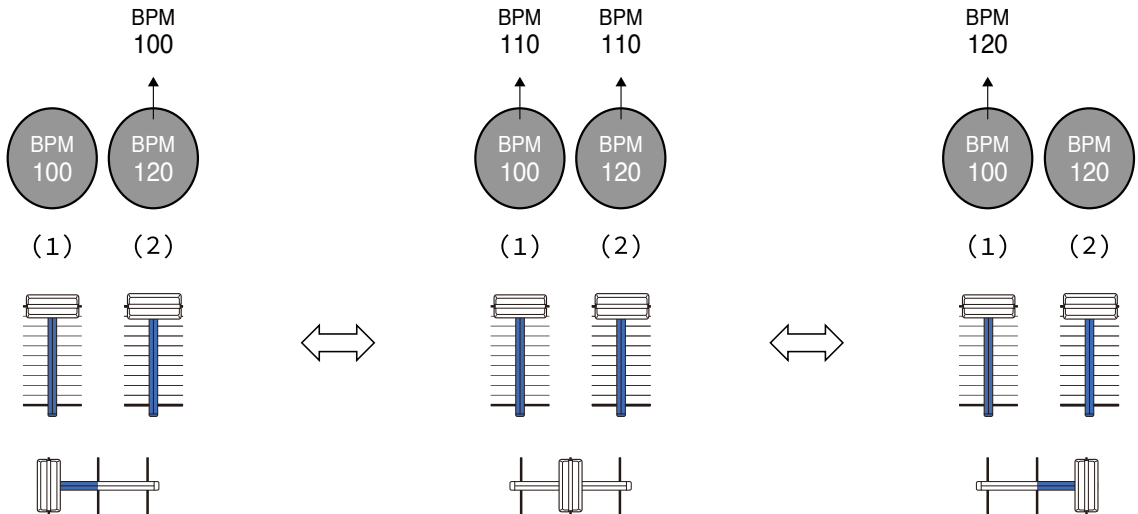

**Il suono viene
riprodotto solo dal
deck 1:
Viene riprodotto con
il BPM a 100.**

**Il suono viene
riprodotto dal deck 1 e
dal deck 2 allo stesso
volume:
Viene riprodotto con il
BPM a 110.**

**Il suono viene
riprodotto solo dal
deck 2:
Viene riprodotto con
il BPM a 120.**

rekordbox per iOS/Android

In questo esempio, il BPM cambia tra 100 e 120.

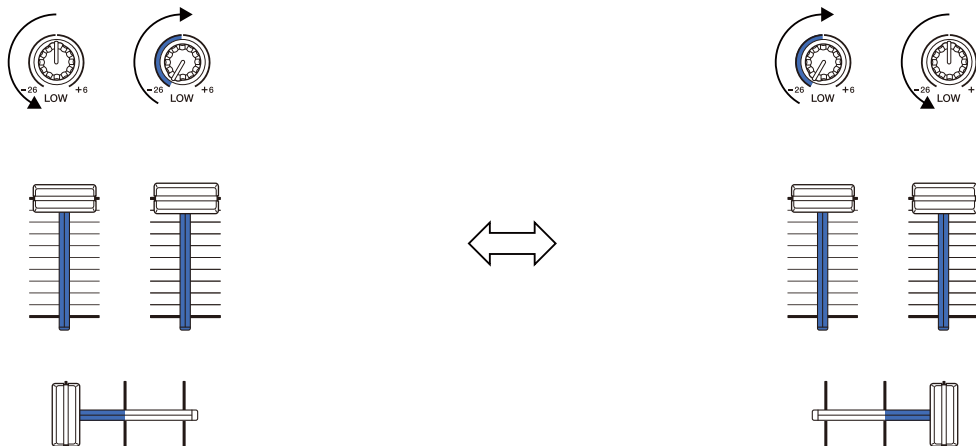

**Il suono viene riprodotto solo dal deck 1:
EQ LOW sul deck 2 è impostato sul valore minimo.**

**Il suono viene riprodotto solo dal deck 2:
EQ LOW sul deck 1 è impostato sul valore minimo.**

In questo esempio, cambia come mostrato di seguito.

- Canale 1: Quando la posizione del crossfader è tra 1/3 e 2/3 da sinistra, la posizione della manopola EQ LOW si muove dalla posizione centrale al valore minimo.
- Canale 2: Quando la posizione del crossfader è tra 1/3 e 2/3 da sinistra, la posizione della manopola EQ LOW si muove dal valore minimo alla posizione centrale.
- * La curva EQ LOW varia in base alla posizione della manopola EQ LOW e dalla posizione del fader e il mixing è automaticamente regolato.

rekordbox per iOS/Android

- * L'attuale posizione della manopola EQ LOW non compare sulla schermata rekordbox per iOS/Android, cambia solo il suono.

(1): effetto echo applicato

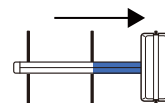
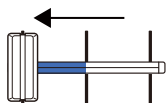
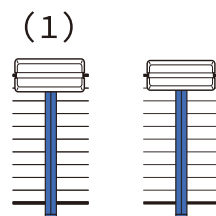
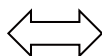
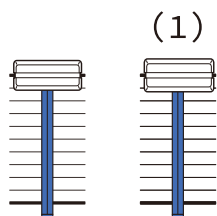

**Il suono viene riprodotto solo dal deck 1:
L'effetto echo viene applicato al brano sul deck 2.**

**Il suono viene riprodotto solo dal deck 2:
L'effetto viene applicato al brano sul deck 1.**

In questo esempio, cambia come mostrato di seguito.

- Deck 1: l'effetto echo viene applicato quando il crossfader viene spostato tutto sul margine destro.
 - * L'effetto echo non viene applicato quando il crossfader viene spostato a sinistra partendo dal margine destro.
- Deck 2: l'effetto echo viene applicato quando il crossfader viene spostato sul margine sinistro.
 - * L'effetto echo non viene applicato quando il crossfader viene spostato a destra partendo dal margine sinistro.
- È possibile selezionare il fader per controllare Smart Fader in **[Impostazioni] > [Impostazioni DDJ-FLX4] > [Fader utilizzato con SMART FADER]** in rekordbox per iOS/Android.

❖ Annullamento di Smart Fader

Premere il pulsante **[SMART FADER]**.



Smart Fader si spegne.

Uso di un microfono

Quando si collega il dispositivo mobile all'unità con un cavo USB, il suono del microfono viene riprodotto dal terminale di uscita **[MASTER]** o dal terminale di uscita delle cuffie dell'unità.

- Per il suono del microfono, ci sono: **[Modalità Effect]** che applica un effetto al suono e **[Modalità Low latency]** che non applica un effetto al suono. Impostare **[Impostazioni]** > **[Impostazioni DDJ-FLX4]** > **[Ingresso microfono]** su **[Modalità Effect]** (predefinito) o **[Modalità Low latency]**.
 - ➔ Leggere: Impostazione [Ingresso microfono] (pagina 144)
- Quando si collega il dispositivo mobile all'unità tramite Bluetooth, il suono del microfono viene riprodotto dal terminale di uscita **[MASTER]** o dal terminale di uscita delle cuffie dell'unità.

❖ Uso di Modalità Effect

- 1 Collegare un microfono al terminale **[MIC]**.
- 2 Toccare il pulsante  sulla schermata rekordbox per iOS/Android per visualizzare il pannello MIC, quindi toccare .
- 3 Ruotare la manopola **[MIC LEVEL]**.

Regolare il volume dell'uscita audio dal terminale di ingresso **[MIC]**.

 - Il suono viene emesso a un volume elevato se si ruota la manopola completamente verso destra.
- 4 Immettere l'audio nel microfono.

rekordbox per iOS/Android

È possibile usare l'EQ del microfono, l'effetto microfono, TALKOVER, FEEDBACK REDUCER, ecc.

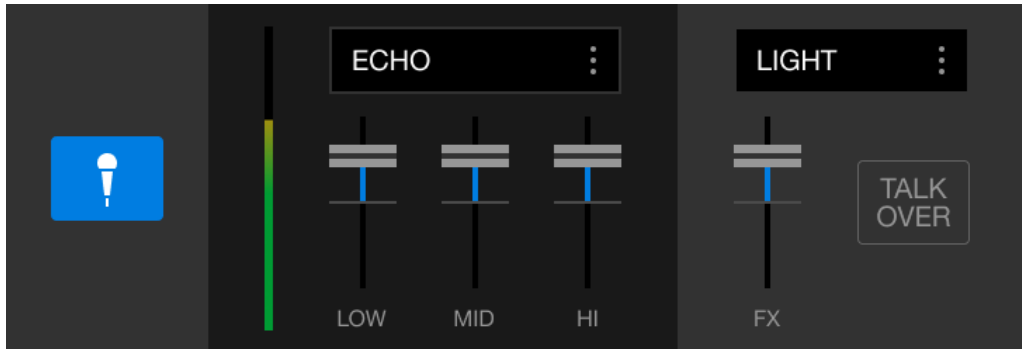

- Per riprodurre il suono del microfono da questa unità tramite un dispositivo mobile, impostare **[Ingresso microfono]** su **[Modalità Effect]**.
 - ➡ Leggere: Impostazione [Ingresso microfono] (pagina 144)
- Se **[Ingresso microfono]** è impostato su **[Modalità Low latency]** in rekordbox per iOS/Android, il suono del microfono viene riprodotto dall'unità in un altro modo.

Modifica delle impostazioni in rekordbox per iOS/Android

È possibile modificare le impostazioni dell'unità in rekordbox per iOS/Android in **[Impostazioni DDJ-FLX4]** in **[Impostazioni]**.

Quando si collega l'unità a rekordbox per iOS/Android, è possibile modificare le seguenti impostazioni:

Impostazione **[BACK SPIN LENGTH]**

Quando si utilizza la funzione Back Spin con la manopola, la lunghezza di Back Spin è diversa dalla lunghezza di rotazione della manopola. È possibile scegliere la lunghezza di Back Spin tra 3 opzioni: breve, normale o lunga.

- **[breve]**: lunghezza Back Spin breve
- **[normale]**: lunghezza Back Spin normale
- **[lunga]**: lunghezza Back Spin lunga

Impostazione **[Fader Start]**

Modificare l'impostazione della funzione Fader Start.

Impostazione **[CROSSFADER] > [Inverso]**

Assegnare i deck a lati diversi del crossfader.

- ON: il lato sinistro del crossfader viene assegnato al **[DECK2]** e il lato destro è **[DECK1]**.
- OFF: il lato sinistro del crossfader viene assegnato al **[DECK1]** e il lato destro è **[DECK2]**.

Impostazione **[CROSSFADER] > [Cut Lag]**

Regolare il Cut Lag su entrambe le estremità di crossfader.

Le unità di 0,1 mm possono essere regolate da 0,3 mm a 5,5 mm.

- Il Cut Lag predefinito è 1,0 mm.
- L'impostazione di questo Cut Lag è un valore guida e potrebbe non essere esatta.

Impostazione **[MISURATORE DI LIVELLO]**

Selezionare l'indicatore di livello canale o l'indicatore di livello master per visualizzare l'indicatore di livello sulla sezione mixer.

L'impostazione predefinita è **[Channel Level]**.

- **[Channel Level]**: Indicatore di livello canale
- **[Master Level]**: Indicatore di livello master

Impostazione **[Ingresso microfono]**

- **[Modalità Effect]**: il suono del microfono può essere riprodotto dall'unità tramite un dispositivo mobile. È possibile applicare effetti quali FX del microfono in rekordbox per iOS/Android al suono del microfono.
- **[Modalità Low latency]**: il suono del microfono può essere riprodotto dall'unità in un altro modo (ad es. non tramite un dispositivo mobile). È possibile applicare effetti quali FX del microfono in rekordbox per iOS/Android al suono del microfono, ma l'intervallo di tempo, a causa del ritardo di trasmissione (latency) dei dati audio può essere ridotto rispetto ad Modalità Effect.

Impostazione **[Modalità Talkover]**

Modificare la modalità MIC Talkover.

- **[Advanced]**: solo il suono di gamma media, oltre al canale del microfono, è attenuato in base al valore impostato del livello del MIC talkover.

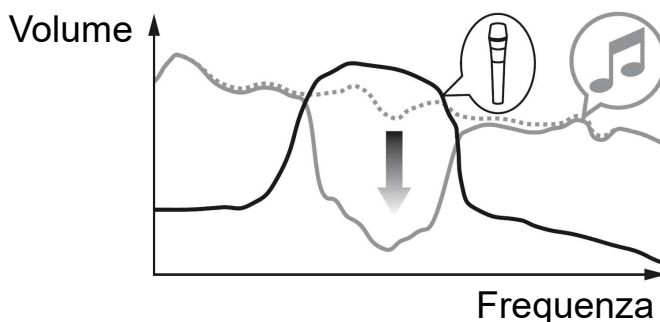

- **[Normal]**: il suono, oltre al canale del microfono, è attenuato in base al valore impostato del livello del MIC talkover.

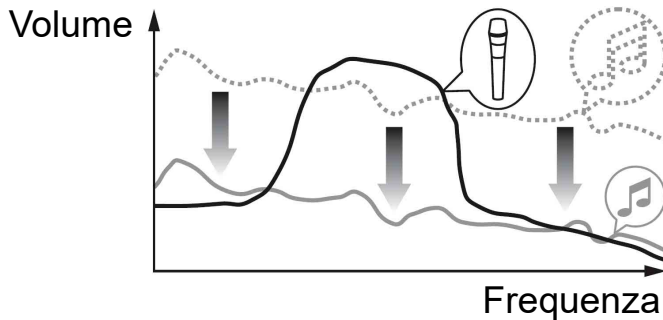

Impostazione **[Livello Talkover]**

Impostare il livello di attenuazione dell'audio della modalità Mic talkover.

Valori di impostazione: -6 dB / -12 dB / -18 dB / -24 dB

Impostazione SMART FADER

Selezionare il fader da utilizzare per Smart Fader.

- **[CROSSFADER e channel fader]**: Smart Fader si attiva quando viene spostato il crossfader o un fader dei canali.
- **[CROSSFADER]**: Smart Fader si attiva quando viene spostato il crossfader.
- **[Channel fader]**: Smart Fader si attiva quando viene spostato un fader dei canali.

Quando **[Usare la SMART FADER curve consigliata]** è attivo, la curva cambia in base ai suggerimenti per Smart Fader.

[Uscita Master] > impostazione **[Selezione Mono/Stereo]**

Cambiare se il suono mono o stereo viene riprodotto dal terminale di uscita **[MASTER]**.

- **[Mono]**: l'uscita è mono.
- **[Stereo]**: l'uscita è stereo.

[Uscita Master] > impostazione [Limitatore di picco]

Prevenire improvvisi e sgradevoli clipping di uscita audio dal terminale di uscita **[MASTER]**.

- ON: il limitatore di picco dell'uscita master è abilitato.
- OFF: il limitatore di picco dell'uscita master è disabilitato.

Modifica delle impostazioni

Avvio della modalità Utilities

Assicurarsi di chiudere l'applicazione DJ e quindi avviare la modalità Utilities.

Per utilizzare la modalità Utilities quando connesso a rekordbox per Mac/Windows o rekordbox per iOS/Android, impostare la schermata delle preferenze su rekordbox per Mac/Windows o rekordbox per iOS/Android.

➡ Leggere: Modifica delle impostazioni in rekordbox per Mac/Windows (pagina 79)

➡ Leggere: Modifica delle impostazioni in rekordbox per iOS/Android (pagina 143)

(Per usare la modalità Demo, impostarla sull'unità.)

- 1 Scollegare il cavo USB.
- 2 Tenere premuti i pulsanti **[SHIFT]** e **[PLAY/PAUSE ►/III]** sul deck sinistro e collegare il cavo USB.
Viene avviata la modalità Utilities.
- 3 Modificare le impostazioni.
Quando si modificano le impostazioni, queste vengono salvate. Mentre si salva, la fila inferiore dei Performance Pads sul deck sinistro lampeggia. Se il cavo USB viene scollegato mentre i pad lampeggiano, l'impostazione potrebbe non essere salvata.
- 4 Per spegnere l'unità, scollegare il cavo USB.
La modalità Utilities si disattiva.

Impostazioni della modalità Utilities

È possibile modificare le seguenti impostazioni nella modalità Utilities.

- Back Spin Length
- Fader Start
- Crossfader Reverse
- Crossfader Cut Lag
- Modalità Demo

❖ Back Spin Length

Quando si utilizza una manopola dell'unità per eseguire un Back Spin, è possibile rendere il Back Spin più lungo o più corto rispetto alla quantità di rotazione della manopola.

È possibile impostare Back Spin Length per breve, normale o lungo.

Premere uno dei Performance Pads da 5 a 7 sul deck sinistro.

- Il pad 5 è acceso: Back Spin Length breve
- Il pad 6 è acceso: Back Spin Length normale (impostazione predefinita)
- Il pad 7 è acceso: Back Spin Length lungo

❖ Fader Start

Premere il pulsante della modalità **[HOT CUE]** sul deck sinistro.

- Il pulsante della modalità **[HOT CUE]** è acceso: Fader Start è acceso. (Impostazione predefinita)
- Il pulsante della modalità **[HOT CUE]** non è acceso: Fader Start è spento.

❖ Crossfader Reverse

È possibile spostare la sinistra e la destra del crossfader sulla parte opposta.

Premere il pulsante della modalità **[PAD FX1]** sul deck sinistro.

Modifica delle impostazioni

- Il pulsante della modalità **[PAD FX1]** è acceso: Cross Reverse è acceso.

La parte sinistra del crossfader adesso è per il deck 2 e la parte destra è per il deck 1.

- Il pulsante della modalità **[PAD FX1]** è spento: Cross Reverse è spento. (Impostazione predefinita)

La parte sinistra del crossfader adesso è per il deck 1 e la parte destra è per il deck 2.

❖ Crossfader Cut Lag

È possibile regolare il ritardo di taglio (la gamma in cui non si sente alcun suono dal relativo deck) su entrambi i bordi del crossfader.

È possibile effettuare regolazioni con incrementi di 0,1 mm in un intervallo compreso tra 0,3 mm e 5,5 mm (valore di impostazione: da 1 a 53)

- La quantità impostata di Cut Lag è un valore guida e potrebbe non essere esatta.
- La quantità predefinita Cut Lag è 1,0 mm. (Valore di impostazione: 8)

Ruotare la manopola selettiva.

Il numero di spie accese sugli indicatori di livello del canale e sui Performance Pads indica il valore di impostazione (da 1 a 53).

- Il numero di spie accese sui Performance Pads sul deck di destra: decine.
- La somma del numero di spie accese sugli indicatori di livello del canale sui canali 1 e 2: unità.
Ad esempio, 2 spie sul Performance Pads sul deck di destra, più 3 spie sul canale 1, più 5 spie sul canale 2 indicano che il valore totale è 28 ($20 + 3 + 5 = 28$).

❖ Modalità Demo

In condizioni normali, se non si utilizza alcuna funzione per un determinato periodo di tempo, l'unità entrerà in modalità Demo.

Modifica delle impostazioni

- Quando una manopola o un pulsante di questa unità viene utilizzato durante la modalità Demo, questa viene annullata.

Premere uno dei Performance Pads da 1 a 4 sul deck sinistro.

- Pad 1 acceso: la modalità Demo viene disattivata.
- Pad 2 acceso: la modalità Demo si avvia quando non si utilizza l'unità per 1 minuto.
- Pad 3 acceso: la modalità Demo si avvia quando non si utilizza l'unità per 5 minuti.
- Pad 4 acceso: la modalità Demo si avvia quando non si utilizza l'unità per 10 minuti. (Impostazione predefinita)

Modifica del nome del dispositivo Bluetooth® MIDI

Prima di utilizzare potenzialmente altre unità, è possibile impostare le unità da identificare dallo dispositivo mobile.

È possibile modificare il nome del dispositivo Bluetooth MIDI visualizzato per la connessione Bluetooth tra l'unità e il dispositivo mobile.

- Non è possibile salvare l'impostazione del nome del dispositivo Bluetooth MIDI.

- 1 Per spegnere l'unità, scollegare il cavo USB.
- 2 Tenere premuto il pad corrispondente a sinistra o a destra sul deck e collegare il cavo USB.

La relazione tra i nomi del dispositivo Bluetooth MIDI e i Performance Pads è la seguente.

Per il deck 1

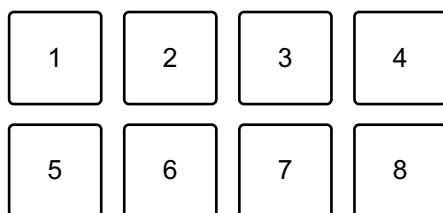

1: DDJ-FLX4_1, 2: DDJ-FLX4_2, 3: DDJ-FLX4_3, 4: DDJ-FLX4_4,
5: DDJ-FLX4_5, 6: DDJ-FLX4_6, 7: DDJ-FLX4_7, 8: DDJ-FLX4_8

Per il deck 2

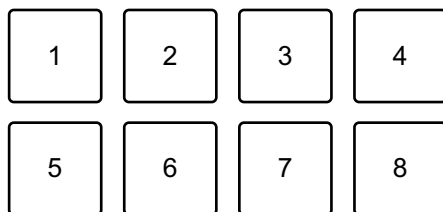

1: DDJ-FLX4_9, 2: DDJ-FLX4_10, 3: DDJ-FLX4_11, 4: DDJ-FLX4_12,
5: DDJ-FLX4_13, 6: DDJ-FLX4_14, 7: DDJ-FLX4_15, 8: DDJ-FLX4_16

Modifica delle impostazioni

- 3 Collegare rekordbox per iOS/Android all'unità tramite Bluetooth.
 - ➔ Per saperne di più: Collegamento tramite Bluetooth (pagina 112)

Ulteriori informazioni

Risoluzione dei problemi

Se si ritiene che qualcosa non vada con l'unità, verificare le informazioni riportate di seguito e fare riferimento a **[FAQ]** per DDJ-FLX4 sul sito web Pioneer DJ.

pioneerdj.com/support/

A volte il problema può essere causato da un altro dispositivo. Se necessario, ispezionare gli altri dispositivi e gli apparecchi elettrici in uso e fare riferimento ai relativi manuali e a FAQ. Se i problemi persistono, leggere le "Precauzioni" e consultare il centro assistenza autorizzato o il rivenditore.

- L'unità può non funzionare se soggetta a elettricità statica o altre influenze esterne. In questo caso, spegnere e riaccendere l'unità per ripristinare il corretto funzionamento.

Alimentazione

❖ L'unità non si accende.

- Collegare correttamente l'adattatore di alimentazione USB (o una batteria mobile) e il cavo USB. Vedere: Collegamenti (pagina 37)
- Cambiare l'adattatore di alimentazione USB (o una batteria mobile) o il cavo USB.

❖ L'unità si spegne in modo arbitrario.

- Usare una batteria mobile che non sia dotata di funzione di risparmio energetico.

La tensione massima è 24V o inferiore e CC 9V 3A per la batteria mobile.

Usare un cavo USB certificato in base allo standard appropriato.

- ❖ **I pulsanti [IN] e [OUT] su entrambi i deck lampeggiano e non funzionano.**
- La capacità di fornitura dell'adattatore di alimentazione USB o della batteria mobile connessi alla porta USB dell'unità (per l'alimentazione elettrica) può non essere sufficiente. Usare un dispositivo CC 9V 3A.

Collegamento

- ❖ **L'unità non viene riconosciuta dal PC/Mac.**
- Collegare correttamente il cavo USB in dotazione. Vedere: Collegamenti (pagina 37)
- Quando si usa un hub USB, assicurarsi che sia un prodotto consigliato dal produttore del PC/Mac.
- Chiudere tutte le altre applicazioni aperte, inclusi screen saver e software antivirus di protezione sul PC/Mac. (Quando si chiude il software di sicurezza antivirus, disattivare preventivamente la connessione internet per garantire la sicurezza del PC/Mac.)
- Scollegare qualsiasi disco rigido esterno, tastiera, ecc. Utilizzare solo il disco rigido interno.
- Se il PC/Mac dispone di più porte USB, provare a collegarsi ad un'altra.
- Per Mac, avviare il software di utilità macOS **[Configurazione MIDI Audio]**, fare clic su **[Finestra]** nella barra dei menu e verificare che sia visualizzato > **[Mostra dispositivi audio]** > **[DDJ-FLX4 Audio Out]**.

- Per Mac, l'impostazione dell'audio potrebbe non essere corretta. Scollegare il cavo USB, avviare il software di utilità macOS **[Configurazione MIDI Audio]** e visualizzare **[Finestra MIDI]** o **[Studio MIDI]**. Selezionare l'icona **[DDJ-FLX4]** e fare clic su **[Rimuovi dispositivo]**. (L'icona può essere **[Dispositivo MIDI USB]** invece di **[DDJ-FLX4]**. In questo caso, selezionare **[Dispositivo MIDI USB]**.) Collegare nuovamente l'unità con il cavo USB. Viene visualizzata l'icona **[DDJ-FLX4]**.
- Per Windows, verificare che **[DDJ-FLX4]** sia visualizzato in **[Gestione dispositivi] > [Controller audio, video e giochi]**.

❖ **Quando si usa un collegamento USB, l'unità non viene riconosciuta dal dispositivo mobile.**

- Collegare correttamente l'adattatore di alimentazione USB (o una batteria mobile) e il cavo USB. Vedere: Collegamenti (pagina 37).
- Cambiare l'adattatore di alimentazione USB (o una batteria mobile) o il cavo USB.

❖ **Impossibile stabilire la connessione Bluetooth. / Connessione Bluetooth interrotta.**

- Se i dispositivi che generano onde elettromagnetiche con banda pari a 2,4 GHz (come ad esempio un forno a microonde, una LAN wireless o un altro dispositivo Bluetooth) si trovano nelle vicinanze, allontanarli dall'unità o smettere di utilizzarli.
- Se il dispositivo mobile è lontano, avvicinarlo all'unità. In presenza di una parete, di un ostacolo, ecc. che potrebbe interrompere la connessione, spostare il dispositivo mobile o l'unità.

Suono

❖ **L'audio non viene riprodotto, è troppo silenzioso o è distorto.**

- Impostare la manopola **[TRIM]**, il fader canali, il crossfader e la manopola **[MASTER LEVEL]** sulle posizioni corrette. Vedere: Riproduzione di un brano (pagina 51) (pagina 90) (pagina 116)
- Collegare correttamente il cavo di collegamento. Vedere: Collegamenti (pagina 37)
- Pulire i terminali e le spine prima di collegare il cavo all'unità.
- Se l'audio è distorto, modificare le dimensioni del buffer del software DJ.

❖ **Non è possibile riprodurre l'audio del microfono.**

- Impostare la manopola **[MIC ATT.]** e la manopola **[MIC LEVEL]** sulle posizioni corrette. Vedere: Sezione mixer (pagina 25) Pannello posteriore (pagina 34)

❖ **L'audio delle cuffie è troppo silenzioso.**

- Quando l'alimentazione dalla porta USB è insufficiente, l'unità limita il volume delle cuffie. Scollegare i dispositivi che non si utilizzano per DJing al fine di indirizzare una maggiore alimentazione all'unità.

rekordbox per Mac/Windows

❖ **rekordbox diventa instabile.**

- Aggiornare rekordbox alla versione più recente. Vedere: Installazione di rekordbox per Mac/Windows (pagina 45)

- Uscire da ogni altra applicazione sul PC/Mac. Se rekordbox rimane instabile, provare a disattivare reti wireless o altri collegamenti wireless, software antivirus, salvaschermo, modalità di risparmio energetico, ecc. (Quando si chiude il software di sicurezza antivirus, prima di procedere, disattivare la connessione Internet per garantire la sicurezza del PC/Mac.)
- Se un altro dispositivo USB è connesso al PC/Mac, scollegarlo.
- Quando si usa un hub USB, assicurarsi che sia un prodotto consigliato dal produttore del PC/Mac.
- Se per l'alimentazione del laptop si utilizza una batteria, collegarlo a una presa CA.

❖ **BPM e la griglia delle battute non sono visualizzati correttamente./La griglia delle battute è disallineata.**

- Modificare l'intervallo di analisi BPM e analizzare nuovamente il brano. Se non funziona, impostare manualmente la griglia delle battute e il BPM.
- Regolare la griglia delle battute. Per ulteriori informazioni su come regolare la griglia delle battute, vedere rekordbox Instruction Manual.

❖ **L'audio viene interrotto durante l'utilizzo di rekordbox per Mac/Windows.**

- Impostare la dimensione del buffer in **[Preferenze] > [Audio]** in rekordbox per Mac/Windows.

❖ **Fader Start non funziona.**

- Impostare un cue.
- Per attivare Fader Start, selezionare la casella di controllo **[Fader Start]** nella scheda **[Preferenze] > [Controller] > [Mixer]** in rekordbox per Mac/Windows.

- ❖ **Quando l'unità è scollegata, la registrazione non è disponibile in rekordbox.**
- Se non si dispone di uno dei piani di abbonamento pertinenti, non è possibile registrare senza collegarsi all'unità. Collegare l'unità o un altro dispositivo di sblocco hardware oppure stipulare uno dei piani di abbonamento pertinenti per abilitare la registrazione.

Serato DJ Lite

❖ **Serato DJ Lite diventa instabile.**

- Aggiornare Serato DJ Lite alla versione più recente. Vedere: Installazione di Serato DJ Lite (pagina 83)
- Uscire da ogni altra applicazione sul PC/Mac. Se Serato DJ Lite rimane instabile, provare a disattivare reti wireless o altri collegamenti wireless, software antivirus, salvaschermo, modalità di risparmio energetico, ecc.
(Quando si chiude il software di sicurezza antivirus, prima di procedere, disattivare la connessione Internet per garantire la sicurezza del PC/Mac.)
- Se un altro dispositivo USB è connesso al PC/Mac, scollegarlo.
- Quando si usa un hub USB, assicurarsi che sia un prodotto consigliato dal produttore del PC/Mac.
- Se per l'alimentazione del laptop si utilizza una batteria, collegarlo a una presa CA.

❖ **I brani non vengono visualizzati nella libreria.**

- Importare i file musicali. Vedere: Importazione di file musicali (brani) (pagina 88)
- Se è stato selezionato un crate o subcrate che non contiene tracce, selezionare un altro crate o subcrate che contenga brani oppure importare i brani nel crate o subcrate.

❖ **I brani iTunes non vengono visualizzati nella libreria.**

- Attivare **[Show iTunes Library]** nella scheda **[Library + Display]** del menu **[SETUP]**. Se **[Show iTunes Library]** è già selezionato, disattivarlo, quindi riattivarlo. Per ulteriori informazioni sull'importazione di file musicali, consultare il manuale del software Serato DJ Lite.

- Se è stato selezionato un crate o subcrate che non contiene tracce, selezionare un altro crate o subcrate che contenga brani oppure importare i brani nel crate o subcrate.
- ❖ **Il deck virtuale Serato DJ Lite non viene visualizzato. (Viene visualizzata la modalità pratica.)**
 - Collegare correttamente il cavo USB in dotazione. Vedere: Collegamenti (pagina 37)
 - Aggiornare Serato DJ Lite alla versione più recente. Vedere: Installazione di Serato DJ Lite (pagina 83)
- ❖ **Fader Start non funziona.**
 - Impostare un cue temporaneo.
 - Utilizzare la modalità Utilities per attivare Fader Start. Vedere: Fader Start (pagina 148)
- ❖ **BPM non viene visualizzato./SYNC e Auto Loop non funzionano.**
 - Fare clic sull'icona a forma di ingranaggio accanto al pulsante **[Analyze Files]**, contrassegnare la casella di controllo **[Set BPM]**, quindi analizzare il brano. Per informazioni dettagliate su come analizzare un brano, vedere il manuale del software Serato DJ Lite.
- ❖ **BPM non viene visualizzato correttamente.**
 - Modificare l'intervallo di analisi BPM e analizzare nuovamente il brano. Se continua a non funzionare, impostare manualmente il BPM.
- ❖ **Il crossfader non funziona.**
 - Annullare **[Disable]** nelle impostazioni del crossfader in Serato DJ Lite.

rekordbox per iOS/Android

- ❖ **Quando si connette un dispositivo Android, l'audio stereo non viene riprodotto correttamente, l'audio prodotto da MASTER è distorto e quindi non ci sono suoni di uscita dalle cuffie.**
 - Se il dispositivo Android è collegato con un cavo USB, probabilmente non è collegato correttamente e l'audio non è riprodotto normalmente. In questo caso, impostare **[Android MONO/STEREO]** a **[MONO]** sul pannello posteriore.

 - ❖ **Quando è in uso il collegamento USB, l'audio non viene riprodotto dal dispositivo mobile.**
 - L'audio non viene riprodotto dal dispositivo mobile quando è in uso il collegamento USB. Collegare un diffusore alimentato, amplificatori di potenza ecc. ai terminali di uscita **[MASTER]** sull'unità.

 - ❖ **Quando si connette tramite Bluetooth, l'audio non viene riprodotto dai terminali di uscita [MASTER] o dal terminale di uscita delle cuffie sull'unità.**
 - Quando si usa la connessione tramite Bluetooth, l'audio non viene riprodotto dai terminali di uscita **[MASTER]** o dal terminale di uscita delle cuffie sull'unità. Invece, l'audio viene riprodotto dal dispositivo mobile.
- Quando si collega con un cavo USB, l'audio non può essere riprodotto dai terminali di uscita **[MASTER]** e dal terminale di uscita delle cuffie sull'unità.

❖ Quando si usa la connessione Bluetooth, l'audio dal microfono collegato all'unità non viene riprodotto.

- L'audio del microfono non può essere riprodotto dai terminali di uscita **[MASTER]** o dal terminale di uscita delle cuffie sull'unità quando la connessione Bluetooth è in uso.

Quando è in uso il collegamento USB, l'audio non può essere riprodotto dai terminali di uscita **[MASTER]** e dal terminale di uscita delle cuffie sull'unità.

❖ rekordbox diventa instabile.

- Aggiornare rekordbox alla versione più recente. Vedere: Installazione di rekordbox per iOS/Android (pagina 109)
- Uscire da ogni altra applicazione sul dispositivo mobile. Se rekordbox rimane instabile, provare a disattivare reti wireless o altri collegamenti wireless, applicazioni antivirus, modalità di risparmio energetico, ecc. (Quando si chiude il software di sicurezza antivirus, prima di procedere, disattivare la connessione Internet per garantire la sicurezza del dispositivo mobile.)

❖ BPM e la griglia delle battute non sono visualizzati correttamente./La griglia delle battute è disallineata.

- Modificare l'intervallo di analisi di BPM e analizzare nuovamente il brano. Se non funziona, impostare manualmente la griglia delle battute e il BPM.

❖ Fader Start non funziona.

- Impostare un cue.
- Per attivare Fader Start, impostare **[Fader Start]** su On in **[Impostazioni] > [Impostazioni DDJ-FLX4]** in rekordbox.

Dati tecnici

Dati generali – Unità principale

Alimentazione nominale

Quando viene utilizzato un adattatore di alimentazione USB	CC 9 V, 3 A
Quando viene utilizzato un alimentatore bus USB	CC 5 V, 500 mA
Peso dell'unità principale	2,1 kg
Dimensioni massime (L × P × A)	482 × 272,8 × 59,2 mm
Temperature di funzionamento tollerabili	Da +5 °C a +35 °C
Umidità di funzionamento tollerabile	Da 5 % a 85 % (senza condensa)

Sezione audio

Frequenza di campionamento	44,1 kHz/48 kHz
Convertitori A/D, D/A	16 bit/24 bit
Caratteristiche di frequenza	
USB, MIC	20 Hz – 20 kHz
Rapporto S/R (uscita dichiarata, A-WEIGHTED)	
USB	103 dB
Distorsione armonica totale (da 20 Hz a 20 kHz BW)	
USB	0,005 %
Impedenza di ingresso	
MIC	3 kΩ o superiore
Impedenza di uscita	
MASTER	1 kΩ o inferiore
Cuffie	10 Ω o inferiore
Livello di uscita/impedenza di carico dichiarati	
MASTER	2,1 Vrms/10 kΩ

Terminali di ingresso/uscita

Terminale di ingresso **MIC**

Jack TS da 1/4" 1 set

Terminale di uscita **MASTER**

Jack a pin RCA 1 set

Terminali di uscita Cuffie

Jack stereo mini da 3,5 mm 1 set

Porta **USB**

USB (Type C) 2 set

Sezione Bluetooth®

Sistema wireless Bluetooth a basso consumo

Distanza di trasmissione massima Circa 10 m* senza ostacoli

Banda di frequenza usata 2,4 Ghz

Metodo di modulazione

..... FH-SS (Frequency hopping spread spectrum)

* Le distanze di trasmissione sono una guida di riferimento. La distanza di trasmissione può cambiare in base all'ambiente circostante.

- Le specifiche e il design del prodotto sono soggetti a modifiche senza preavviso.

Uso dell'unità come controller per altre applicazioni DJ

L'unità emette anche dati operativi dei pulsanti e manopole in formato MIDI. Collegandosi a un PC/Mac dotato di applicazione DJ compatibile con MIDI attraverso il cavo USB, è possibile controllare l'applicazione per DJ con l'unità. È necessario configurare i dettagli MIDI nell'applicazione DJ.

- Per ulteriori dettagli, vedere la guida per l'utente dell'applicazione DJ.

Informazioni sui messaggi MIDI

Per dettagli sui messaggi MIDI dell'unità, consultare List of MIDI Messages.

- È possibile trovare List of MIDI Messages sul sito web Pioneer DJ: pioneerdj.com/

Marchi e marchi registrati

- rekordbox™ è un marchio o un marchio registrato di AlphaTheta Corporation.
- Apple, Apple Logo, Apple Music, Finder, iPad, iPadOS, iTunes, Mac, MacBook, MacBook Pro, macOS e OS X sono marchi Apple Inc., registrati negli Stati Uniti e in altri paesi.
- App Store è un marchio di servizio di Apple Inc.
- Windows è un marchio depositato di Microsoft Corporation negli Stati Uniti e in altri paesi.
- iOS è un marchio o un marchio registrato di Cisco Systems, Inc. negli Stati Uniti e in altri paesi ed è utilizzato su licenza.
- Google Play, Google Play Logo e Android sono marchi registrati di Google LLC.
- Serato DJ Lite, Serato DJ Intro, Serato DJ Pro, Serato DJ e Scratch Live sono marchi registrati di Serato Limited.
- Il marchio denominativo e i loghi *Bluetooth*® sono marchi registrati di proprietà di Bluetooth SIG, Inc. e qualsiasi uso di tali marchi da parte di AlphaTheta Corporation è concesso sotto licenza. Altri marchi e nomi di marchi appartengono ai rispettivi proprietari.

Altri prodotti, tecnologie e nomi delle aziende ecc. menzionati sono marchi di fabbrica o marchi di fabbrica depositati dei rispettivi proprietari.

Informazioni sull'utilizzo dei file MP3

Questo prodotto è utilizzabile per fini non di lucro. Esso non è invece utilizzabile per fini commerciali (a fini di lucro) via la trasmissione (terrestre, satellitare, via cavo o di altro tipo), lo streaming su Internet, Intranet (una rete aziendale) o altri tipi di rete o distribuzione elettronica dell'informazione (servizi digitali di distribuzione di musica in linea). Tali usi richiedono licenze apposite. Per dettagli, fare riferimento a <http://www.mp3licensing.com>.

Avvertenza sulle licenze del software

Apache

Copyright (c) 2009-2019 ARM Limited. All rights reserved.

SPDX-License-Identifier: Apache-2.0

Licensed under the Apache License, Version 2.0 (the License); you may not use this file except in compliance with the License. You may obtain a copy of the License at

www.apache.org/licenses/LICENSE-2.0

Unless required by applicable law or agreed to in writing, software distributed under the License is distributed on an AS IS BASIS, WITHOUT WARRANTIES OR CONDITIONS OF ANY KIND, either express or implied.

See the License for the specific language governing permissions and limitations under the License.

BSD

The BSD-3-Clause License

Copyright (c) 2015, Freescale Semiconductor, Inc.

Copyright 2016-2020 NXP

All rights reserved.

Redistribution and use in source and binary forms, with or without modification, are permitted provided that the following conditions are met:

1. Redistributions of source code must retain the above copyright notice, this list of conditions and the following disclaimer.

2. Redistributions in binary form must reproduce the above copyright notice, this list of conditions and the following disclaimer in the documentation and/or other materials provided with the distribution.
3. Neither the name of the copyright holder nor the names of its contributors may be used to endorse or promote products derived from this software without specific prior written permission.

THIS SOFTWARE IS PROVIDED BY THE COPYRIGHT HOLDERS AND CONTRIBUTORS "AS IS" AND ANY EXPRESS OR IMPLIED WARRANTIES, INCLUDING, BUT NOT LIMITED TO, THE IMPLIED WARRANTIES OF MERCHANTABILITY AND FITNESS FOR A PARTICULAR PURPOSE ARE DISCLAIMED. IN NO EVENT SHALL THE COPYRIGHT HOLDER OR CONTRIBUTORS BE LIABLE FOR ANY DIRECT, INDIRECT, INCIDENTAL, SPECIAL, EXEMPLARY, OR CONSEQUENTIAL DAMAGES (INCLUDING, BUT NOT LIMITED TO, PROCUREMENT OF SUBSTITUTE GOODS OR SERVICES; LOSS OF USE, DATA, OR PROFITS; OR BUSINESS INTERRUPTION) HOWEVER CAUSED AND ON ANY THEORY OF LIABILITY, WHETHER IN CONTRACT, STRICT LIABILITY, OR TORT (INCLUDING NEGLIGENCE OR OTHERWISE) ARISING IN ANY WAY OUT OF THE USE OF THIS SOFTWARE, EVEN IF ADVISED OF THE POSSIBILITY OF SUCH DAMAGE.

Precauzioni sui copyright

rekordbox limita la riproduzione e la duplicazione di contenuti musicali protetti da copyright.

- Quando i dati codificati, ecc., per la protezione del copyright sono incorporati nel contenuto musicale, potrebbe non essere possibile azionare il programma normalmente.
- Quando rekordbox rileva che i dati codificati, ecc., per la protezione del copyright sono incorporati nel contenuto musicale, l'elaborazione (riproduzione, lettura, ecc.) potrebbe arrestarsi.

Le registrazioni eseguite sono per il godimento personale e secondo le leggi sul copyright non possono essere utilizzate senza il consenso di chi detiene il copyright.

- La musica registrata da CD, ecc., è protetta dalle leggi sul copyright dei singoli Paesi e dai trattati internazionali. È la piena responsabilità della persona che ha registrato la musica garantire che sia usata legalmente.
- Quando si tratta con musica scaricata da Internet, ecc., la piena responsabilità che essa venga utilizzata secondo le modalità del contratto col sito di scaricamento ricade sulla persona che ha scaricato tale musica.

Le specifiche e il design del prodotto sono soggetti a modifiche senza preavviso.

© 2022 AlphaTheta Corporation

Tutti i diritti riservati.

<DRI1807-A>