

Handleiding

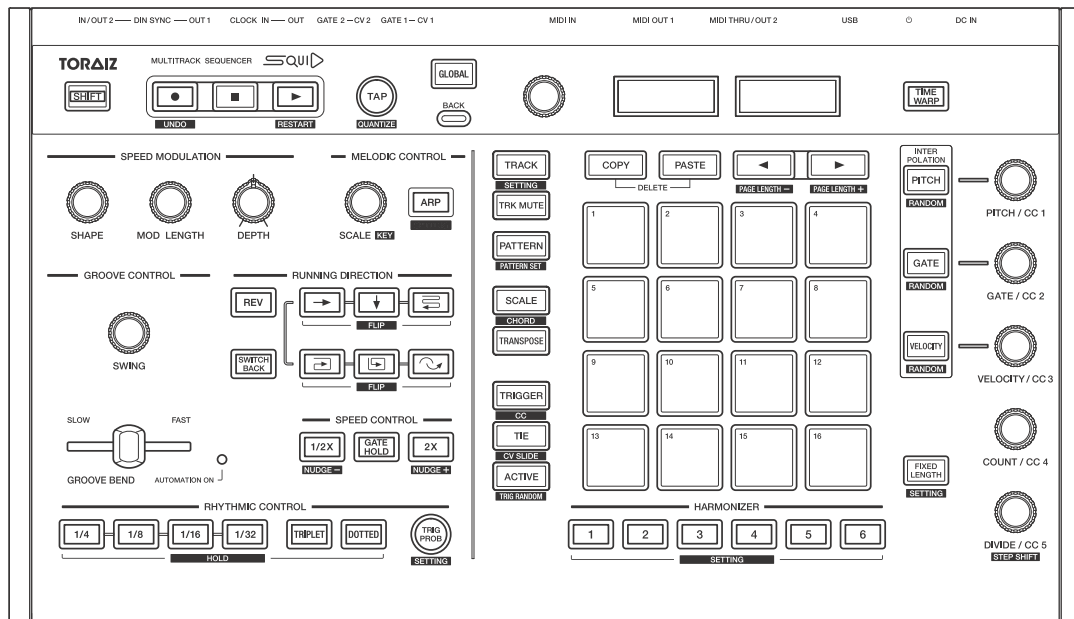

Meersporen-sequencer



pioneerdj.com/support/

Voor FAQ's en andere supportinformatie voor dit product, bezoek de bovengenoemde website.

TORAIZ

Opmerkingen over deze handleiding

Hartelijk dank voor uw aankoop van dit Pioneer DJ-product. Lees zowel deze handleiding als de bijgeleverde "Handleiding (Snelstartgids)". Beide documenten bevatten belangrijke informatie die u moet begrijpen voordat u dit product gaat gebruiken. Lees in het bijzonder het gedeelte "BELANGRIJKE VEILIGHEIDSINSTRUCTIES".

- In deze handleiding worden de namen van knoppen, regelaars en aansluitingen die u op het product vindt en de namen van menu's en dergelijke die op het scherm van het apparaat verschijnen, aangegeven tussen vierkante haken ([]). (Bv. knop **[GLOBAL]**, aansluiting **[CLOCK OUT]**, **[Save As]**)
- Gelieve er rekening mee te houden dat de schermen en de specificaties van het in deze handleiding beschreven apparaat en het uiterlijk en de specificaties van de hardware op moment van schrijven nog onder ontwikkeling zijn en derhalve kunnen afwijken van de uiteindelijke specificaties.
- Let op, want afhankelijk van de versie van uw besturingssysteem, instellingen van uw webbrowser enz. kan de bediening afwijken van de procedures zoals beschreven in deze handleiding.

Inhoud

Opmerkingen over deze handleiding	2
Voor u begint	6
Kenmerken	6
Automatische uitschakelfunctie	7
Namen van onderdelen en functies	8
Bedieningspaneel	8
Achterpaneel.....	16
Aansluitingen.....	18
Verbinding maken met in- en uitgangsaansluitingen	20
De gegevensstructuur van het apparaat.....	22
Basisfuncties	24
Projectbeheer	24
Transport	28
Gedeelte voor stapbewerking	31
De modus van de 16 pads wisselen	31
TRACK-modus.....	33
TRACK MUTE-modus	36
PATTERN-modus	37
PATTERN SET-modus	40
SCALE-modus	42
CHORD-modus.....	48
TRANSPOSE-modus.....	50
TRIGGER-modus	51
Modus CC (Control Change)	65
TIE-modus	68

CV SLIDE-modus	69
ACTIVE-modus.....	70
INTERPOLATION.....	71
RANDOMIZER.....	74
HARMONIZER.....	75
COPY/PASTE.....	77
DELETE.....	80
STEP SHIFT	83
STEP JUMP.....	83
FIXED LENGTH.....	84
Gedeelte voor frasearrangement.....	85
Functie SPEED MODULATION.....	85
Functie MELODIC CONTROL.....	91
Functie GROOVE CONTROL.....	97
Functie RUNNING DIRECTION	100
Functie SPEED CONTROL	104
Functie RHYTHMIC CONTROL	106
Algemeen gedeelte.....	109
UNDO	109
TIME WARP	111
Instellingen aanpassen.....	113
GLOBAL-instellingen	113
QUANTIZE-instellingen	146
ARPEGGIATOR-instellingen	148
TRIG PROB-instellingen (Trigger Probability)	151
TRACK-instellingen	152
HARMONIZER-instellingen	155
Instelling FIXED LENGTH	158

Aansluiten op externe apparatuur	159
Het apparaat aansluiten op een extern MIDI-apparaat of op een pc/Mac om te spelen.....	159
Het apparaat synchroniseren met externe MIDI-apparaten of een pc/Mac	164
Het apparaat aansluiten op een extern CV/GATE-compatibel apparaat om te spelen	166
Het apparaat synchroniseren met een extern DIN SYNC-compatibel apparaat om te spelen.....	168
Het apparaat synchroniseren met een extern CLOCK-compatibel apparaat om te spelen.....	173
Functie voor signaalconversie	177
Aanvullende informatie.....	180
Verhelpen van storingen.....	180
Informatie over handelsmerken en gedeponeerde handelsmerken	185
Specificaties.....	186

Voor u begint

Kenmerken

De SQUID is een autonome meersporen-sequencer die verscheidene muziekproductieapparaten kan verbinden en opeenvolgende frasen kan produceren. Frasen kunnen snel achtereenvolgens worden geproduceerd met behulp van de knoppen waarmee elke parameter afzonderlijk kan worden bediend en de sequentiefuncties zoals HARMONIZER en INTERPOLATION.

Haal voortdurend inspiratie uit de door het apparaat gemaakte frasen. U kunt verschillende arrangementen toevoegen aan de sequentie en experimenteren met de gebruikersinterface aan de hand van arrangementsfuncties zoals RUNNING DIRECTION, GROOVE BEND en SPEED MODULATION.

Dit inspirerende en expressieve muzikale hulpmiddel is compatibel met veel soorten muziekproductiesystemen. Het is uitgerust met aansluitingen voor USB en MIDI en voor CV/GATE OUT en DIN SYNC- waardoor niet alleen modulaire synthesizers, maar ook vintage elektronische muziekinstrumenten kunnen worden bediend.

Automatische uitschakelfunctie

Dit apparaat heeft een automatische uitschakelfunctie die standaard is geactiveerd. De stroom wordt automatisch uitgeschakeld als er gedurende ongeveer 4 uur geen signalen worden in- of uitgevoerd of er geen bediening is.

Om de stroom opnieuw in te schakelen als het apparaat automatisch is uitgeschakeld, drukt u op de knop [⏻] op het achterpaneel om die in de uit-positie te zetten (■) en drukt u de knop [⏻] vervolgens opnieuw in (■).

Om de automatische uitschakelfunctie te deactiveren, drukt u op de knop [GLOBAL] om het menu GLOBAL weer te geven. Draai vervolgens aan de draaiknop om de instelling [Auto Power Off] op [Disable] te zetten.

Opmerkingen

- Niet-opgeslagen gegevens gaan verloren als het apparaat automatisch wordt uitgeschakeld. Zorg ervoor dat u belangrijke gegevens, zoals bewerkte projectgegevens, altijd opslaat.
- In bepaalde gebruiksmodi zet de automatische uitschakelfunctie het apparaat mogelijk niet uit. Schakel daarom de stroom altijd handmatig uit na gebruik.

Namen van onderdelen en functies

Bedieningspaneel

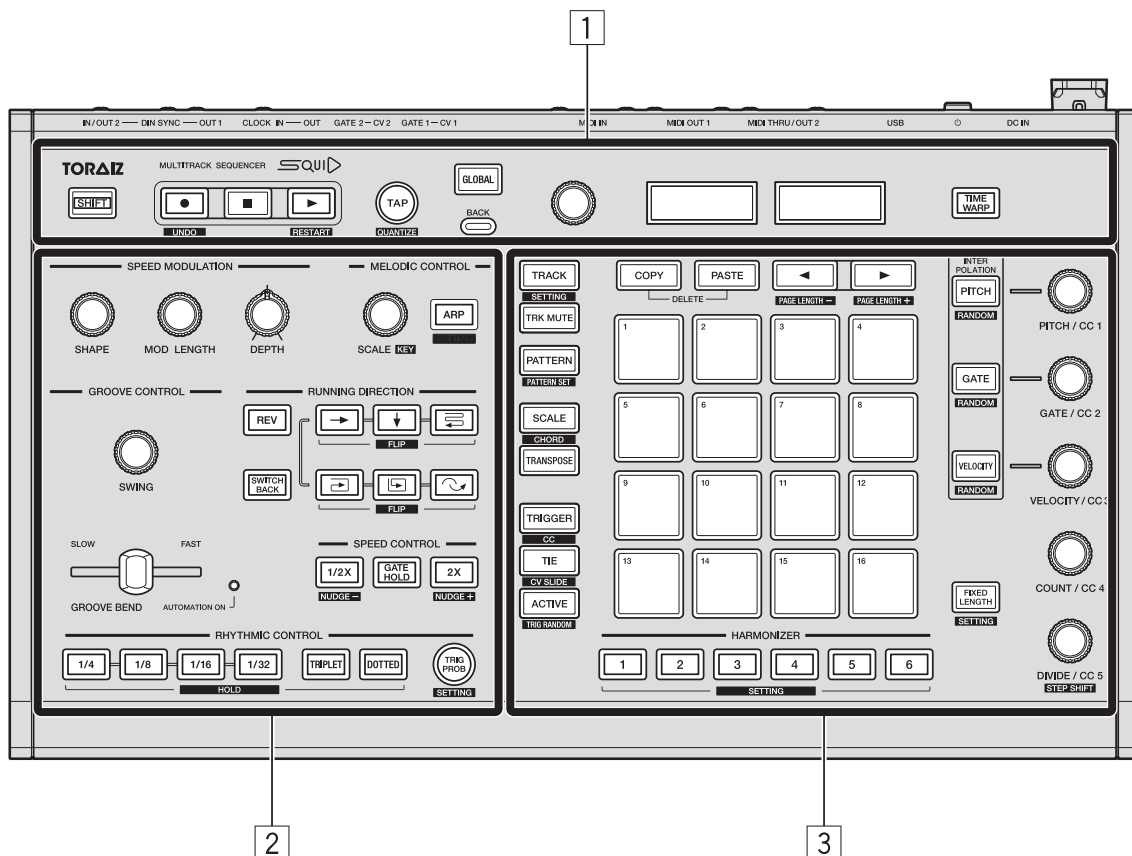

- 1 Algemeen gedeelte
- 2 Gedeelte voor frasearrangement
- 3 Gedeelte voor stapbewerking

Algemeen gedeelte

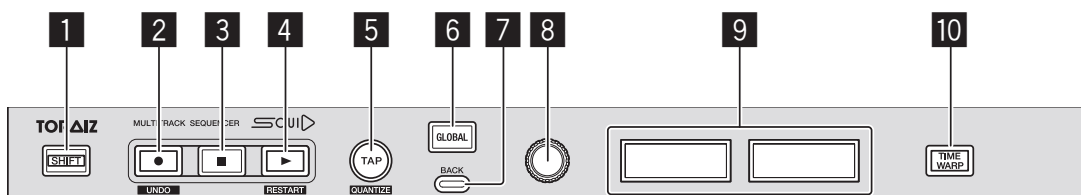

1 Knop **SHIFT**

Wanneer u een knop of regelaar bedient en tegelijk de **[SHIFT]**-knop ingedrukt houdt, kunt u een alternatieve functie openen.

2 Knop ● (opnemen)

Hiermee wisselt u tussen spelen met de pads, spelen met de Harmonizer en de status van de realtime-opname van de informatie met betrekking tot automatische acties. Voor meer informatie, zie "Realtime-opname" (pagina 47).

[SHIFT] + indrukken:

Hiermee verandert u het scherm naar aanduidingen van de geschiedenis. Voor meer informatie, zie "UNDO" (pagina 109).

3 Knop ■ (stoppen)

Hiermee stopt u het afspelen van het patroon.

4 Knop ► (afspelen)

Hiermee speelt u het patroon af of pauzeert u het.

[SHIFT] + indrukken:

Hiermee hervat u het afspelen van de sequentie vanaf de eerste stap.

Namen van onderdelen en functies

5 Knop TAP

Hiermee stelt u de BPM van een sequentie in. Tijdens het afspelen van de sequentie knippert deze volgens de BPM. Voor meer informatie, zie "De BPM (Beats Per Minute) van een sequentie instellen" (pagina 30).

[SHIFT] + indrukken:

Hiermee verandert u het scherm naar de instelling QUANTIZE. Voor meer informatie, zie "QUANTIZE-instellingen" (pagina 146).

6 Knop GLOBAL

Hiermee verandert u het scherm naar het menu GLOBAL.

7 Knop BACK

Hiermee brengt u het scherm terug naar een hoger niveau in het menu GLOBAL.

8 Draaiknop

Hiermee selecteert u een item op het scherm en wijzigt u de instelling.

9 Display

Hiermee toont u verscheidene menu's, BPM, beatindicator, muziekstuknummer, patroonnummer, pagina enz.

10 Knop TIME WARP

Hiermee schakelt u de functie Tijdverschuiving in of uit. Voor meer informatie, zie "TIME WARP" (pagina 111).

Gedeelte voor frasearrangement

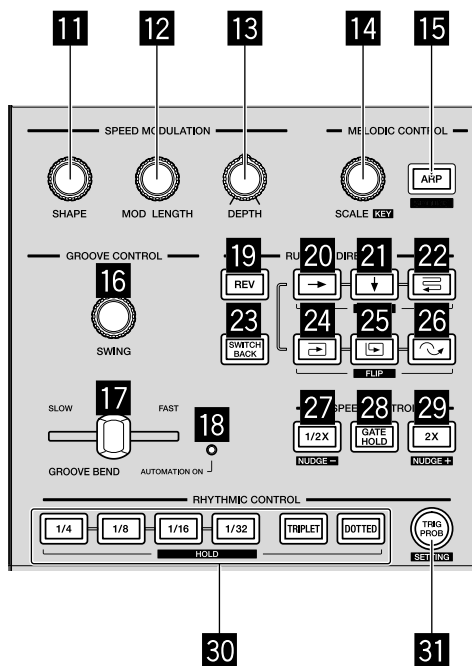

11 Regelaar SHAPE

12 Regelaar MOD LENGTH

13 Regelaar DEPTH

11 tot en met 13: worden gebruikt om verscheidene acties uit te voeren voor de functie Snelheidsmodulatie. Voor meer informatie, zie "Functie SPEED MODULATION" (pagina 85).

14 Regelaar SCALE

15 Knop ARP

14 & 15: worden gebruikt om verscheidene acties uit te voeren voor de functie Melodieregeling. Voor meer informatie, zie "Functie MELODIC CONTROL" (pagina 91).

16 Regelaar SWING

17 Schuifregelaar GROOVE BEND

Namen van onderdelen en functies

18 Lampje **AUTOMATION ON**

16 tot en met **18**: worden gebruikt om verscheidene acties uit te voeren voor de functie Grooveregeling. Voor meer informatie, zie "Functie GROOVE CONTROL" (pagina 97).

19 Knop **REV**

20 Knop → (rechts)

21 Knop ↓ (omlaag)

22 Knop ⇄ (zigzag)

23 Knop **SWITCH BACK**

24 Knop ↗ (rechtsom)

25 Knop ↖ (linksom)

26 Knop ↻ (achterwaarts overslaan)

19 tot en met **26**: worden gebruikt om verscheidene acties uit te voeren voor de functie Looprichting. Voor meer informatie, zie "Functie RUNNING DIRECTION" (pagina 100).

27 Knop **1/2X (half)**

28 Knop **GATE HOLD**

29 Knop **2X (dubbel)**

27 tot en met **29**: worden gebruikt om verscheidene acties uit te voeren voor de functie Snelheidsregeling. Voor meer informatie, zie "Functie SPEED CONTROL" (pagina 104).

30 Knoppen **RHYTHM**

31 Knop **TRIG PROB**

30 & **31**: worden gebruikt om verscheidene acties uit te voeren voor de functie Ritmeregeling. Voor meer informatie, zie "Functie RHYTHMIC CONTROL" (pagina 106).

Gedeelte voor stapbewerking

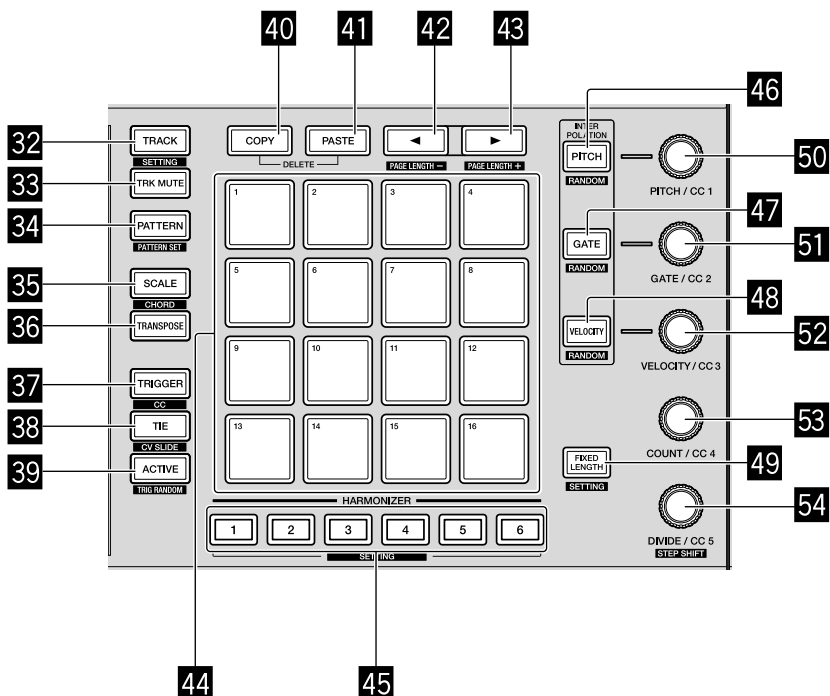

32 Knop TRACK

33 Knop TRK MUTE

34 Knop PATTERN

35 Knop SCALE

36 Knop TRANSPOSE

37 Knop TRIGGER

38 Knop TIE

39 Knop ACTIVE

32 tot en met **39**: als u op deze knoppen drukt, verandert de functie van de 16 pads. Voor meer informatie, zie "De modus van de 16 pads wisselen" (pagina 31).

Namen van onderdelen en functies

40 Knop COPY

41 Knop PASTE

40 & **41**: worden gebruikt om specifieke informatie zoals stappen, patronen, patroonsets en noten te kopiëren en te plakken. Als u op beide knoppen tegelijk drukt, activeert u de wismodus. Voor meer informatie, zie "COPY/PASTE" (pagina 77) en "DELETE" (pagina 80).

42 Knop ◀

43 Knop ▶

42 & **43**: worden gebruikt om de lengte van een patroon en een pagina op de 16 pads te wijzigen. Voor meer informatie, zie "De lengte van het patroon wijzigen" (pagina 59).

44 16 pads

Hiermee voert u verscheidene acties uit naargelang de padmodus.

45 Knoppen HARMONIZER

Als u de knop ingedrukt houdt, verandert u een noot in een akkoord. Voor meer informatie, zie "HARMONIZER" (pagina 75).

46 Knop PITCH

47 Knop GATE

48 Knop VELOCITY

46 tot en met **48**: worden gebruikt om verscheidene acties uit te voeren voor interpolatie en Randomizer. Voor meer informatie, zie "INTERPOLATION" (pagina 71) en "RANDOMIZER" (pagina 74).

49 Knop FIXED LENGTH

Hiermee stelt u een specifieke lengte in voor een patroon. Voor meer informatie, zie "FIXED LENGTH" (pagina 84).

Namen van onderdelen en functies

50 Regelaar PITCH/CC 1

51 Regelaar GATE/CC 2

52 Regelaar VELOCITY/CC 3

53 Regelaar COUNT/CC 4

54 Regelaar DIVIDE/CC 5

50 tot en met **54**: worden gebruikt om de parameters van een noot en een stap te wijzigen. Voor meer informatie, zie "TRIGGER-modus" (pagina 51) en "Modus CC (Control Change)" (pagina 65).

Achterpaneel

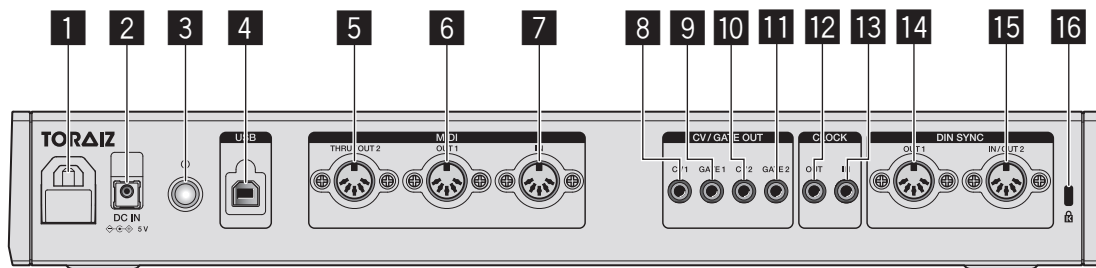

1 Kabelhaak

Haak de netstroomadapter hieraan vast wanneer u het apparaat gebruikt. Zie "De kabelhaak gebruiken" (pagina 21).

2 DC IN-aansluiting

Sluit de kabel van de netstroomadapter aan.

3 Knop (aan/uit)

Zet dit apparaat aan/uit.

 aan/ uit

Deze schakelaar staat voor dit apparaat tussen uit en aan.

4 USB-B-aansluiting

Sluit aan op uw pc/Mac.

- Een USB-verdeelstekker (hub) kan niet worden gebruikt.
- Om uw optreden te optimaliseren, verbindt u dit apparaat en een pc/Mac rechtstreeks met een USB 2.0-compatibele USB-kabel.

5 MIDI THRU/OUT2-aansluiting

Sluit aan op een apparaat dat MIDI-signalen ontvangt van dit apparaat.

6 MIDI OUT1-aansluiting

Sluit aan op een apparaat dat MIDI-signalen ontvangt van dit apparaat.

7 MIDI IN-aansluiting

Sluit aan op een apparaat dat MIDI-signalen verzendt naar dit apparaat.

Namen van onderdelen en functies

8 CV OUT1-aansluiting

Sluit aan op een apparaat dat CV-signalen ontvangt van dit apparaat.

9 GATE OUT1-aansluiting

Sluit aan op een apparaat dat GATE-signalen ontvangt van dit apparaat.

10 CV OUT2-aansluiting

Sluit aan op een apparaat dat CV-signalen ontvangt van dit apparaat.

11 GATE OUT2-aansluiting

Sluit aan op een apparaat dat GATE-signalen ontvangt van dit apparaat.

12 CLOCK OUT-aansluiting

Sluit aan op een apparaat dat CLOCK-signalen ontvangt van dit apparaat.

13 CLOCK IN-aansluiting

Sluit aan op een apparaat dat CLOCK-signalen verzendt naar dit apparaat.

14 DIN SYNC OUT1-aansluiting

Sluit aan op een apparaat dat DIN SYNC-signalen ontvangt van dit apparaat.

15 DIN SYNC IN/OUT2-aansluiting

Sluit aan op een apparaat dat DIN SYNC-signalen verzendt naar of ontvangt van dit apparaat.

16 Kensington-beveiligingsgleuf

Aansluitingen

- Schakel altijd eerst de stroom uit, koppel de USB-kabel los van dit apparaat en trek de stekker uit het stopcontact alvorens u enige aansluiting maakt of verbreekt.
- Sluit het netsnoer en een USB-kabel pas aan nadat alle aansluitingen tussen de apparaten volledig zijn gemaakt.
- Gebruik alleen het netsnoer en de netstroomadapter die zijn meegeleverd.
- Raadpleeg de handleidingen van de aan te sluiten apparatuur.
- Gebruik een USB-kabel die geschikt is voor USB 2.0.
- De stroomvoorziening van het apparaat verloopt via de netstroomadapter of via de USB-aansluiting.

Het apparaat kan van stroom worden voorzien door het eenvoudigweg op uw pc/Mac aan te sluiten via een USB-kabel zonder de netstroomadapter te verbinden.

Als de netstroomadapter op hetzelfde moment wordt verbonden, kan de USB-aansluiting worden gebruikt als back-upstroombron. Als de netstroomadapter wordt losgekoppeld terwijl u het apparaat gebruikt, wordt voor de stroomvoorziening van het apparaat automatisch overgeschakeld op de USB-aansluiting.

- Sluit de aansluitkabel van de netstroomadapter en een USB-kabel goed aan op de **[DC IN]**- en de **[USB-B]**-aansluiting om de stroomvoorziening te stabiliseren. Het apparaat werkt mogelijk niet stabiel als de aansluiting niet veilig is.

Opmerkingen bij gebruik van de USB-aansluiting

- Er bestaan een aantal beperkingen voor functies zoals dimmen van knoppen, led's voor pads en weergave.
- Sluit het apparaat met behulp van een USB-kabel rechtstreeks aan op een USB 2.0/3.0-poort op uw pc/Mac.
- We raden u aan een door USB gecertificeerde USB-kabel van maximaal 2 meter te gebruiken om problemen in verband met de stabiliteit te voorkomen.

Verbinding maken met in- en uitgangsaansluitingen

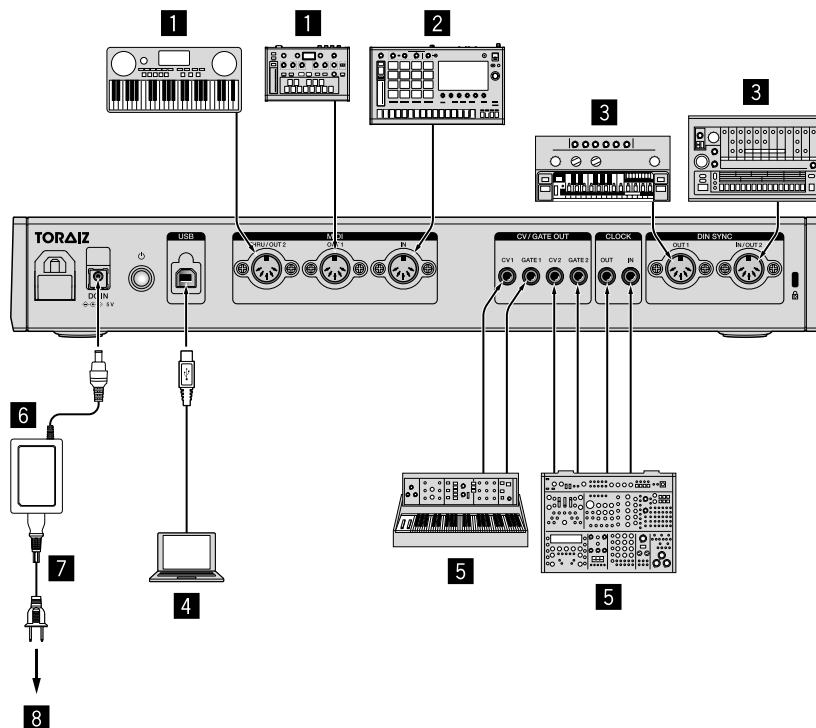

- 1** MIDI-compatibele synthesizer, drumcomputer, geluidsmodule enz.
- 2** MIDI-compatibele synthesizer, drumcomputer, geluidsmodule, MIDI-toetsenbord enz.
- 3** DIN SYNC-compatibele synthesizer, drumcomputer, geluidsmodule enz.
- 4** Pc/Mac
- 5** CV/GATE/CLOCK-compatibele synthesizer, drumcomputer, geluidsmodule enz.
- 6** Netstroomadapter (meegeleverd)
- 7** Netsnoer (meegeleverd)
- 8** Naar stopcontact

De kabelhaak gebruiken

Haak de aansluitkabel van de netstroomadapter vast om te voorkomen dat die per ongeluk wordt losgekoppeld van het apparaat.

- 1 Plaats de aansluitkabel van de netstroomadapter in de kabelhaak.

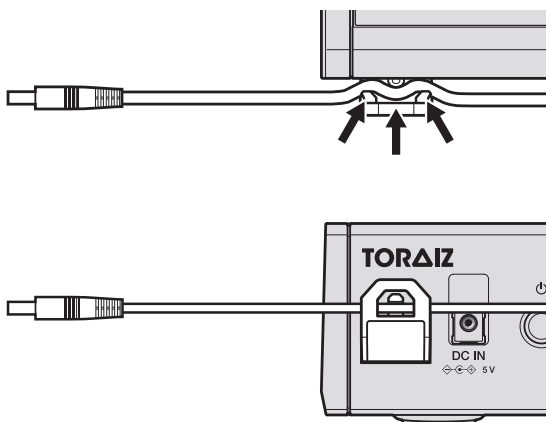

- 2 Steek de stekker van de aansluitkabel in de **[DC IN]**-aansluiting (1). Als de kabel links van de kabelhaak te lang is, kunt u die enigszins vastmaken (2).

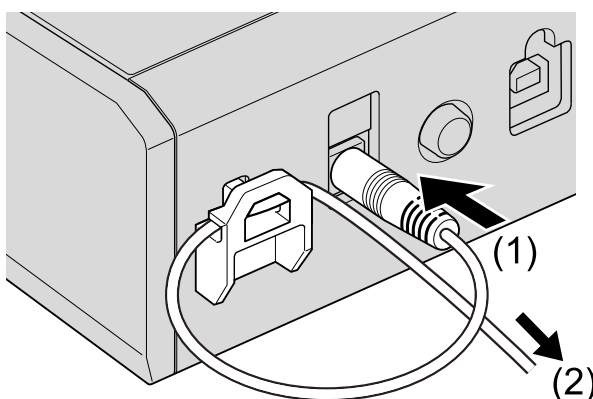

Opmerking

Zorg ervoor dat u de aansluitkabel van de netstroomadapter goed aansluit op de **[DC IN]**-aansluiting. Het apparaat werkt mogelijk niet stabiel als de aansluiting niet veilig is.

De gegevensstructuur van het apparaat

Hieronder ziet u de gegevensstructuur van het apparaat.

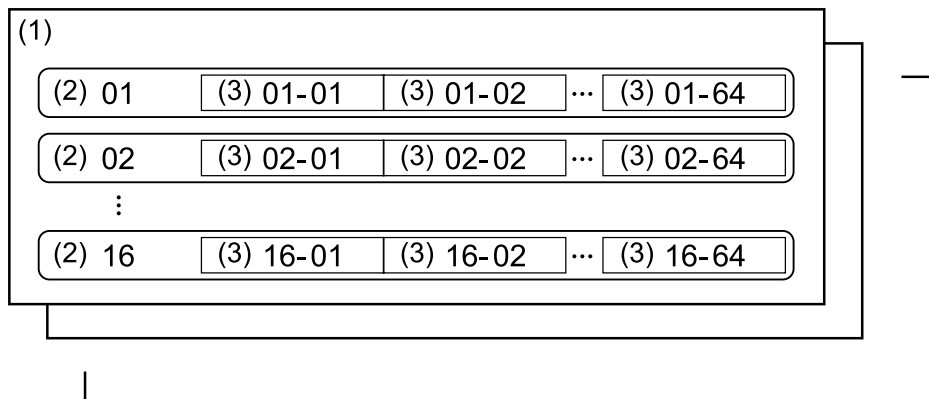

(1) Project:

Een project is een verzameling van het werk dat de gebruiker heeft gemaakt en bevat verscheidene gegevens.

Eén project bestaat uit 16 muziekstukken.

(2) Muziekstuk:

In elk muziekstuk kunnen tot 64 patronen worden gemaakt.

U kunt een muziekstuk toewijzen aan een geluidsbron, zoals bijvoorbeeld muziekstuk 1 aan de drums, muziekstuk 2 aan de bas, muziekstuk 3 aan de synthesizer enz.

(3) Patroon:

Een patroon is een sequentie van speelgegevens die wordt afgespeeld met behulp van verschillende functies van het apparaat.

U kunt de lengte van een patroon per één stap instellen tussen 1 en 64 stappen.

De gegevensstructuur van het apparaat

Het maximumaantal van elk element dat op dit apparaat kan worden aangemaakt, is als volgt.

- Het aantal projecten: 128
- Het aantal muziekstukken voor één project: 16
- Het aantal patronen voor één muziekstuk: 64
- Het aantal patroonsets voor één project: 16
- Het totale aantal patronen: 1.600

Basisfuncties

Projectbeheer

Een nieuw project maken

- 1 Druk op de knop **[GLOBAL]**.
De knop gaat branden en het menu GLOBAL verschijnt.
- 2 Draai aan de draaiknop om **[Create New]** te selecteren en druk erop.
- 3 Draai aan de draaiknop om **[OK]** te selecteren en druk erop.
Er wordt een nieuw project aangemaakt.
 - Als een nieuw project wordt aangemaakt zonder het bestaande project op te slaan, gaan eventuele wijzigingen verloren. Sla het huidige project op als u de wijzigingen wilt behouden.

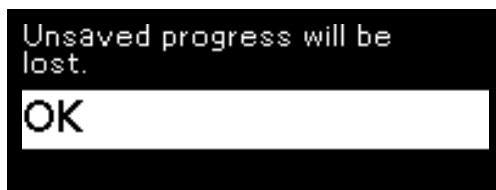

Een project laden

- 1 Druk op de knop **[GLOBAL]**.
De knop gaat branden en het menu GLOBAL verschijnt.
- 2 Draai aan de draaiknop om **[Open(recent)]**, **[Open(by creation)]** of **[Open(by name)]** te selecteren en druk erop.
 - Selecteer **[Open(recent)]** om door de projecten te bladeren in de volgorde waarin u ze hebt geopend.
 - Selecteer **[Open(by creation)]** om door de projecten te bladeren in de volgorde waarin u ze hebt aangemaakt.
 - Selecteer **[Open(by name)]** om in alfabetische volgorde door de projecten te bladeren.
- 3 Draai aan de draaiknop om een project te selecteren en druk erop.
Het project wordt geladen.

Een project overschrijven

- 1 Druk op de knop **[GLOBAL]**.
De knop gaat branden en het menu GLOBAL verschijnt.
- 2 Draai aan de draaiknop om **[Save]** te selecteren en druk erop.
- 3 Draai aan de draaiknop om **[OK]** te selecteren en druk erop.
Het project wordt overschreven.

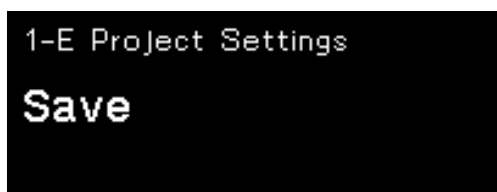

Een project een naam geven en opslaan

- 1 Druk op de knop **[GLOBAL]**.
De knop gaat branden en het menu GLOBAL verschijnt.
- 2 Draai aan de draaiknop om **[Save As]** te selecteren en druk erop.
 - Selecteer **[Save]** om een project te overschrijven.
- 3 Druk op de **[▶]/[◀]**-knop om de cursor te verplaatsen en draai aan de draaiknop om het karakter te wijzigen.
Geef het project een naam door deze stap te herhalen.
 - U kunt alfanumerieke karakters, symbolen of een spatie gebruiken.
 - Om een karakter op de plaats van de cursor te verwijderen, houdt u de **[SHIFT]**-knop ingedrukt en drukt u op de **[BACK]**-knop.
 - Om een spatie in te voegen vóór de cursor houdt u de **[SHIFT]**-knop ingedrukt en drukt u op de draaiknop.
 - Wanneer een bestaand project wordt geladen, verschijnt de naam ervan op het display.

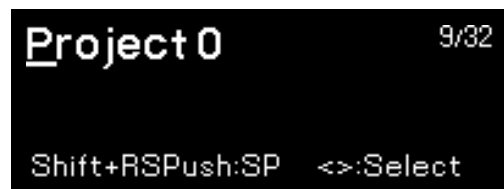

- 4 Druk op de draaiknop.
Het project wordt opgeslagen.

De naam van een project wijzigen en overschrijven

- 1 Druk op de knop **[GLOBAL]**.
De knop gaat branden en het menu GLOBAL verschijnt.
- 2 Draai aan de draaiknop om **[Rename & Save]** te selecteren en druk erop.



- 3 Druk op de **[▶]/[◀]**-knop om de cursor te verplaatsen en draai aan de draaiknop om het karakter te wijzigen.
 - Ga voor meer informatie naar stap 3 in "Een project een naam geven en opslaan" (pagina 26).
- 4 Druk op de draaiknop.
De naam van het project wordt gewijzigd en overschreven.

Een project verwijderen

- 1 Druk op de knop **[GLOBAL]**.
De knop gaat branden en het menu GLOBAL verschijnt.
- 2 Draai aan de draaiknop om **[Delete]** te selecteren en druk erop.



- 3 Draai aan de draaiknop om een project te selecteren en druk erop.
Het geselecteerde project wordt verwijderd.

Transport

In dit hoofdstuk worden de functies van de knoppen en de regelaars in het Algemeen gedeelte (pagina 9) verklaard.

Een sequentie afspelen

1 Druk op de knop **▶** (afspelen).

Het licht in de knop wordt groen en er wordt een sequentie afgespeeld.

De 16 pads worden verlicht naargelang de richting van de beweging van de stappen en de status van de stappen die in verscheidene padmodi is ingesteld.

- U kunt voor elk muziekstuk 8 noten tegelijk weer afspelen.
- Om het afspelen van de sequentie te pauzeren, drukt u op de knop **▶** (afspelen).

De knop knippert als de sequentie is gepauzeerd.

- Om het afspelen van de sequentie te stoppen, drukt u op de knop **■** (stoppen).

Het licht in de knop **▶** (afspelen) gaat uit.

De speelgegevens in real time opnemen in een sequentie (realtime-opname)

De informatie over spelen met de pads, spelen met de Harmonizer en de automatische acties kan worden opgenomen in een sequentie.

- 1 Druk op de knop **[●]** (opnemen).
Het licht in de knop wordt rood en de stand-bymodus voor opname wordt ingeschakeld.
- 2 Druk op de knop **[▶]** (afspelen).
Het licht in de knop wordt groen. Wanneer de sequentie begint te spelen, wordt de opnamemodus ingeschakeld.
 - De volgende speelgegevens kunnen worden opgenomen in een sequentie;
 - Speelgegevens bij gebruik van de 16 pads in de modus Toonladder (pagina 42)
 - Speelgegevens bij gebruik van de 16 pads in de modus Akkoord (pagina 48)
 - Gegevens over spelen in combinatie met de **[HARMONIZER]**-knoppen (pagina 75)
 - Speelgegevens bij gebruik van de 16 pads in de modus Transponeren (pagina 50)
 - Speelgegevens van de **[GROOVE BEND]**-schuifregelaar (pagina 98)
 - Speelgegevens van de **[SPEED CONTROL]**-knoppen (pagina 104)
 - Speelgegevens van de **[RHYTHMIC CONTROL]**-knoppen (pagina 106)

Een sequentie opnieuw starten

U kunt een sequentie opnieuw starten vanaf de eerste stap zonder het afspelen ervan stop te zetten.

- 1 Houd de **[SHIFT]**-knop ingedrukt en druk op de knop **[▶]** (afspelen).
De sequentie wordt opnieuw gestart, ongeacht of ze wordt afgespeeld of is gepauzeerd of stopgezet.

De BPM (Beats Per Minute) van een sequentie instellen

U kunt de BPM aan de hand van de volgende methode instellen:

- De BPM instellen met een numerieke waarde
- De BPM instellen door op de **[TAP]**-knop te tikken

❖ De BPM instellen met een numerieke waarde

1 Druk op de knop **[TAP]**.

De BPM-indicator wordt gemarkeerd op het display.



2 Draai aan de draaiknop om de BPM te wijzigen.

De gewijzigde BPM wordt onmiddellijk toegepast.

- U kunt een waarde tussen **[30 BPM]** en **[300 BPM]** instellen.
- Om de waarde na de komma te wijzigen, houdt u de **[SHIFT]**-knop ingedrukt en draait u aan de draaiknop.
- Kort nadat u de BPM gewijzigd hebt, keert het display terug naar de vorige status.

❖ De BPM instellen door op de **[TAP]**-knop te tikken

1 Tik twee keer of meer op de **[TAP]**-knop.

De BPM wordt berekend op basis van de interval waarmee u tikt en wordt onmiddellijk toegepast.

- De berekende BPM wordt voor elke tik getoond.
- Kort nadat u getikt hebt, keert het display terug naar de vorige status.

Gedeelte voor stapbewerking

De modus van de 16 pads wisselen

U kunt de functies (modi) van de 16 pads indien nodig wisselen.

- Modus Muziekstuk (pagina 33):
Hiermee selecteert u een van de 16 muziekstukken (huidig muziekstuk) dat u wilt gebruiken of bewerken.
- Modus Muziekstuk dempen (pagina 36):
U kunt wisselen tussen dempen en soleren van de 16 muziekstukken.
- Modus Patroon (pagina 37):
U kunt een van de maximaal 64 patronen in het huidige muziekstuk selecteren (huidig patroon) om te gebruiken of te bewerken.
- Modus Patroonset (pagina 40):
U kunt een combinatie van patronen die u per muziekstuk hebt geselecteerd, opslaan of ze allemaal samen laden.
- Modus Toonladder (pagina 42):
U kunt toonladders afspelen met de 16 pads.
- Modus Akkoord (pagina 48):
U kunt akkoorden afspelen met de 16 pads.
- Modus Transponeren (pagina 50):
U kunt het huidige patroon in real time transponeren.
- Modus Trigger (pagina 51):
U kunt de noot van elke stap (pad) instellen op gedempt/niet-gedempt en verscheidene parameters van een noot en een stap (pad) wijzigen.
- CC-modus (pagina 65):
U kunt tot 5 MIDI-regelnummers aan elk muziekstuk toewijzen en de MIDI-regelwaarde instellen voor elke stap (pad).

Gedeelte voor stapbewerking

- Modus Overbinding (pagina 68):
U kunt de overbinding van elke stap (pad) met het geluid van de vorige stap (pad) instellen.
- CV-verschuivingsmodus (pagina 69):
U kunt de CV-verschuiving instellen voor elke stap. Daarbij wordt de toonhoogte vloeiend naar de volgende stap (pad) toe gewijzigd. Deze functie is alleen ingeschakeld wanneer de uitgangsaansluiting van het muziekstuk is ingesteld op **[CV/GATE1]** of **[CV/GATE2]**.
- Modus Actief (pagina 70):
U kunt elke stap instellen op Actief of Inactief. Inactieve stappen worden uit de sequentie verwijderd en overgeslagen tijdens het afspelen van het patroon.

TRACK-modus

U kunt een van de 16 muziekstukken (huidig muziekstuk) selecteren om het te gebruiken of te bewerken.

De verhouding tussen de 16 pads en de 16 muziekstukken is als volgt. (T: Track)



Een muziekstuk selecteren

- 1 Druk op de knop **[TRACK]**.
Het licht in de knop wordt wit en de 16 pads gaan naar de modus Muziekstuk.
 - Wanneer u zich in een andere modus bevindt, kunt u ook naar de modus Muziekstuk gaan door de **[TRACK]**-knop ingedrukt te houden. Als u de knop loslaat, keren de 16 pads terug naar de vorige status.

Gedeelte voor stapbewerking

2 Druk op een van de 16 pads.

Het bijbehorende muziekstuk wordt geladen als het huidige muziekstuk en het licht in de pad waarop u hebt gedrukt, krijgt dezelfde kleur als die van het muziekstuk. De kleur van de andere pads is ook dezelfde als die van het muziekstuk, maar dan gedimd. Het nummer van het geladen huidige muziekstuk verschijnt op het display.

Voorbeeld: wanneer u op pad 16 drukt



Opmerking

Tijdens het afspelen van een sequentie wordt het licht in elke pad wit wanneer een noot wordt geactiveerd.

Een uitgangsbestemming selecteren voor het huidige muziekstuk

1 Houd de **[SHIFT]**-knop ingedrukt en draai aan de draaiknop om een uitgangsaansluiting te selecteren.

U kunt het volgende selecteren.

[None] (geen uitgang), **[MIDI1]**, **[MIDI2]**, **[USB]**, **[CV/GATE1]**, **[CV/GATE2]**

- De op het display weergegeven uitgangsaansluitingen zijn de volgende.

MIDI1: **[MIDI OUT1]**-aansluiting

MIDI2: **[MIDI THRU/OUT2]**-aansluiting

USB: **[USB-B]**-aansluiting

CV/GATE1: **[CV OUT1]**-aansluiting, **[GATE OUT1]**-aansluiting

CV/GATE2: **[CV OUT2]**-aansluiting, **[GATE OUT2]**-aansluiting

Gedeelte voor stapbewerking

2 Wanneer u **[MIDI1]**, **[MIDI2]** of **[USB]** selecteert, draait u aan de draaiknop om een kanaal te selecteren.

U kunt het volgende selecteren.

- MIDI1 Ch.1 tot 16
- MIDI2 Ch.1 tot 16
- USB Ch.1 tot 16

Opmerkingen

- Ook als u aan de draaiknop draait zonder stap 1 uit te voeren, kunt u de uitgangsbepemming (aansluiting of kanaal) in onderstaande volgorde selecteren.

[None] (geen uitgang), **[MIDI1 Ch.1 to 16]**, **[MIDI2 Ch.1 to 16]**, **[USB Ch.1 to 16]**, **[CV/GATE1]**, **[CV/GATE2]**

- Voor andere instellingen dan de uitgangsbepemmingen, zie "TRACK-instellingen" (pagina 152).

TRACK MUTE-modus

Hiermee wisselt u tussen aan en uit voor dempen en soleren.

De verhouding tussen de 16 pads en de 16 muziekstukken is als volgt.

(T: Track)



1 Druk op de knop **[TRK MUTE]**.

Het licht in de knop wordt geel en de 16 pads gaan naar de modus Muziekstuk dempen.

- Wanneer u zich in een andere modus bevindt, kunt u ook kortstondig naar de modus Muziekstuk dempen gaan door de **[TRK MUTE]**-knop ingedrukt te houden. Als u de knop loslaat, keren de 16 pads terug naar de vorige status.

2 Druk op de 16 pads om ze te dempen of houd de **[SHIFT]**-knop ingedrukt en druk op de 16 pads om te soleren.

Het licht in de pad die moet worden gedempt, gaat uit. De informatie over het bijbehorende muziekstuk wordt niet getoond. Om de demping op te heffen, drukt u opnieuw op de pad. Het licht in de pad die moet soleren, wordt rood. Alleen de informatie over het bijbehorende muziekstuk wordt getoond. Om de solering op te heffen, houdt u de **[SHIFT]**-knop ingedrukt en drukt u opnieuw op de pad. Wanneer de solering van alle muziekstukken wordt opgeheven, keren de 16 pads automatisch terug naar gedempte/niet-gedempte modus.

- U kunt meerdere muziekstukken soleren.

Gedeelte voor stapbewerking

- U kunt muziekstukken ook dempen/weer afspelen wanneer u zich in de soleringsmodus bevindt. (Gesoleerde muziekstukken kunnen niet worden gedempt.)
- Om de demping of solering van alle muziekstukken in één keer op te heffen, houdt u de **[SHIFT]**-knop ingedrukt en drukt u op de **[TRK MUTE]**-knop.

Opmerking

Tijdens het afspelen van een sequentie wordt het licht in elke geactiveerde pad wit.

PATTERN-modus

U kunt een van de maximaal 64 patronen in het huidige muziekstuk selecteren (huidig patroon) om te gebruiken of te bewerken.

Een patroon laden

- 1 Druk op de knop **[PATTERN]**.
Het licht in de knop wordt groen en de 16 pads gaan naar de modus Patroon.
 - De verlichting verandert naargelang de status van elke pad.
 - Fel verlicht: een pad geselecteerd als het huidige patroon
 - Gedimd verlicht: een pad waarop een patroon is opgeslagen
 - Uit: een pad waarop geen patroon is opgeslagen
 - Wanneer u zich in een andere modus bevindt, kunt u ook kortstondig naar de modus Patroon gaan door de **[PATTERN]**-knop ingedrukt te houden. Als u de knop loslaat, keren de 16 pads terug naar de vorige status.
- 2 Druk op de **[▶]/[◀]**-knop om door de patroonpagina's te navigeren.
U kunt tot 4 pagina's met 16 patronen per pagina opslaan. In totaal zijn dat dus 64 patronen.

Gedeelte voor stapbewerking

De verhouding tussen de 16 pads en de 64 patronen is als volgt. (P: Pattern)

- (1) Patroonpagina 1, (2) Patroonpagina 2, (3) Patroonpagina 3,
- (4) Patroonpagina 4

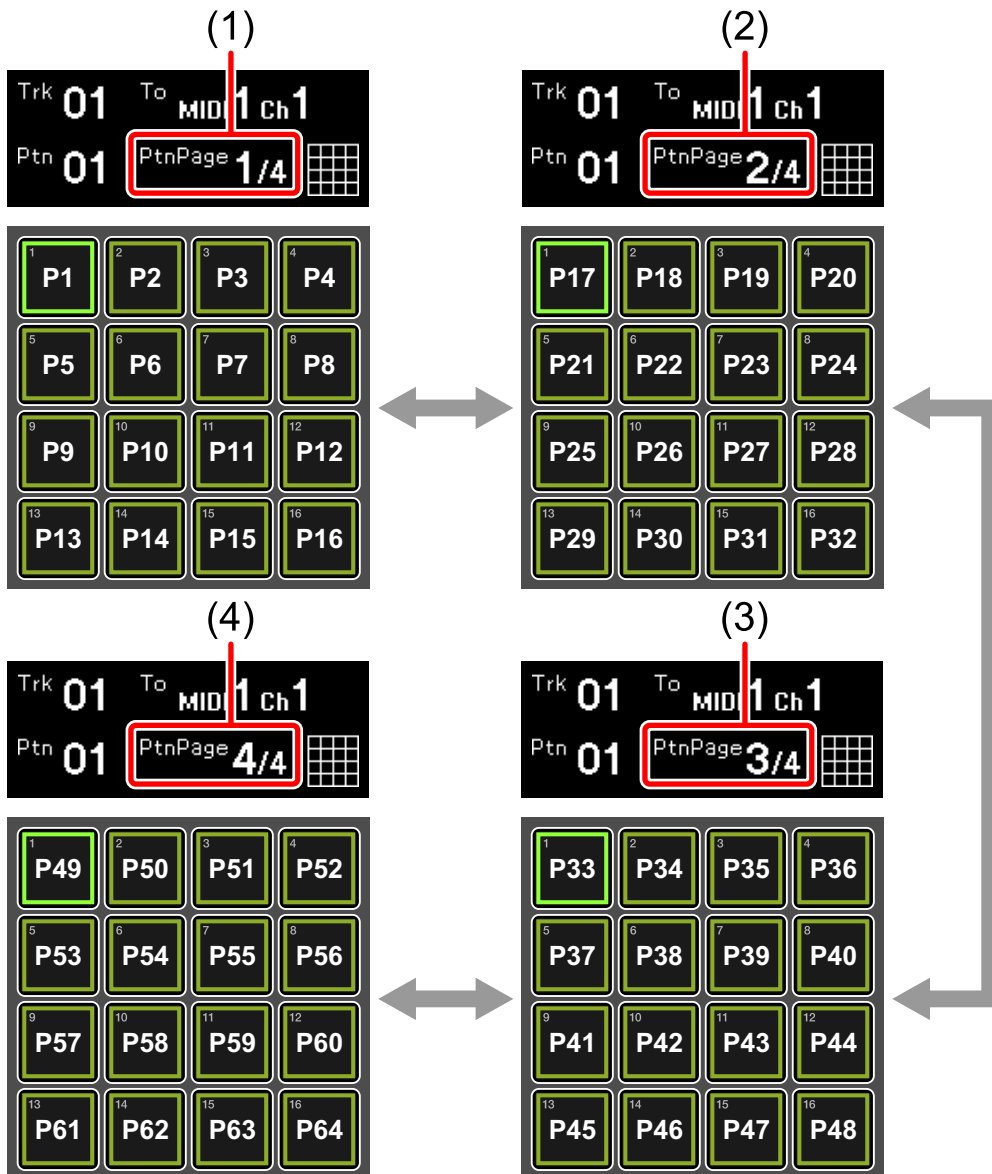

Gedeelte voor stapbewerking

3 Druk op een van de 16 pads.

Wanneer u op een pad drukt waarop een patroon is opgeslagen (fel of gedimd verlicht), gaat het licht in de pad branden en wordt de pad geladen als het huidige patroon.

Wanneer u op een pad drukt waarop geen patroon is opgeslagen (het licht brandt niet), wordt een leeg patroon geladen.

Het nummer van het geladen patroon wordt getoond op het display.

Voorbeeld: wanneer u op pad 16 drukt



- Wanneer u het patroon verwisselt tijdens het afspelen, wordt de wissel van kracht vanaf de eerste beat van de volgende maat. Het licht in de pad knippert wit totdat het patroon is gewisseld.
- Wanneer u op de 16 pads drukt en tegelijk de **[SHIFT]**-knop ingedrukt houdt, wordt het patroon onmiddellijk gewisseld.

Een patroon opslaan

Selecteer een pad waarop geen patroon is opgeslagen (het licht brandt niet) en wijzig deze door triggers toe te voegen of de nootgegevens te bewerken. De wijzigingen worden automatisch opgeslagen in het patroon.

Een patroon verwijderen

- 1 Ga naar de modus Patroon, houd de knoppen **[COPY]** en **[PASTE]** samen ingedrukt en druk op een pad met een patroon. Het licht in de pad waarop u hebt gedrukt, gaat uit en het patroon wordt verwijderd.

PATTERN SET-modus

U kunt een combinatie van patronen die u per muziekstuk hebt geselecteerd, opslaan of ze allemaal samen laden.

U kunt als volgt tot 16 patroonsets opslaan in de 16 pads.

(PS: Pattern Set)



Een patroonset laden

- 1 Houd de **[SHIFT]**-knop ingedrukt en druk op de knop **[PATTERN]**. Het licht in de **[PATTERN]**-knop knippert groen en de 16 pads gaan naar de modus Patroonset.
 - De verlichting verandert naargelang de status van elke pad.
 - Fel verlicht: een pad voor de momenteel geladen patroonset
 - Gedimd verlicht: een pad waarop een patroonset is opgeslagen
 - Uit: een pad waarop geen patroonset is opgeslagen
- 2 Druk op een van de 16 pads waarvan de verlichting gedimd is. Het licht in de pad waarop u hebt gedrukt, gaat branden en de opgeslagen patroonset wordt geladen.
 - Wanneer u de patroonset verwisselt tijdens het afspelen, wordt de wissel van kracht vanaf de eerste beat van de volgende maat. Het licht in de pad knippert wit totdat de patroonset is gewisseld.

Een patroonset opslaan

- 1 Druk in de modus Patroonset op een pad waarop geen patroonset is opgeslagen (het licht brandt niet).
Het licht in de pad waarop u hebt gedrukt, gaat branden en de combinatie van huidige patronen voor elk muziekstuk wordt opgeslagen.

Een patroonset verwijderen

- 1 Ga naar de modus Patroonset, houd de knoppen **[COPY]** en **[PASTE]** samen ingedrukt en druk op een pad met een patroonset. Het licht in de pad waarop u hebt gedrukt, gaat uit en de opgeslagen patroonset wordt verwijderd.

SCALE-modus

U kunt toonladders afspelen met de 16 pads.

Toonladders afspelen door op de 16 pads te tikken

1 Druk op de knop **[SCALE]**.

Het licht in de knop wordt rood en de 16 pads gaan naar de modus Toonladder.

- De verlichting wijzigt naargelang de toonladder die in de functie Melodieregeling is geselecteerd. Voor meer informatie, zie "Scale instellen" (pagina 92).
 - Fel verlicht: de grondtoon van een toonladder die in de functie Melodieregeling is geselecteerd
 - Gedimd verlicht: de begeleidende noot van een toonladder die in de functie Melodieregeling is geselecteerd
 - Uit: de noot van een toonladder die in de functie Melodieregeling is geselecteerd

Voorbeeld: toonladder C ionisch

De verlichting van de noot en de pad van de 16 pads is als volgt.

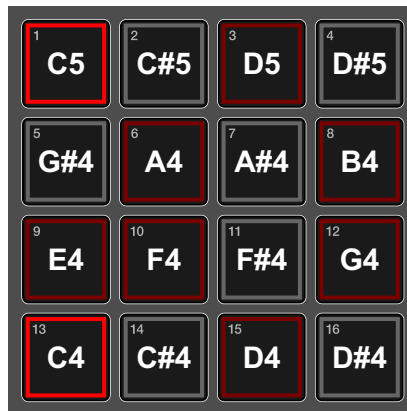

Gedeelte voor stapbewerking

2 Speel door op de 16 pads te tikken.

Het licht in de pad waarop u tikt, wordt wit. De bijbehorende noot wordt afgespeeld.

- U kunt voor elk muziekstuk tot 8 noten tegelijk afspelen.
- De afgespeelde noot wordt automatisch gecorrigeerd volgens de toonladder die in de functie Melodieregeling is geselecteerd. Als de noot die wordt afgespeeld niet tot de geselecteerde toonladder behoort (de pad waarvan het licht niet brandt), wordt de afgespeelde noot gecorrigeerd naar de dichtstbijzijnde noot op de toonladder en wordt de noot van de pad waarvan het licht wit is, afgespeeld.

Het notenbereik van de 16 pads wijzigen

In de modus Toonladder kunt u het bereik van de noten die via de 16 pads worden afgespeeld, wijzigen.

- 1 Druk op de knop **[SCALE]**.
Het licht in de knop wordt rood en de 16 pads gaan naar de modus Toonladder.
- 2 Druk op de **[▶]/[◀]**-knop.
Wanneer u op de **[▶]**-knop drukt, wordt het bereik van de toonladder vergroot met vier semitonen. Wanneer u op de **[◀]**-knop drukt, wordt het bereik van de toonladder verkleind met vier semitonen.
Het notenbereik wordt op het display getoond bij **[Range]**.
Voorbeeld: u drukt op de **[▶]**-knop om het bereik van de toonladder te vergroten met vier semitonen

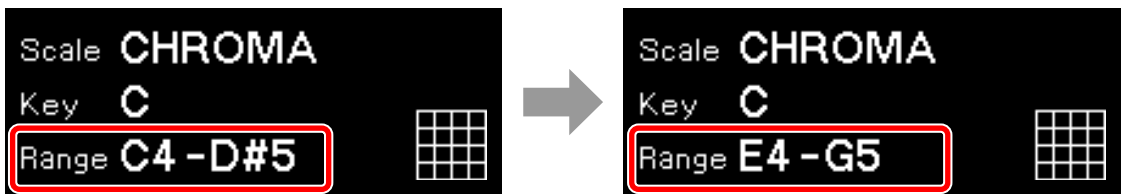

De verlichting van de noot en de pad van de 16 pads is als volgt.

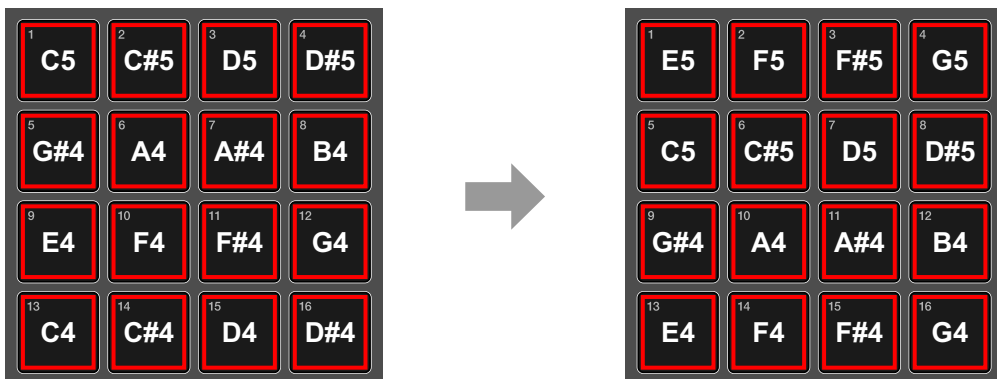

Afspelen met behulp van de functie Noten herhalen

Met deze functie kunt u een effect krijgen alsof er herhaaldelijk en met regelmatige tussenpozen op de 16 pads wordt getikt.

- 1 Druk op de knop **[SCALE]**.

Het licht in de knop wordt rood en de 16 pads gaan naar de modus Toonladder.

- 2 Draai aan de draaiknop om een positie te selecteren voor de functie Noten herhalen.

Wanneer **[Note Repeat(Top pads)]** of **[Note Repeat(Bottom pads)]** is geselecteerd, worden de pads waarop Noten herhalen is toegepast helemaal boven- of onderaan getoond. Het licht in de pads waarop Noten herhalen is toegepast, wordt gedimd en is oranje of groen.

- Note Repeat(Top pads): de pads met Noten herhalen zijn PAD 1 tot en met PAD 4.

(1) Pad met Noten herhalen



Gedeelte voor stapbewerking

- Note Repeat(Bottom pads): de pads met Noten herhalen zijn PAD 13 tot en met PAD 16.

(1) Pad met Noten herhalen



- De locatie van de pads waarop Noten herhalen is toegepast, is als volgt:
(1) 1/8 (achtste noot), (2) 1/16 (zestiende noot),
(3) 1/32 (tweeëndertigste noot), (4) triool
U kunt de noten in triolen herhalen door de pad met het triool (4) samen met de pads met Noten herhalen (1) tot en met (3) ingedrukt te houden.

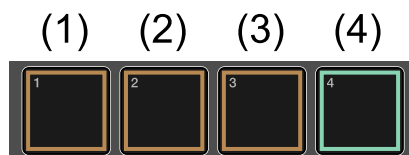

- 3 Houd de pad met Noten herhalen ingedrukt en druk op de pad met de toonladder die moet worden afgespeeld.
Het licht in de ingedrukte pad met Noten herhalen gaat branden, het licht in de ingedrukte pad met toonladder wordt wit en de noten worden herhaaldelijk afgespeeld volgens de interval die door de pad met Noten herhalen is opgegeven.

Sequentie starten via pad gebruiken om een sequentie af te spelen

U kunt de functie Sequentie starten via pad gebruiken om een sequentie af te spelen wanneer op de pad wordt getikt.

- 1 Druk op de knop **[SCALE]**.
Het licht in de knop wordt rood en de 16 pads gaan naar de modus Toonladder.
- 2 Houd de **[SHIFT]**-knop ingedrukt en tik op een pad.
 - Als een sequentie is stopgezet, wordt de sequentie vanaf het begin afgespeeld wanneer u op een pad tikt.
 - Als een sequentie is gepauzeerd, wordt de sequentie vanaf het punt waarop ze werd gepauzeerd, afgespeeld wanneer u op een pad tikt.

Realtime-opname

U kunt informatie over de noten opnemen door op de pads te tikken wanneer het patroon wordt afgepeeld in de opnamemodus.

- 1 Druk op de knop **[SCALE]**.
Het licht in de knop gaat branden. Het licht in de 16 pads wordt felrood, gedimd rood of gaat uit.
- 2 Druk op de knop **[●]** (opnemen).
Het licht in de knop wordt rood en de opnamemodus wordt ingeschakeld.
- 3 Druk op de knop **[▶]** (afspelen).
Het licht in de knop wordt groen en er wordt een patroon afgespeeld in opnamemodus.
- 4 Speel door op de 16 pads te tikken.
De noten worden opgenomen in het patroon door op de pads te tikken.
Het licht in de pad die bij de getriggerde noot hoort, wordt wit.

Gedeelte voor stapbewerking

5 Druk opnieuw op de knop [●] (opnemen).

Het licht in de knop gaat uit en het apparaat verlaat de opnamemodus.

- Voor één stap kunt u tot 8 noten opnemen.

Opmerkingen

- U kunt de informatie over de opgenomen noot in stappen bewerken. Voor meer informatie, zie "Stapsgewijze opname op de 16 pads" (pagina 55).
- Wanneer een noot wordt opgenomen, kan het verschil in timing worden gecorrigeerd. Voor meer informatie, zie "QUANTIZE-instellingen" (pagina 146).

CHORD-modus

U kunt akkoorden afspelen met de 16 pads.

Akkoorden afspelen door op de 16 pads te tikken

- 1 Houd de **[SHIFT]**-knop ingedrukt en druk op de knop **[SCALE]**.
Het licht in de knop knippert rood en de 16 pads gaan naar de modus Akkoord.
- 2 Speel door op de 16 pads te tikken.
Het licht in de pad waarop u tikt, wordt roze en de noten van de akkoorden die al in de pad zijn ingesteld, worden afgespeeld. Het licht in de andere pads wordt roze gedimd.
 - U kunt voor elk muziekstuk tot 8 noten tegelijk afspelen.
 - De afgespeelde noot wordt automatisch gecorrigeerd volgens de toonladder die in de functie Melodieregeling (pagina 91) is geselecteerd.
 - Door op één pad te tikken, kunt u tot 5 akkoorden afspelen.

Een setnummer instellen

Er zijn 18 verschillende sets met akkoorden beschikbaar in de modus Akkoord.

- 1 Houd de **[SHIFT]**-knop ingedrukt en druk op de knop **[SCALE]**.
Het licht in de knop knippert rood en het licht in de 16 pads wordt roze of gedimd.
- 2 Draai aan de draaiknop om een setnummer te selecteren.
Het setnummer dat moet worden ingesteld, wordt op het display getoond bij **[Set No.]**.

TRANSPOSE instellen

U kunt de akkoorden in de set met akkoorden transponeren.

- 1 Houd de **[SHIFT]**-knop ingedrukt en druk op de knop **[SCALE]**.
Het licht in de knop knippert rood en de 16 pads gaan naar de modus Akkoord.
- 2 Druk op de **[▶]/[◀]**-knop om de hoeveelheid transpositie aan te passen.
Wanneer u op de **[▶]**-knop drukt, wordt deze met één semitoon verhoogd.
Wanneer u op de **[◀]**-knop drukt, wordt deze met één semitoon verlaagd. De hoeveelheid transpositie wordt op het display getoond bij **[Transpose]**.
 - Het bereik van de hoeveelheid transpositie gaat van -12 semitonen tot +12 semitonen.

TRANSCOPE-modus

In deze modus transponeert u het huidige patroon in real time door op de 16 pads te drukken. De voor elke pad ingestelde transpositiewaarde is als volgt.

1 +5	2 +7	3 +10	4 +12
5 +1	6 +2	7 +3	8 +4
9 -4	10 -3	11 -2	12 -1
13 -12	14 -10	15 -7	16 -5

- 1 Druk op de knop **[TRANSCOPE]**.
Het licht in de knop wordt rood en de 16 pads gaan naar de modus Transponeren.
- 2 Houd een van de 16 pads ingedrukt.
Het licht in de pad die wordt ingedrukt, verandert van gedimd naar fel en de toonhoogte wijzigt volgens de transpositiewaarde. Wanneer u de pad loslaat, gaat deze terug naar de vorige toonhoogte.
Voorbeeld: de pad +5 wordt ingedrukt gehouden
De pad wordt met vijf semitonen (2) verhoogd ten opzichte van de vorige toonhoogte (1).

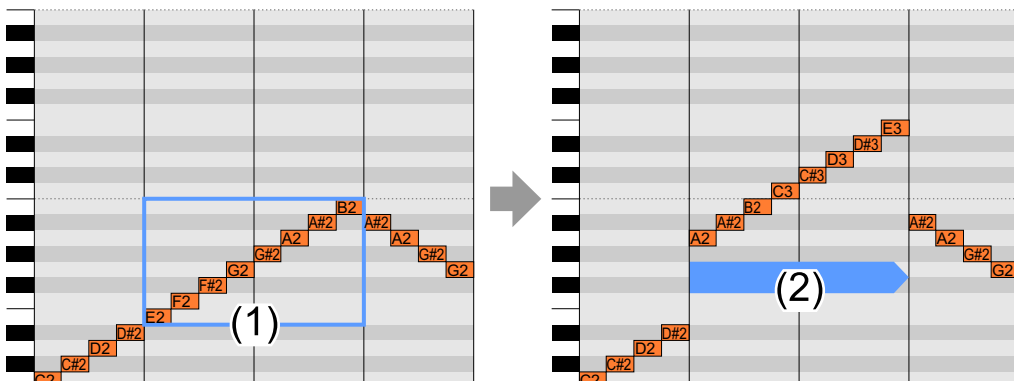

TRIGGER-modus

U kunt frasen aanmaken door middel van sequencing (stapsgewijze opname) van elke pad (stap), de gedempte/niet-gedempte status voor elke noot in de pad en verscheidene parameters.

De verhouding tussen de 16 pads en de stap in de TRIGGER-modus

Op dit apparaat kunt u stapsgewijs opnemen door voor elke pad verscheidene parameters in te stellen. Wanneer u de 16 pads (4 pads op 4 pads) als één pagina bekijkt, kan een patroon tot 4 pagina's bevatten. U kunt dus een patroon met maximaal 64 pads aanmaken.

In het algemeen stemt één pad overeen met één stap, maar u kunt het aantal stappen dat met één pad wordt geteld, wijzigen door de waarde voor TELLER (pagina 53) in te stellen voor elke pad.

Daarnaast kunt u ook patronen aanmaken met stappen die geen veelvoud zijn van 16 door functies zoals de modus Actief (pagina 70) en Vaste lengte (pagina 84) te gebruiken.

Opmerking

U kunt de resolutie van elke pad voor een patroon wijzigen. Volgens de standaardinstelling is één pad (één stap) gelijk aan de zestiende noot. Voor meer informatie, zie "TRACK-instellingen" (pagina 152).

De parameters voor de TRIGGER-modus

U kunt de volgende parameters instellen voor elke pad (stap) en elke noot in de Trigger-modus.

❖ De parameters voor elke noot (nootgegevens)

U kunt voor elke noot de volgende parameters instellen.

- Waarde voor TOONHOOGTE:
Hiermee regelt u de toonhoogte van een noot.
Het instelbereik is **[C-1]** tot en met **[G-9]**. De standaardwaarde is **[C4]**.
- GATE-waarde:
Hiermee regelt u de lengte van een noot.
Het instelbereik is **[0.125step]** tot en met **[64.000step]**. De standaardwaarde is **[1.000step]**.
- Waarde voor SNELHEID:
Hiermee stelt u de sterkte en zwakte van een noot in.
Het instelbereik is **[0]** tot en met **[127]**. De standaardwaarde is **[100]**.
- Waarde voor VERSCHUIVING:
Hiermee regelt u de timing van getriggerde noten.
Normaal wordt een noot getriggerd op het moment dat de stappen verder lopen, maar u kunt de triggertiming vertragen tot 5/6 stap in eenheden van 1/6 stap. Met de standaardinstelling wordt een noot getriggerd op het moment dat een stap verder loopt.

(1) 1 stap, (2) Noot, (3) Waarde voor VERSCHUIVING

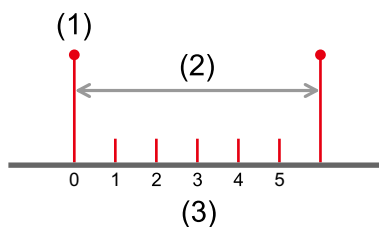

Gedeelte voor stapbewerking

❖ De parameters voor elke pad (stap)

U kunt voor elke pad (stap) de volgende parameters instellen.

- Waarde voor TELLER:

Hiermee stelt u het aantal stappen in dat voor elke pad moet worden geteld.

Als de waarde voor TELLER **[1]** is, gaat de pad naar de volgende pad na de duur van één stap. Als de waarde voor TELLER **[3]** is, gaat de pad naar de volgende pad na de duur van drie stappen. Het instelbereik is **[1]** tot en met **[4]**. De standaardwaarde is **[1]**.

(1) De waarde voor TELLER van alle pads is 1

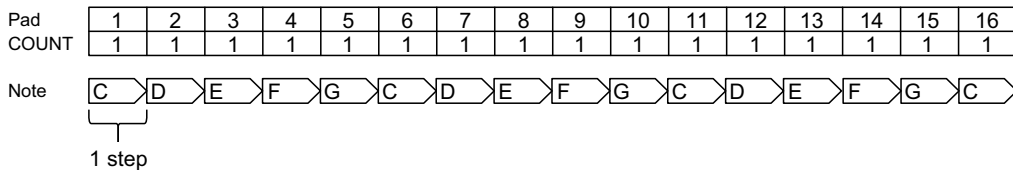

(2) De waarde voor TELLER van pad 6 is 3

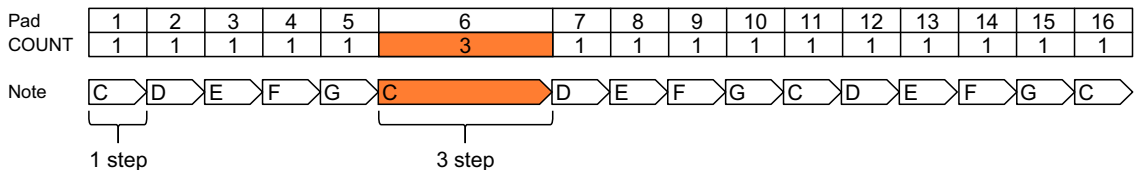

Gedeelte voor stapbewerking

- Waarde voor DELEN:

Hiermee stelt u in hoeveel keer een noot voor elke pad wordt getriggerd.

Als de waarde voor DELEN **[1]** is, wordt de pad één keer getriggerd. Als de waarde voor DELEN **[3]** is, wordt de pad drie keer getriggerd en wordt de GATE-waarde van de noot automatisch verlaagd naar 1/3 van de lengte. Het instelbereik is **[1]** tot en met **[4]**. De standaardwaarde is **[1]**.

(1) De waarde voor DELEN van alle pads is 1

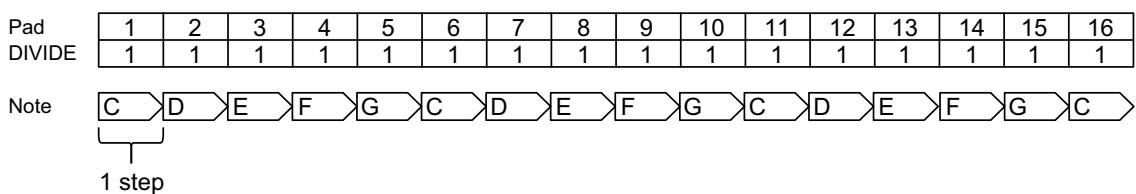

(2) De waarde voor DELEN van pad 6 is 3

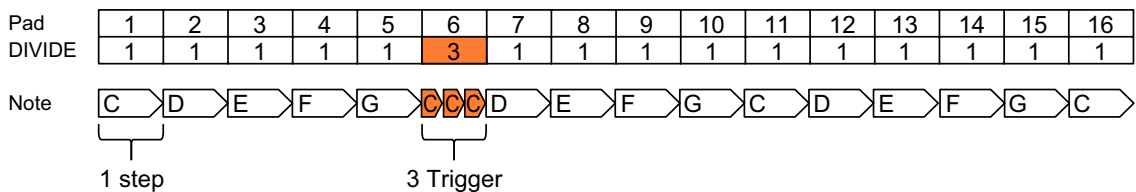

Opmerkingen

- Ook als de waarde voor TELLER is ingesteld op **[2]** tot en met **[4]**, wijzigt het aantal keer dat een noot wordt getriggerd niet.
- Als Overbinding is ingesteld op de pad na de pad waarvoor de waarde voor DELEN is ingesteld op **[2]** tot en met **[4]**, worden zowel DELEN als Overbinding toegepast.

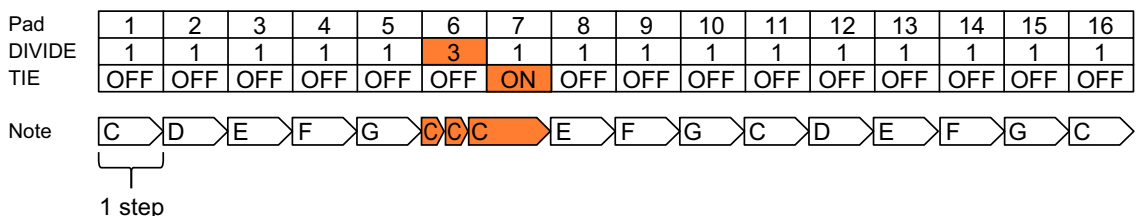

Stapsgewijze opname op de 16 pads

1 Druk op de knop [TRIGGER].

Het licht in de knop wordt oranje en de 16 pads gaan naar de Trigger-modus.

- De verlichting van elke pad vormt een indicatie van de statussen wel/niet gedempt, Overbinding, Actief en CV-verschuiving.
 - Oranje verlicht: niet gedempt
 - Knipperend oranje: niet gedempt + CV-verschuiving
 - Oranje gedimd: gedempt
 - Gedimd knipperend oranje: gedempt + CV-verschuiving
 - Paars verlicht: niet gedempt + Overbinding
 - Knipperend paars: niet gedempt + Overbinding + CV-verschuiving
 - Paars gedimd: gedempt + Overbinding
 - Gedimd knipperend paars: gedempt + Overbinding + CV-verschuiving
 - Uit: uitgeschakeld (niet actief)

Opmerkingen

- Terwijl u het patroon afspeelt, is het licht in de pad die wordt afgespeeld wit.
- Als u de pad ingedrukt houdt, worden verscheidene parameters, zoals de op elke pad opgenomen nootgegevens, getoond op het display. U kunt ook het geluid dat op het aangesloten apparaat wordt afgespeeld, controleren door de nootgegevens van de ingedrukte pad te verzenden als MIDI-bericht. U kunt selecteren of het MIDI-bericht wel of niet moet worden verzonden. Voor meer informatie, zie "Step Preview" (pagina 144) in het menu GLOBAL.
(1) Padnummer, (2) Noot die wordt geselecteerd, (3) waarde voor DELEN, (4) waarde voor TELLER, (5) waarde voor VERSCHUIVING, (6) waarde voor TOONHOOGTE, (7) GATE-waarde, (8) waarde voor SNELHEID

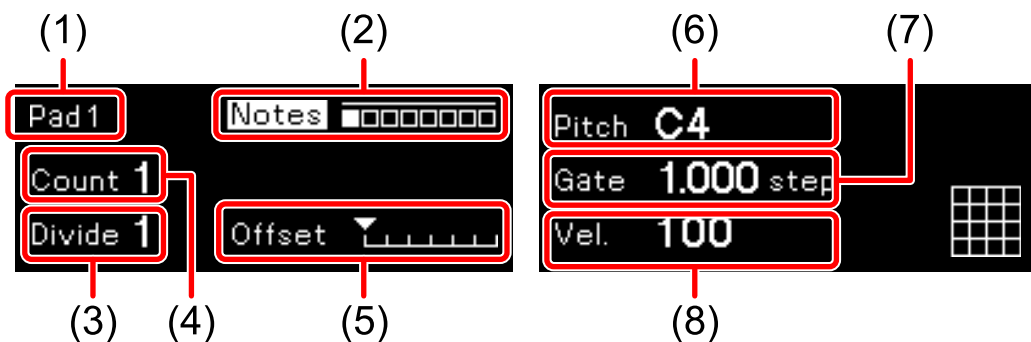

Gedeelte voor stapbewerking

- CV-verschuiving kan alleen worden ingeschakeld wanneer de uitgangsaansluiting van een muziekstuk is ingesteld op **[CV/GATE1]** of **[CV/GATE2]**.

2 Druk op de 16 pads om elke pad (stap) te dempen/weer af te spelen.

Als u herhaaldelijk op de pad drukt, wisselt u tussen de niet-gedempte status (verlicht) van het afspelen van de in de pad ingestelde nootgegevens en de gedempte status (gedimd verlicht) wanneer die niet worden afgespeeld.

3 Stel de nootgegevens in voor elke pad (stap).

U kunt voor elke pad (stap) gegevens van tot 8 noten instellen.

- Wanneer u de gegevens van één noot instelt op één pad, zie "Gegevens van één noot (monofone noot) instellen op één pad" (pagina 57).
- Wanneer u de gegevens van meerdere noten instelt op één pad, zie "Gegevens van meerdere noten (polyfone noot) instellen op één pad" (pagina 57).

4 Houd de pad ingedrukt om een parameter in te stellen voor elke pad (stap) en draai aan de regelaar **[COUNT/CC4]** of **[DIVIDE/CC5]**.

De parameterinformatie verschijnt op het display en u kunt de bijbehorende parameters als volgt instellen.

- Regelaar **[COUNT/CC4]**: waarde voor TELLER
- Regelaar **[DIVIDE/CC5]**: waarde voor DELEN

Opmerkingen

- Als u meerdere pads ingedrukt houdt en bovenstaande acties uitvoert, kunt u de parameters van alle ingedrukte pads tegelijkertijd wijzigen.
- Als u geen enkele pad ingedrukt houdt en bovenstaande acties uitvoert, kunt u de parameters van alle pads in het huidige patroon tegelijkertijd wijzigen.

Gedeelte voor stapbewerking

❖ Gegevens van één noot (monofone noot) instellen op één pad

- 1 Houd de pad waarvoor de nootgegevens moeten worden ingesteld, ingedrukt en draai aan de regelaar **[PITCH/CC1]**, **[GATE/CC2]** of **[VELOCITY/CC3]** of druk op de **[▶]/[◀]**-knop.

De nootgegevens verschijnen op het display en u kunt de bijbehorende parameters als volgt instellen.

- Regelaar **[PITCH/CC1]**: waarde voor TOONHOOGTE
- Regelaar **[GATE/CC2]**: waarde voor GATE
- Regelaar **[VELOCITY/CC3]**: waarde voor SNELHEID
- **[▶]/[◀]**-knop: waarde voor VERSCHUIVING

Opmerkingen

- Als u meerdere pads ingedrukt houdt en bovenstaande acties uitvoert, kunt u de parameters van alle ingedrukte pads tegelijkertijd wijzigen.
- Als u geen enkele pad ingedrukt houdt en bovenstaande acties uitvoert, kunt u de parameters van alle pads in het huidige patroon tegelijkertijd wijzigen.

❖ Gegevens van meerdere noten (polyfone noot) instellen op één pad

- 1 Houd de pad waarvoor de nootgegevens moeten worden ingesteld, ingedrukt en draai aan de draaiknop.

De nootgegevens verschijnen op het display. U kunt de bijbehorende noot veranderen in de volgorde **[Note]**, **[Note1]**, **[Note2]** enzovoort tot en met **[Note8]** door aan de draaiknop te draaien en de noot te tonen die moet worden ingesteld.

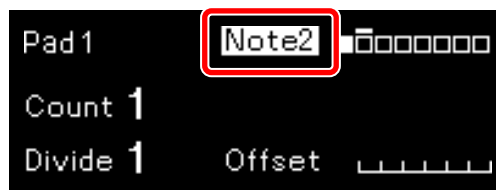

Gedeelte voor stapbewerking

2 Blijf de pad ingedrukt houden en druk op de draaiknop.

Als u herhaaldelijk op de draaiknop drukt, wisselt u tussen de gedempte en de niet-gedempte status. De status dempen/weer afspelen verschijnt op het display.

- Wit vierkant (□): niet gedempt
- Zwart vierkant (■): gedempt

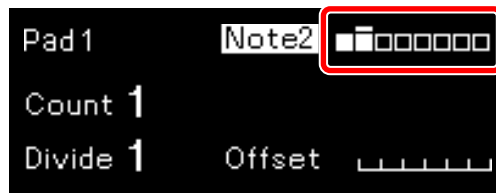

3 Blijf de pad ingedrukt houden en draai aan de regelaar **[PITCH/CC1]**, **[GATE/CC2]** of **[VELOCITY/CC3]** of druk op de **[▶]/[◀]**-knop.

De nootgegevens verschijnen op het display en u kunt de bijbehorende parameters als volgt instellen.

- Regelaar **[PITCH/CC1]**: waarde voor TOONHOOGTE
- Regelaar **[GATE/CC2]**: waarde voor GATE
- Regelaar **[VELOCITY/CC3]**: waarde voor SNELHEID
- **[▶]/[◀]**-knop: waarde voor VERSCHUIVING

4 Herhaal stappen 1 tot en met 3.

Opmerkingen

- Als u de bovenstaande acties uitvoert voor **[Notes]** om instellingen te maken nadat u een polyfone noot hebt ingesteld, kunt u de parameters van alle noten in de pad tegelijkertijd wijzigen.
- Als u meerdere pads ingedrukt houdt en bovenstaande acties uitvoert, kunt u de parameters van alle ingedrukte pads tegelijkertijd wijzigen. Op dit moment kunt u geen andere noot instellen door aan de draaiknop te draaien.

Gedeelte voor stapbewerking

- Als u geen enkele pad ingedrukt houdt en bovenstaande acties uitvoert, kunt u de parameters van alle pads in het huidige patroon tegelijkertijd wijzigen. Op dit moment kunt u geen andere noot instellen door aan de draaiknop te draaien.
- Als u de pad waarvoor een polyfone noot is ingesteld, ingedrukt houdt, veranderen de op het display getoonde nootgegevens naar de aanduiding van het bereik.

De lengte van het patroon wijzigen

Wanneer u de 16 pads als één pagina bekijkt, kan de lengte van een patroon tot 4 pagina's reiken (64 pads).

- 1 Houd de **[SHIFT]**-knop ingedrukt en druk op de **[▶]/[◀]**-knop.
U kunt het maximale aantal pagina's verhogen met de **[▶]**-knop of verlagen met de **[◀]**-knop. Het maximale aantal pagina's dat wordt gewijzigd, verschijnt op het display.
- 2 Druk op de **[▶]/[◀]**-knop.
Wanneer u het maximale aantal pagina's verandert naar 2 pagina's of meer, kunt u de pagina die op de 16 pads te zien is, wisselen. De pagina die op de 16 pads te zien is, wordt op het display getoond.
 - Wit vierkant (□): geldige pagina
 - Zwart vierkant (■): weergegeven pagina
 - Balk boven vierkant: de pagina waarop de sequentie wordt afgespeeld



Opmerkingen

- Naast de Trigger-modus kunt u ook de volgende modi gebruiken om de lengte van het patroon te wijzigen.
 - Modus Muziekstuk
 - Modus Muziekstuk dempen
 - Scale-modus
 - Modus Transponeren
 - CC-modus
 - CV-verschuivingsmodus
- In het algemeen stemt één pad overeen met één stap, maar u kunt het aantal stappen dat met één pad wordt geteld, wijzigen door de waarde voor TELLER (pagina 53) in te stellen voor elke pad. Daarnaast kunt u ook een patroon aanmaken met stappen die geen veelvoud zijn van 16 door functies zoals de modus Actief (pagina 70) en Vaste lengte (pagina 84) te gebruiken.
- U kunt de resolutie van elke pad voor een patroon wijzigen. Volgens de standaardinstelling is één pad (één stap) gelijk aan de zestiende noot. Voor meer informatie, zie "TRACK-instellingen" (pagina 152).

Aanvullende informatie: acties bij wijzigen van de nootgegevens van meerdere pads en parameters van een pad (stap) tegelijk

De acties verschillen naargelang de nootgegevens die moeten worden gewijzigd en het type parameters van een pad (stap).

❖ Waarde voor TOONHOOGTE

De waarden voor TOONHOOGTE worden gelijkmatig gewijzigd. Wanneer de maximale waarde voor TOONHOOGTE noot 127 bereikt of wanneer de minimale waarde voor TOONHOOGTE noot 0 bereikt, kunt u de waarde evenwel niet langer wijzigen. Bijgevolg blijft het niveau van de waarde voor TOONHOOGTE op meerdere pads hetzelfde.

Gedeelte voor stapbewerking

- (1) De maximale waarde voor TOONHOOGTE bereikt noot 127
- (2) De minimale waarde voor TOONHOOGTE bereikt noot 0

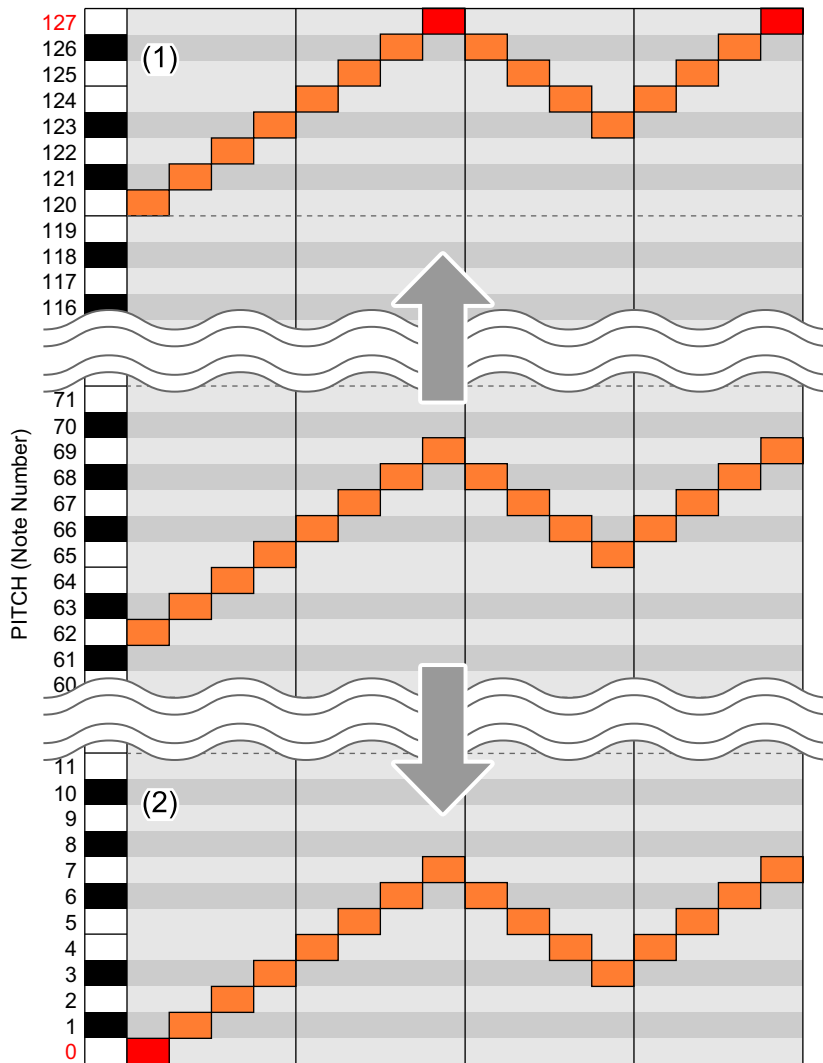

Gedeelte voor stapbewerking

❖ **GATE-waarde, waarde voor SNELHEID, waarde voor TELLER, waarde voor DELEN**

De bovenstaande parameters die op meerdere pads zijn ingesteld, worden gelijkmatig gewijzigd. Ook als de maximum- of de minimumwaarde van elke parameter de volgende waarde bereikt, kunt u nog wijzigingen aanbrengen. Bijgevolg blijven alle gewijzigde parameters van meerdere pads op de maximum- of de minimumwaarde staan.

- | | | |
|----------------------------|----------------------------------|---------------------------------|
| • GATE-waarde: | maximumwaarde:
64 000 stappen | minimumwaarde:
0,125 stappen |
| • Waarde voor
SNELHEID: | maximumwaarde: 127 | minimumwaarde: 0 |
| • Waarde voor
TELLER: | maximumwaarde: 4 | minimumwaarde: 1 |
| • Waarde voor
DELEN: | maximumwaarde: 4 | minimumwaarde: 1 |

Gedeelte voor stapbewerking

Voorbeeld 1: de waarde voor SNELHEID neemt toe

(1) Waarde voor SNELHEID neemt gelijkmatig toe

(2) Waarde voor SNELHEID kan worden verhoogd tot het maximum

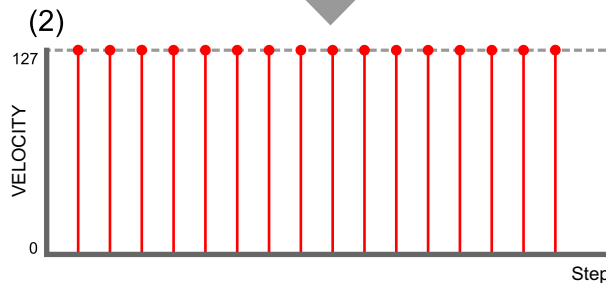
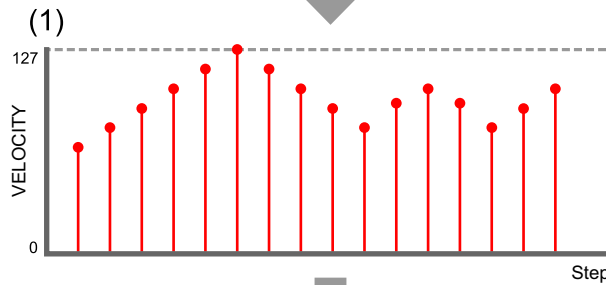
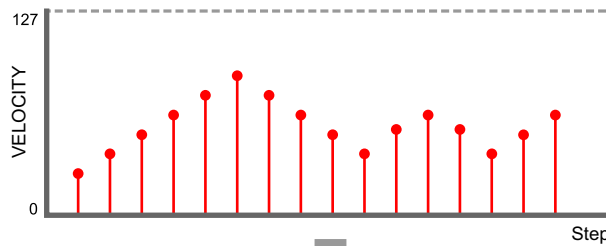

Gedeelte voor stapbewerking

Voorbeeld 2: de waarde voor SNELHEID neemt af

(1) Waarde voor SNELHEID neemt gelijkmatig af

(2) Waarde voor SNELHEID kan worden verlaagd tot het minimum

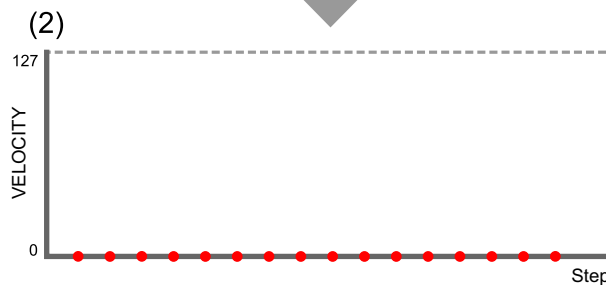
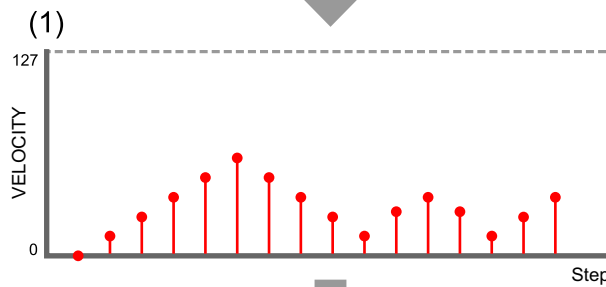
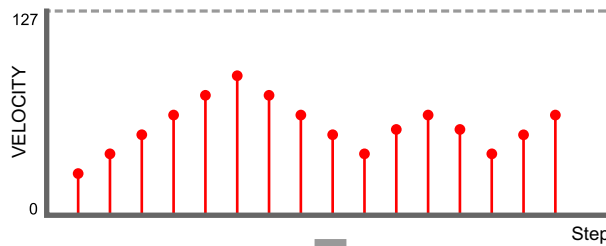

Modus CC (Control Change)

U kunt de parameters van externe apparatuur regelen via dit apparaat door tot 5 MIDI-regelnummers aan elk muziekstuk toe te wijzen en de MIDI-regelwaarden in elke pad (stap) te sequencen (stapsgewijs op te nemen).

De parameters voor de CC-modus

- MIDI CC-nummer 1:
Regelaarnummer dat is toegewezen aan de regelaar **[PITCH/CC1]**
Het instelbereik is **[#000]** tot en met **[#127]**.
- MIDI CC-nummer 2:
Regelaarnummer dat is toegewezen aan de regelaar **[GATE/CC2]**
Het instelbereik is **[#000]** tot en met **[#127]**.
- MIDI CC-nummer 3:
Regelaarnummer dat is toegewezen aan de regelaar **[VELOCITY/CC3]**
Het instelbereik is **[#000]** tot en met **[#127]**.
- MIDI CC-nummer 4:
Regelaarnummer dat is toegewezen aan de regelaar **[COUNT/CC4]**
Het instelbereik is **[#000]** tot en met **[#127]**.
- MIDI CC-nummer 5:
Regelaarnummer dat is toegewezen aan de regelaar **[DIVIDE/CC5]**
Het instelbereik is **[#000]** tot en met **[#127]**.
- MIDI CC-waarde:
Regelwaarde die is ingesteld voor elke pad (stap)
Het instelbereik is **[0]** tot en met **[127]** en de standaardwaarde is **[0]**.

Gedeelte voor stapbewerking

Stapsgewijze opname van de regelwaarde op de 16 pads

- 1 Houd de **[SHIFT]**-knop ingedrukt en druk op de knop **[TRIGGER]**. Het licht in de knop **[TRIGGER]** knippert oranje en de 16 pads gaan naar de CC-modus. Het nummer van de regelaar en de regelwaarde verschijnen op het display.

(1) Nummer regelaar, (2) Regelwaarde

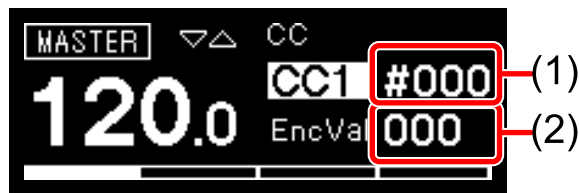

- 2 Draai aan de regelaar om de knop die aan het regelaarnummer moet worden toegewezen, te wijzigen. De toe te wijzen regelaar wordt gemarkeerd op het display en op de 16 pads wordt de toewijzing als volgt aangeduid door de kleur van de verlichting.

- [CC1]:** regelaar **[PITCH/CC1]** 16 pads: blauw
- [CC2]:** regelaar **[GATE/CC2]** 16 pads: lichtblauw
- [CC3]:** regelaar **[VELOCITY/CC3]** 16 pads: groen
- [CC4]:** regelaar **[COUNT/CC4]** 16 pads: geelgroen
- [CC5]:** regelaar **[DIVIDE/CC5]** 16 pads: geel

- Wanneer u aan de regelaar draait waaraan u wilt toewijzen, wordt de toewijzing onmiddellijk uitgevoerd.

(1) Regelaar

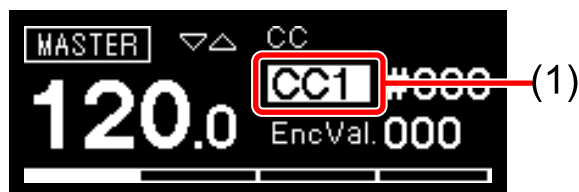

Gedeelte voor stapbewerking

3 Druk op de draaiknop.

De markering op het display wordt verplaatst naar het nummer van de regelaar.

(1) Nummer regelaar

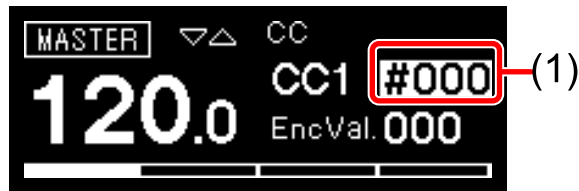

4 Draai aan de draaiknop om het nummer van de regelaar te selecteren.

- Als u op de draaiknop drukt, wisselt de markering tussen toewijzen aan de regelaar en het nummer van de regelaar instellen.

5 Druk op de 16 pads om het afspelen van de regelwaarde te wisselen.

- Als u op dezelfde pad drukt, wisselt het afspelen van de regelwaarde tussen aan (verlicht) en uit (gedimd verlicht).

6 Houd de pad ingedrukt om de regelwaarde aan te zetten en draai aan de regelaar **[PITCH/CC1]**, **[GATE/CC2]**, **[VELOCITY/CC3]**, **[COUNT/CC4]** of **[DIVIDE/CC5]** die bij het nummer van de regelaar die u wilt instellen hoort.

- Het nummer van de regelaar en de regelwaarde verschijnen op het display.

(1) Nummer regelaar, (2) Regelwaarde

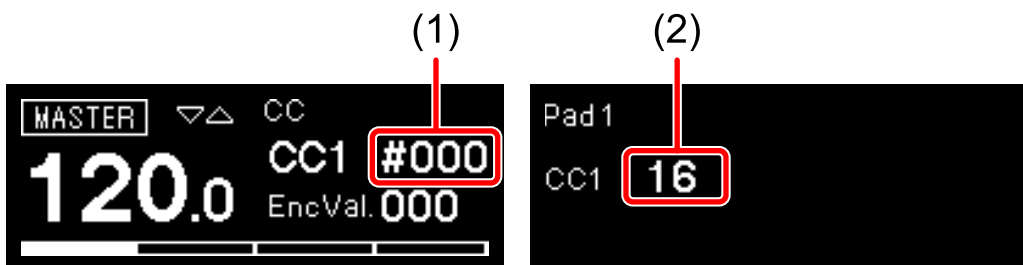

Opmerkingen

- Als u aan de regelaar draait die bij het nummer van de regelaar die u wilt instellen hoort, wordt het nummer van de regelaar onmiddellijk gewisseld.
- Als u meerdere pads ingedrukt houdt en bovenstaande acties uitvoert, kunt u de regelwaarden van alle ingedrukte pads tegelijkertijd wijzigen.

TIE-modus

U kunt de overbinding van elke stap (pad) met het geluid van de vorige stap (pad) instellen.

TIE instellen voor een stap

- 1 Druk op de knop **[TRIGGER]**.
Het licht in de knop wordt oranje en de 16 pads gaan naar de Trigger-modus.
- 2 Houd de knop **[TIE]** ingedrukt en druk op de pad van de stap waarop u Overbinding wilt instellen.
Het licht in de knop **[TIE]** wordt oranje. Houd de 16 pads ingedrukt om naar de Modus Overbinding te gaan.
Het licht in de pad van de stap waarop Overbinding wordt ingesteld, wordt paars.
 - Als u op dezelfde pad drukt, wisselt Overbinding tussen aan en uit.
- 3 Laat de knop **[TIE]** los.
De 16 pads keren terug naar de Trigger-modus.

Opmerking

Wanneer 2 of meer waarden voor DELEN zijn ingesteld voor de stap vóór de stap waarvoor Overbinding wordt ingesteld, wordt Overbinding toegepast op de laatste noot die wordt gedeeld.

CV SLIDE-modus

In deze modus kan CV-verschuiving voor elke stap worden ingesteld waardoor de waarde voor TOONHOOGTE naadloos overgaat in de waarde voor TOONHOOGTE van de volgende stap (pad). Deze modus is beschikbaar wanneer **[CV/GATE1]** of **[CV/GATE2]** is ingesteld.

CV SLIDE instellen voor een stap

- 1 Houd de **[SHIFT]**-knop ingedrukt en druk op de knop **[TIE]**.
Het licht in de knop **[TIE]** knippert oranje en de 16 pads gaan naar de CV-verschuivingsmodus.
- 2 Wanneer de 16 pads meerdere pagina's bevatten, drukt u op de **[▶]/[◀]**-knop om een pagina te selecteren.
De geselecteerde pagina wordt toegepast op de 16 pads.
 - Voor meer informatie over pagina's, zie "De lengte van het patroon wijzigen" (pagina 59).
- 3 Druk op de pad van de stap waarop CV-verschuiving moet worden ingesteld.
Het licht in de pad van de stap waarop CV-verschuiving wordt ingesteld, wordt paars.
De waarde voor TOONHOOGTE kan naadloos worden gewijzigd van de stap (pad) met CV-verschuiving naar de volgende stap (pad).
 - Als u op dezelfde pad drukt, wisselt CV-verschuiving tussen aan en uit.

Opmerking

CV-verschuiving heeft geen invloed op de MIDI-uitvoer.

ACTIVE-modus

In deze modus kunt u elke stap instellen op Actief of Inactief. Inactieve stappen worden uit de sequentie verwijderd en overgeslagen tijdens het afspelen van het patroon.

Een stap instellen op Actief/Inactief

- 1 Druk op de knop **[TRIGGER]** of druk op de knop **[TRIGGER]** terwijl u de **[SHIFT]**-knop ingedrukt houdt.
Het licht in de knop **[TRIGGER]** wordt oranje en de 16 pads gaan naar de Trigger-modus.
- 2 Houd de knop **[ACTIVE]** ingedrukt en druk op de pad van de stap om die op Actief/Inactief te zetten.
Het licht in de knop **[ACTIVE]** wordt oranje en de 16 pads gaan naar de modus Actief terwijl u de pad ingedrukt houdt.
Het licht in de pad van de stap die op Inactief moet worden gezet, gaat uit.
Als u op dezelfde pad drukt, wisselt de stap tussen Actief en Inactief.
- 3 Laat de knop **[ACTIVE]** los.
De 16 pads keren terug naar de Trigger- of de CC-modus.

INTERPOLATION

Door elke parameter in te stellen voor de stappen op het begin-, middelste en eindpunt, interpoleert het apparaat automatisch parameters voor de stappen ertussen.

De volgende parameters kunnen met deze functie worden geïnterpoleerd.

- Waarde voor TOONHOOGTE
- Waarde voor GATE
- Waarde voor SNELHEID
- De regelwaarden van de nummers van de regelaars die aan de regelaars CC1 tot en met CC3 zijn toegewezen

Voor de functie Interpolatie gebruikt u de volgende knoppen in het gedeelte **[INTERPOLATION]**.

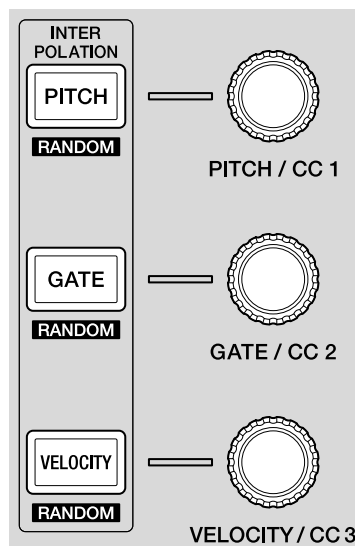

Opmerkingen

- Het interpolatieresultaat varieert naargelang de instellingen van de functie Looprichting (pagina 100).

Gedeelte voor stapbewerking

- Wanneer er meerdere noten zijn voor een stap is de werking als volgt:
 - TOONHOOGTE: de geïnterpoleerde waarde voor TOONHOOGTE wordt toegepast op noot 1. De waarden voor TOONHOOGTE voor noten 2 tot en met 8 worden niet gebruikt.
 - GATE: de geïnterpoleerde GATE-waarde wordt toegepast op alle noten.
 - SNELHEID: de geïnterpoleerde waarde voor SNELHEID wordt toegepast op alle noten.
- Voor de noot waarop interpolatie is toegepast, wordt de waarde voor VERSCHUIVING op 0 gezet.

INTERPOLATIE gebruiken

- 1 Druk op de knop **[PITCH]**, **[GATE]** of **[VELOCITY]**.
Het licht in de knop waarop u gedrukt hebt, wordt oranje.
 - Wanneer aan het einde de Trigger-modus wordt geselecteerd, kunt u de waarde voor TOONHOOGTE, GATE of SNELHEID interpoleren.
 - Wanneer aan het einde de CC-modus wordt geselecteerd, kunt u de regelwaarde van CC1, CC2 of CC3 interpoleren.
- 2 Houd de pad ingedrukt om het begin-, middelste of eindpunt voor de interpolatie in te stellen en draai aan de draaiknop rechts naast de in stap 1 ingedrukte knop.
Op het display wordt de waarde van de parameter getoond. De pads waarop het begin-, middelste en eindpunt zijn ingesteld, worden wit.
 - Daarnaast kunnen nog tot 5 punten (begin, eind en tot 3 punten daartussen) worden ingevoegd.
 - Om het begin-, middelste of eindpunt te verwijderen, drukt u op de pad die de stap met het punt bevat. Het licht in de pad wordt gedimd.

Gedeelte voor stapbewerking

(1) Parameters van het begin-, middelste en eindpunt



- 3 Druk op de knop waarop u in stap 1 heeft gedrukt.
Het apparaat verlaat de interpolatiemodus en de 16 pads keren terug naar de vorige modus.

RANDOMIZER

In deze modus kunt u willekeurig dempen/weer afspelen en de waarde voor TOONHOOGTE, GATE of SNELHEID of de regelwaarde instellen voor elke stap in het huidige patroon.

De RANDOMIZER-functie gebruiken

- 1 Houd de **[SHIFT]**-knop ingedrukt en druk op de knop **[ACTIVE]**, **[PITCH]**, **[GATE]** of **[VELOCITY]**.
 - Knoppen **[SHIFT]** + **[ACTIVE]**:
Alle stappen worden willekeurig ingesteld op niet-gedempt/gedempt.
 - Wanneer aan het einde de Trigger-modus wordt geselecteerd
 - Knoppen **[SHIFT]** + **[PITCH]**:
De waarden voor TOONHOOGTE worden voor alle stappen willekeurig ingesteld.
 - Knoppen **[SHIFT]** + **[GATE]**:
De GATE-waarden worden voor alle stappen willekeurig ingesteld.
 - Knoppen **[SHIFT]** + **[VELOCITY]**:
De waarden voor SNELHEID worden voor alle stappen willekeurig ingesteld.
 - Wanneer aan het einde de CC-modus wordt geselecteerd
 - Knoppen **[SHIFT]** + **[PITCH]**:
De regelwaarde van CC1 wordt voor alle stappen willekeurig ingesteld.
 - Knoppen **[SHIFT]** + **[GATE]**:
De regelwaarde van CC2 wordt voor alle stappen willekeurig ingesteld.
 - Knoppen **[SHIFT]** + **[VELOCITY]**:
De regelwaarde van CC3 wordt voor alle stappen willekeurig ingesteld.
 - De toonladder die via de functie Melodieregeling is ingesteld, wordt toegepast voor de waarde voor TOONHOOGTE die met Randomizer is ingesteld. Voor meer informatie, zie "Scale instellen" (pagina 92).
 - Om de waarden TOONHOOGTE, GATE en SNELHEID en de regelwaarden willekeurig in te stellen, kunt u deze instelbereiken op voorhand opmaken. Voor meer informatie, zie de instelling **[Randomizer]** (pagina 142) in het menu GLOBAL.

HARMONIZER

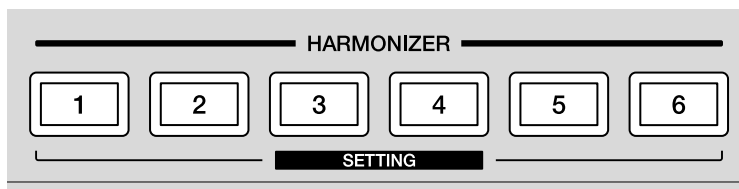

Over de HARMONIZER

Met deze functie speelt u akkoorden af met de waarde TOONHOOGTE van de parameter als grondtoon. Wanneer u speelt door in de modus Toonladder op de pads te tikken of door een patroon af te spelen, drukt u op een van de **[HARMONIZER]**-knoppen om akkoorden te spelen met de stap op het punt van de ingedrukte knop als grondtoon.

Opmerking

Zie "HARMONIZER-instellingen" (pagina 155) om akkoorden in te stellen voor elk van de **[HARMONIZER]**-knoppen.

De HARMONIZER toepassen op een stap

U kunt een akkoord instellen voor de parameter van de stap.

- 1 Zet de 16 pads in de Trigger-modus (pagina 51), de CV-verschuivingsmodus (pagina 69) of de CC-modus (pagina 65).
- 2 Houd een pad ingedrukt van de stap waarop een akkoord moet worden ingesteld en druk op een van de **[HARMONIZER]**-knoppen.
Het licht in de ingedrukte **[HARMONIZER]**-knop gaat branden en het akkoordtype van de knop wordt ingesteld op de stap.
 - Om het akkoord te verwijderen, houdt u de pad ingedrukt en drukt u opnieuw op dezelfde knop.

De HARMONIZER gebruiken

U kunt de Harmonizer gebruiken tijdens de modus Toonladder (pagina 42) of tijdens het afspelen van een patroon (pagina 28).

Opmerkingen

- Noten die door de Harmonizer worden getriggerd en boven de bovengrens van het MIDI-nootnummer liggen, worden niet afgespeeld.
- Als er meerdere noten zijn in een stap, is de volgende de grondtoon.
 - De noot in de stap die het eerst getriggerd wordt
 - Als meerdere noten gelijktijdig worden getriggerd, de noot met de laagste waarde voor TOONHOOGTE.

❖ De HARMONIZER gebruiken in SCALE-modus

- 1 Houd een van de **[HARMONIZER]**-knoppen ingedrukt en tik op de 16 pads.
Aangezien de pad niet de grondtoon is, wordt het op de knop ingestelde akkoord afgespeeld. Terwijl u de knop ingedrukt houdt, brandt het licht in de knop rood. Als u de knop loslaat, wordt het licht gedimd en de Harmonizer-functie uitgeschakeld.

❖ De HARMONIZER gebruiken terwijl het patroon wordt afgespeeld

- 1 Druk op een van de **[HARMONIZER]**-knoppen.
Aangezien de noot in de gespeelde stap de grondtoon is, wordt het op de knop ingestelde akkoord afgespeeld. Terwijl u de knop ingedrukt houdt, brandt het licht in de knop rood. Als u de knop loslaat, wordt het licht gedimd en de Harmonizer-functie uitgeschakeld.

COPY/PASTE

Als u de knop **[COPY]** of de knop **[PASTE]** ingedrukt houdt en op de 16 pads drukt, kunt u de volgende functies activeren.

- Kopiëren/plakken voor de stap
- Kopiëren/plakken voor het patroon
- Kopiëren/plakken voor de noot

Een stap kopiëren/plakken

- 1 Druk op de knop **[TRIGGER]** of houd de **[SHIFT]**-knop ingedrukt en druk op de knop **[TRIGGER]**.

De 16 pads keren terug naar de Trigger- of CC-modus.

- 2 Houd de knop **[COPY]** ingedrukt en druk op de pad die u wilt kopiëren.

Het licht in de pad die wordt gekopieerd, wordt blauw.

- U kunt meerdere stappen kopiëren door de eerste pad ingedrukt te houden, vervolgens op de laatste pad te drukken en de hele tijd de knop **[COPY]** ingedrukt te houden.

- 3 Houd de knop **[PASTE]** ingedrukt en druk op de pad waarnaar u wilt plakken.

Het licht in de pad waarnaar wordt geplakt, wordt blauw.

- Als u meerdere stappen kopieert, houdt u de knop **[PASTE]** ingedrukt en drukt u op de eerste pad.

Patronen kopiëren/plakken

- 1 Druk op de knop **[PATTERN]**.
De 16 pads gaan naar de modus Patroon.
- 2 Houd de knop **[COPY]** ingedrukt en druk op de pad die u wilt kopiëren.
Het licht in de pad die wordt gekopieerd, wordt blauw.
- 3 Houd de knop **[PASTE]** ingedrukt en druk op de pad waarnaar u wilt plakken.
Het licht in de pad waarnaar wordt geplakt, wordt blauw.

Noten kopiëren/plakken

- 1 Druk op de knop **[SCALE]** of druk op de knop **[SCALE]** terwijl u de **[SHIFT]**-knop ingedrukt houdt.
De 16 pads gaan naar de modus Toonladder of de modus Akkoord.
U kunt de modus Toonladder of de modus Akkoord ook gebruiken om de noot te kopiëren.
- 2 Houd de knop **[COPY]** ingedrukt en druk op de pad die u wilt kopiëren.
Het licht in de pad die wordt gekopieerd, wordt blauw.
 - Als u meerdere pads kopieert in de modus Toonladder, houd dan de knop **[COPY]** ingedrukt en druk op alle pads om ze tegelijk te kopiëren.
- 3 Druk op de knop **[TRIGGER]**.
De 16 pads gaan naar de Trigger-modus.

Gedeelte voor stapbewerking

4 Houd de knop **[PASTE]** ingedrukt en druk op de pad waarnaar u wilt plakken.

Het licht in de pad waarnaar wordt geplakt, wordt blauw en de noot op de gekopieerde pad wordt overschreven.

- Wanneer u meer dan één pad kopieert, worden alle op de gekopieerde pad ingestelde noten op de pad waarnaar wordt geplakt, overschreven als akkoorden.

DELETE

Als u de knoppen **[COPY]** en **[PASTE]** ingedrukt houdt en bepaalde acties uitvoert, kunt u de volgende functies activeren.

- De op de sequentie opgenomen automatische acties (Transponeren, Groove verbuigen, Snelheidsregeling, Ritmeregeling) verwijderen
- De stap initialiseren
- Het patroon verwijderen
- De patroonset verwijderen
- De noot verwijderen

De op de sequentie opgenomen automatische acties verwijderen

1 Druk op de knoppen **[COPY]** en **[PASTE]**.

Als u beide knoppen indrukt, wordt de modus voor verwijderen geactiveerd en knipperen alle functieknoppen waarop automatische acties zijn opgenomen.

Bij Groove verbuigen knippert het lampje **[AUTOMATION ON]**. Het item waarop automatische acties zijn opgenomen, wordt gemarkeerd op het display.

2 Druk op een van de knoppen om de automatische acties te verwijderen of verplaats, in geval van Groove verbuigen, de **[GROOVE BEND]**-schuifregelaar.

De automatische acties van de ingedrukte knop worden verwijderd en het licht in de knop gaat uit. Bij Groove verbuigen gaat het lampje **[AUTOMATION ON]** uit.

Een stap initialiseren

- 1 Druk op de knop **[TRIGGER]** of houd de **[SHIFT]**-knop ingedrukt en druk op de knop **[TRIGGER]**.

De 16 pads keren terug naar de Trigger- of CC-modus.

- 2 Houd de knoppen **[COPY]** en **[PASTE]** ingedrukt en druk op de pad van de stap die u wilt initialiseren.

De stap wordt geïnitieerd en het licht in de pad wordt gedimd.

- In de Trigger-modus worden verscheidene parameters als volgt geïnitieerd.

Waarde TOONHOOGTE: nootnummer 60

Waarde GATE: 1.000 stappen

Waarde SNELHEID: 100

Waarde TELLER: 1

Waarde DELEN: 1

Trigger: gedempt

Overbinding: uitgeschakeld

CV-verschuiving: uitgeschakeld

Actief: actief

Harmonizer: uitgeschakeld

- In de CC-modus worden verscheidene parameters als volgt geïnitieerd.

CC1-regelwaarde: 0

CC2-regelwaarde: 0

CC3-regelwaarde: 0

CC4-regelwaarde: 0

CC5-regelwaarde: 0

CC: gedempt

Actief: actief

Een patroon verwijderen

- 1 Druk op de knop **[PATTERN]**.
De 16 pads gaan naar de modus Patroon.
 - 2 Houd de knoppen **[COPY]** en **[PASTE]** ingedrukt en druk op de pad van het patroon dat u wilt verwijderen.
Het patroon wordt verwijderd en het licht in de pad gaat uit.
-

Een patroonset verwijderen

- 1 Houd de **[SHIFT]**-knop ingedrukt en druk op de knop **[PATTERN]**.
De 16 pads gaan naar de modus Patroonset.
 - 2 Houd de knoppen **[COPY]** en **[PASTE]** ingedrukt en druk op de pad van de patroonset die u wilt verwijderen.
De patroonset wordt verwijderd en het licht in de pad gaat uit.
-

Een noot verwijderen

- 1 Druk op de knop **[SCALE]**.
De 16 pads gaan naar de modus Toonladder.
- 2 Druk op de **[▶]**-knop.
De sequentie wordt afgespeeld.
- 3 Houd de knoppen **[COPY]** en **[PASTE]** ingedrukt en druk op de pad van de waarde voor TOONHOOGTE die u wilt verwijderen.
De noot die wordt getriggerd in de afgespeelde sequentie met dezelfde waarde voor TOONHOOGTE wordt verwijderd wanneer u de pad ingedrukt houdt.

STEP SHIFT

Met deze functie verschuift u alle stappen (inclusief inactieve stappen) in het huidige patroon voor- en achterwaarts.

- 1 Houd de **[SHIFT]**-knop ingedrukt en draai aan de **[DIVIDE/CC5]**-regelaar.
Draai hem naar links om de stappen voorwaarts te verschuiven of draai hem naar rechts om de stappen achterwaarts te verschuiven.
 - Wanneer u stappen voorwaarts verschuift, verandert de eerste stap op de eerste pagina in de laatste stap op de laatste pagina.
 - Wanneer u stappen achterwaarts verschuift, verandert de laatste stap op de laatste pagina in de eerste stap op de eerste pagina.

STEP JUMP

Met deze functie kunt u de afspeelpositie naar een stap van de 16 pads brengen om een patroon af te spelen.

- 1 Houd de **[SHIFT]**-knop ingedrukt en druk op een van de 16 pads. De afspeelpositie van het patroon wordt verplaatst naar de stap van de ingedrukte pad.

FIXED LENGTH

Met deze functie legt u de lengte van een patroon automatisch vast met een vooraf bepaald aantal beats.

Naar FIXED LENGTH gaan

1 Druk op de knop **[FIXED LENGTH]**.

Het licht in de knop gaat branden en Vaste lengte wordt ingeschakeld.

Wanneer u afspeelt volgens de ingestelde lengte wordt de afspeelpositie automatisch naar de eerste stap verplaatst om het afspelen te herhalen.

- Wanneer u opnieuw op de knop drukt, gaat het licht in de knop gedimd branden en wordt Vaste lengte uitgeschakeld.
- Wanneer Vaste lengte wordt ingeschakeld tijdens het afspelen, wordt dit van kracht vanaf de eerste beat van de volgende maat. De knop **[FIXED LENGTH]** knippert totdat Vaste lengte is ingeschakeld.

Opmerking

Om Vaste lengte in te stellen, zie "Instelling FIXED LENGTH" (pagina 158).

Gedeelte voor frasearrangement

Functie SPEED MODULATION

U kunt een unieke groove creëren door de afspeelsnelheid te variëren.

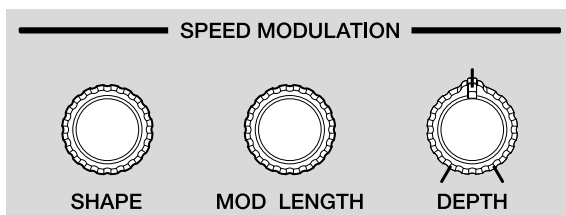

Voorbeeld: basissequentie

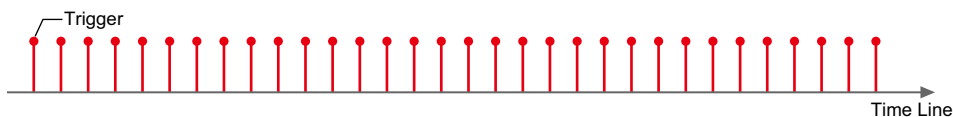

Voorbeeld: sequentie met Snelheidsmodulatie

(1) Wanneer Depth [32] is, (2) Wanneer Depth [63] is

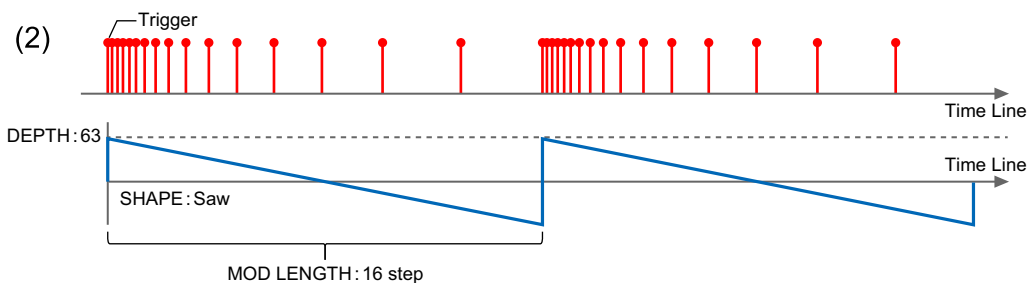
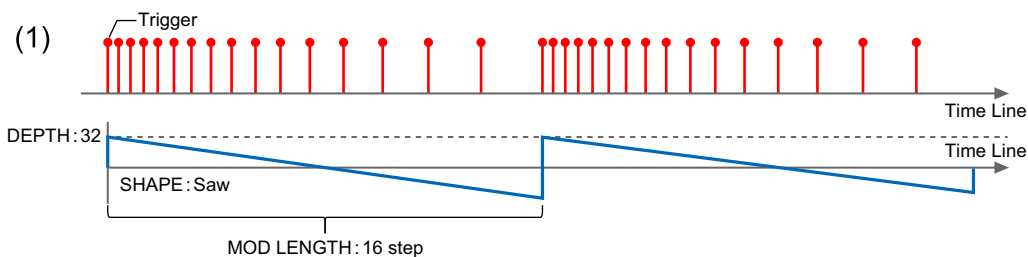

Gedeelte voor frasearrangement

De functie Snelheidsmodulatie bevat de volgende drie instellingen.

- Vorm (pagina 87)

Draai aan de [**SHAPE**]-regelaar om te selecteren welke golfvorm moet worden gebruikt voor de modulatie.

- Modulation Length (pagina 88)

Draai aan de [**MOD LENGTH**]-regelaar om de modulatiecyclus in stappen in te stellen.

- Diepte (pagina 90)

Draai aan de [**DEPTH**]-regelaar om het modulatiegehalte in te stellen.

Instelling SHAPE

- 1 Draai aan de **[SHAPE]**-regelaar om te selecteren welke golfvorm moet worden gebruikt voor de modulatie.

Zowel de naam van de golfvorm vóór de wijziging als de naam van de golfvorm na de wijziging worden getoond op het display.

(1) Golfvorm vóór de wijziging, (2) Golfvorm na de wijziging



- Als u gedurende langere tijd niet aan de regelaar draait, keert het display terug naar de vorige status.
- U kunt een van de volgende golfvormen kiezen.

(1) Triangle1 (Driehoek1)

(2) Triangle2 (Driehoek2)

(3) Sine (Sinus)

(4) Cosine (Cosinus)

(5) Saw (Zaagvorm)

(6) Square (Vierkant)

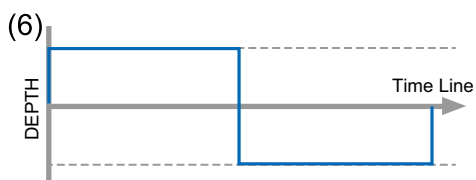
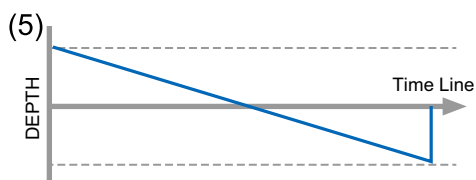
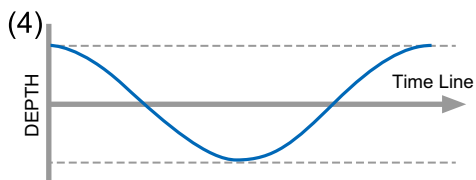
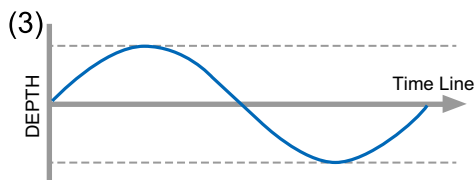
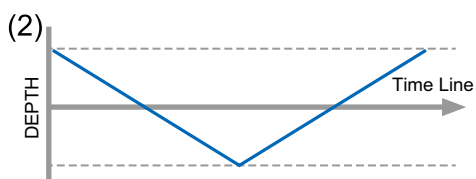
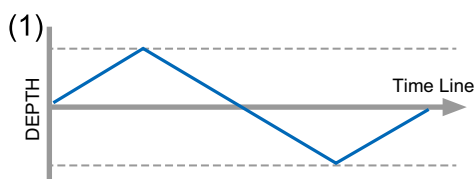

MODULATION LENGTH instellen

- 1 Draai aan de **[MOD LENGTH]**-regelaar om de modulatiecyclus in te stellen.

Zowel de waarde vóór de wijziging als de waarde na de wijziging worden getoond op het display.

U kunt het bereik instellen in stappen van **[2 step]** tot en met **[64 step]**.

(1) Waarde vóór de wijziging, (2) Waarde na de wijziging



- Als u gedurende langere tijd niet aan de regelaar draait, keert het display terug naar de vorige status.
- Ook als de richting van de stap of de lengte van het patroon wordt gewijzigd, blijft de ingestelde cyclus behouden.

Gedeelte voor frasearrangement

Voorbeeld: wanneer u de **[MOD LENGTH]**-regelaar van de zaagvormige golf naar links of rechts draait om de ingestelde waarde te veranderen

(1) **[32 step]**, (2) **[16 step]**, (3) **[8 step]**

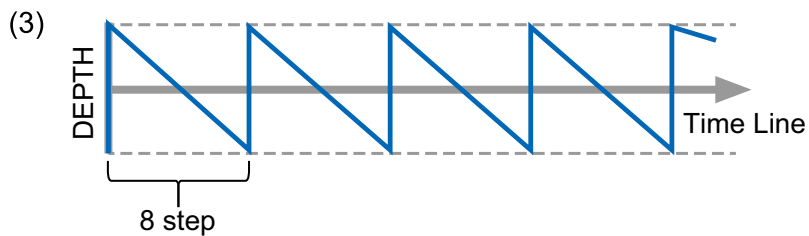
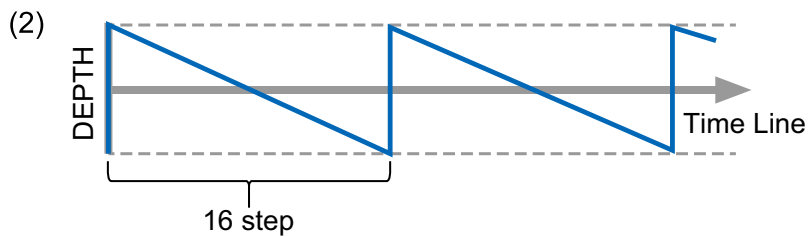
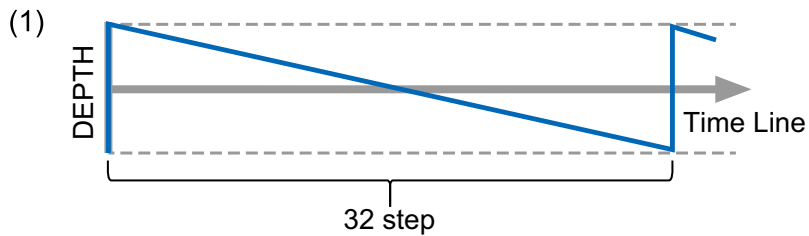

DEPTH instellen

- 1 Draai aan de **[DEPTH]**-regelaar om aan te passen in welke mate de modulatie invloed heeft op het patroon.

Zowel de waarde vóór de wijziging als de waarde na de wijziging worden getoond op het display.

(1) Waarde vóór de wijziging, (2) Waarde na de wijziging

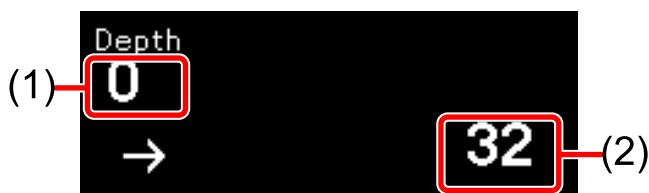

- Als u gedurende langere tijd niet aan de regelaar draait, keert het display terug naar de vorige status.
- Het bereik van de mate gaat van **[-64]** tot **[0]** tot **[63]**.
- Als de **[Depth]** is ingesteld op **[0]** wordt er geen modulatie aan het patroon toegevoegd.

Voorbeeld: wanneer u de **[DEPTH]**-regelaar naar links of rechts draait om de ingestelde waarde van de zaagvormige golfvorm te wijzigen

(1) **[0]**, (2) **[32]**, (3) **[63]**, (4) **[-32]**, (5) **[-64]**

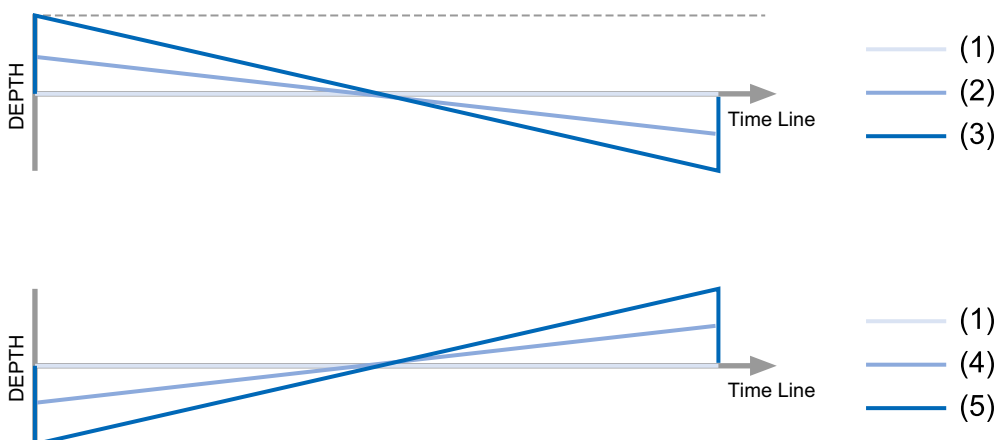

Functie MELODIC CONTROL

Met deze functie kunt u de algemene sfeer van een frase gemakkelijk wijzigen door de toonladder of de toonsoort van het patroon te veranderen of de Arpeggiator te gebruiken.

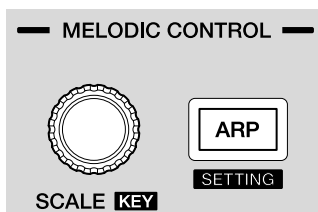

De functie Melodieregeling bevat de volgende drie instellingen.

- Instellingen voor toonladder (pagina 92)
- Instellingen voor toonsoort (pagina 95)

Zet de 16 pads in de modus Toonladder (pagina 42) en stel de toonladder of de toonsoort waarin moet worden afgespeeld in. De waarde voor TOONHOOGTE van de noot in het huidige patroon wordt automatisch gecorrigeerd volgens de ingestelde toonladder of toonsoort.

Stel de toonsoort in van de toonladder die u in de instellingen voor toonladder hebt geselecteerd.

- Instellingen voor Arpeggiator (pagina 96)

Als de Arpeggiatorfunctie is ingeschakeld, worden tijdens het afspelen van een sequentie getriggerde noten afgespeeld als arpeggio. Bovendien wordt, ook als het afspelen van de sequentie wordt stopgezet, het afspelen van het arpeggio uitgevoerd met noten die worden getriggerd doordat u de pads vasthoudt.

De Arpeggiatorinstellingen zijn als volgt.

- Arpeggiator Rate (pagina 149)
- Arpeggiator Style (pagina 149)
- Arpeggiator Range (pagina 149)
- Arpeggiator Gate Length (pagina 150)

Scale instellen

- 1 Draai aan de **[SCALE]**-regelaar om een naam voor de toonladder te selecteren.

Zowel de naam van de toonladder vóór de wijziging als de naam van de toonladder na de wijziging worden getoond op het display.

- (1) Naam van de toonladder vóór de wijziging,
- (2) Naam van de toonladder na de wijziging



- Als u de naam van de toonladder die u wilt instellen, hebt geselecteerd, keert het display na een bepaalde periode van inactiviteit terug naar de vorige status.

De toonladders die via de functie Melodieregeling kunnen worden ingesteld, zijn de volgende.

Naam toonladder	Aanduiding op het display	Constituerende noot (C als grondtoon)
Chromatisch	[CHROMA] :	C C# D D# E F F# G G# A A# B
Ionisch	[IONIAN] :	C D E F G A B
Dorisch	[DORIAN] :	C D Eb F G A Bb
Frygisch	[PHRYGIAN] :	C Db Eb F G Ab Bb
Lydisch	[LYDIAN] :	C D E F# G A B
Mixolydisch	[MIXOLYDN] :	C D E F G A Bb
Eolisch	[AEOLIAN] :	C D Eb F G Ab Bb
Locrisch	[LOCRIAN] :	C Db Eb F Gb Ab Bb
Majeur pentatonisch	[M. PENTA] :	C D E G A
Mineur pentatonisch	[m. PENTA] :	C Eb F G Bb

Gedeelte voor frasearrangement

Hele toon	([WHOLE T.]):	C D E F# Ab Bb
Verminderd	([DIMINISH]):	C D Eb F Gb G# A B
Gecombineerd verminderd	([COMBO D]):	C Db Eb bF bG G A Bb
Gealtereerd	([ALTERED]):	C Db D# E F# Ab Bb
Majeur blues	([M. BLUES]):	C D D# E G A
Mineur blues	([m. BLUES]):	C D# F F# G A#
Raga Bhairav	([RAGA B.]):	C Db E F G Ab B
Raga Gamanasrama	([RAGA G.]):	C Db E F# G A B
Raga Todi	([RAGA T.]):	C Db Eb F# G Ab B
Hawaïaans	([HAWAIIAN]):	C D Eb G A
Ryukyu	([RYUKYU]):	C E F G B
Japane Miyakobushi	([JP MIYAKO]):	C Db F G Ab
Harmonisch mineur	([HARMO m.]):	C D Eb F G Ab B

Wanneer de toonladder wordt gewijzigd, veranderen de 16 pads in de modus Toonladder (pagina 42) of de waarde voor TOONHOOGTE van de noot in het huidige patroon als volgt.

Scale-modus

Voorbeeld: wanneer u verandert van de chromatische toonladder ([CHROMA]) (1) met C als grondtoon naar de toonladder mineur blues ([m.BLUES]) (2)

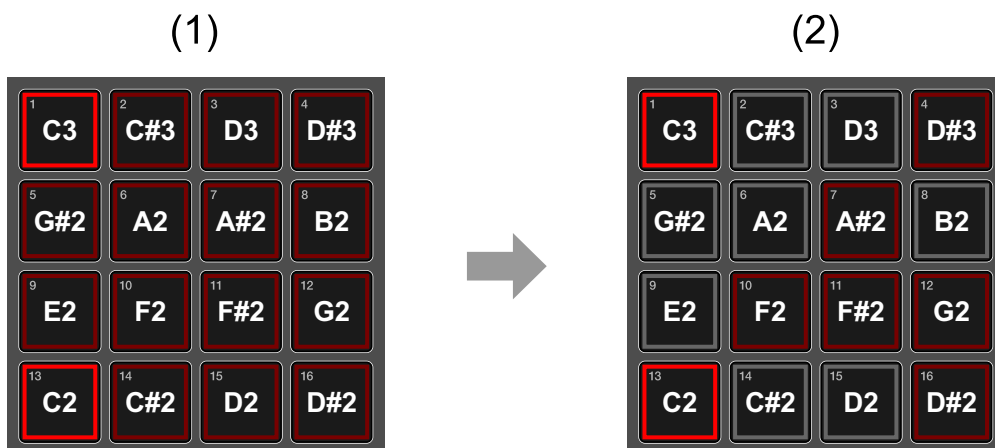

Gedeelte voor frasearrangement

- Het licht in de pads wijst op de volgende statussen.
 - Rood verlicht: grondtoon van elke toonladder
 - Gedimd rood verlicht: constituerende noot van de toonladder
 - Uit: noot die niet bestaat in de toonladder

Huidig patroon

Voorbeeld: wanneer u verandert van de chromatische toonladder ([CHROMA]) naar de toonladder mineur blues ([m.BLUES]) in de toonsoort C.

(1) Een patroon dat in de chromatische toonladder werd gemaakt

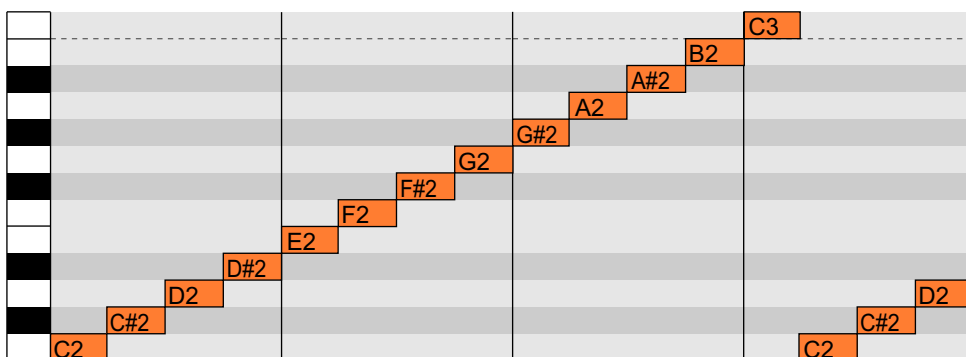

(2) Hetzelfde patroon als hierboven, maar dan veranderd naar de toonladder mineur blues in de toonsoort C

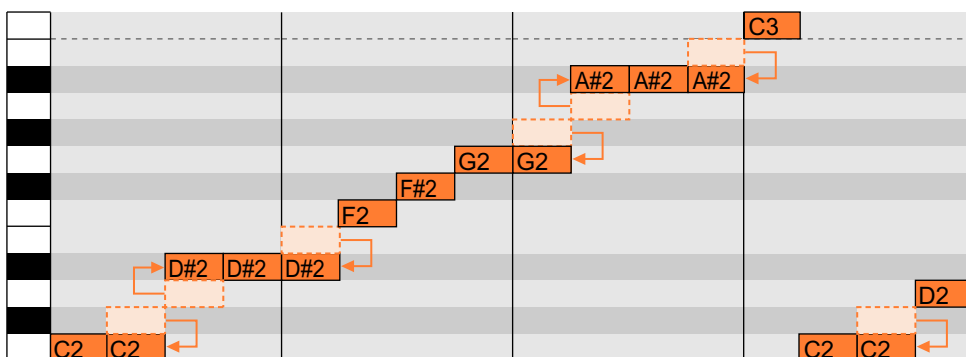

Gedeelte voor frasearrangement

De KEY instellen

- 1 Houd de **[SHIFT]**-knop ingedrukt en draai aan de **[SCALE]**-regelaar om de toonsoort te selecteren.

Zowel de toonsoort vóór de wijziging als de toonsoort na de wijziging worden getoond op het display.

(1) Toonsoort vóór de wijziging, (2) Toonsoort na de wijziging

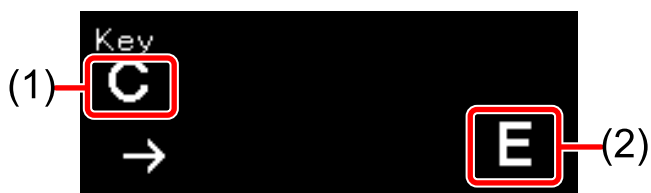

- Als u de toonsoort die u wilt instellen, hebt geselecteerd, keert het display na een bepaalde periode van inactiviteit terug naar de vorige status.

Als u de toonsoort hebt gewijzigd, verandert de grondtoon in de modus Toonladder naar de ingestelde toonsoort zoals op het onderstaande voorbeeld te zien is.

Voorbeeld: wanneer de toonsoort van mineur blues wordt gewijzigd van C (1) naar E (2)

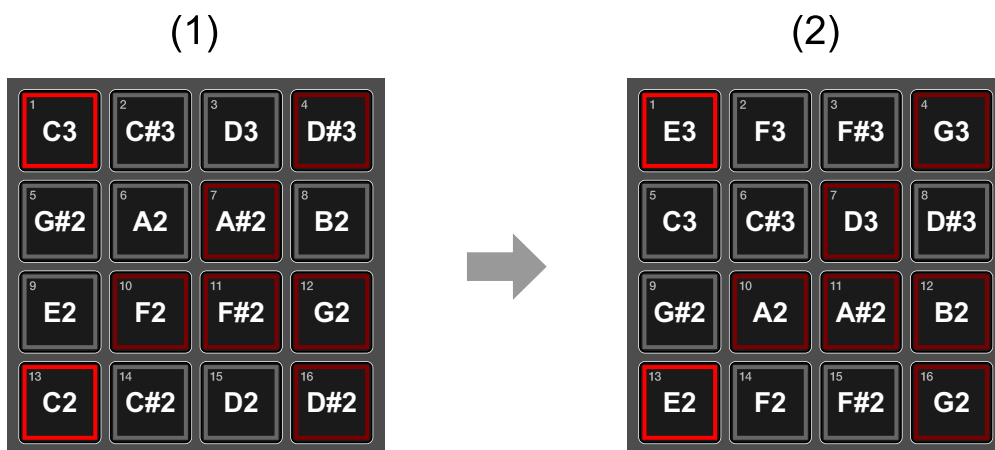

Gedeelte voor frasearrangement

De grondtoon van de toonladder van het huidige patroon wordt ook gewijzigd naar de ingestelde toonsoort en het patroon wordt getransponeerd.

De ARPEGGIATOR gebruiken

Als de functie Arpeggio is ingeschakeld, worden tijdens het afspelen van een sequentie getriggerde noten afgespeeld als arpeggio. Bovendien wordt, ook als het afspelen van de sequentie wordt stopgezet, het afspelen van het arpeggio uitgevoerd met noten die worden getriggerd doordat u de pads vasthoudt.

❖ Naar de ARPEGGIATOR-modus gaan

1 Druk op de knop **[ARP]**.

Het licht in de knop **[ARP]** gaat branden en de Arpeggiator-modus wordt ingeschakeld.

- Als u opnieuw op de knop drukt, wordt het licht in de knop gedimd en de Arpeggiator-modus uitgeschakeld.

Opmerking

Om Arpeggiator in te stellen, zie "ARPEGGIATOR-instellingen" (pagina 148).

Functie GROOVE CONTROL

Voor de functie Swing of Groove verbuigen kunt u uw eigen groove aanmaken door de triggertiming in real time te veranderen.

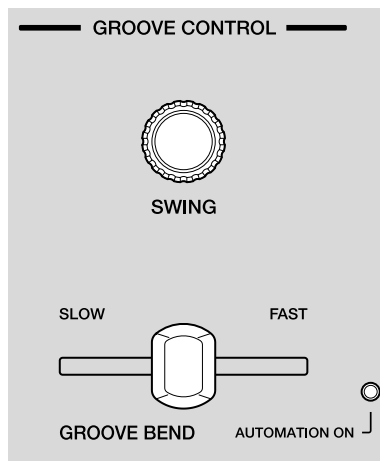

SWING gebruiken

Met Swing vertraagt u de triggertiming en maakt u verscheidene grooves aan.

- 1 Draai aan de **[SWING]**-regelaar om de Swing-waarde in te stellen. Zowel de waarde vóór de wijziging als de waarde na de wijziging worden getoond op het display.
 - U kunt het bereik instellen in percentages van **[0]** % en met **[100]** %.

(1) Waarde vóór de wijziging, (2) Waarde na de wijziging



Gedeelte voor frasearrangement

- Als de ingestelde waarde wordt gewijzigd van **[0]** % naar **[100]** % wordt de triggertiming van de even stap vertraagd. Als de waarde is ingesteld op **[0]** % is er geen Swing-effect. Als de waarde is ingesteld op **[100]** % wordt de triggertiming verschoven naar de positie van 1/32T.
- Als u gedurende langere tijd niet aan de regelaar draait, keert het display terug naar de vorige status.

Opmerking

Swing heeft alleen invloed op de sequentietrigger in het apparaat. Het heeft geen invloed op de tijd klok die het apparaat verzendt.

GROOVE BEND gebruiken

U kunt de triggertiming veranderen door de **[GROOVE BEND]**-schuifregelaar te verplaatsen.

Zo kunt u grooves toepassen op een frase alsof u echt op een instrument aan het spelen bent.

1 Verplaats de **[GROOVE BEND]**-schuifregelaar.

U kunt triggers bewust verslepen door de schuifregelaar naar links te verplaatsen en versnellen door de schuifregelaar naar rechts te verplaatsen.

- De triggertiming vertraagt, in overeenstemming met de acties met de **[GROOVE BEND]**-schuifregelaar, maximaal 1 stap.

Gedeelte voor frasearrangement

Voorbeeld: verplaats de **[GROOVE BEND]**-schuifregelaar

- (1) Normale triggertiming
- (2) Triggertiming verschoven door **[GROOVE BEND]**
- (3) Het gedeelte wanneer u de **[GROOVE BEND]**-schuifregelaar naar links verplaatst
- (4) Het gedeelte wanneer u de **[GROOVE BEND]**-schuifregelaar naar rechts verplaatst

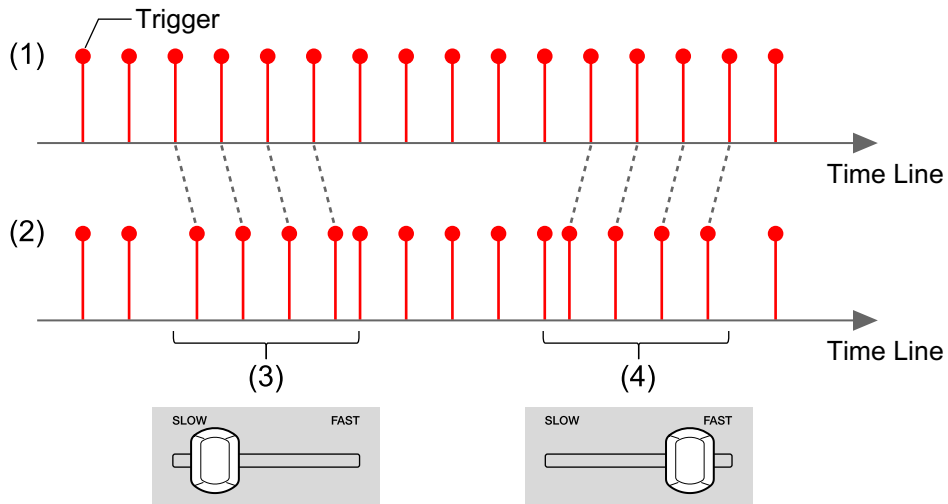

Functie RUNNING DIRECTION

U kunt gemakkelijk een nieuwe frase creëren op basis van een patroon door de afspelrichting van de sequentie op de 16 pads te veranderen.

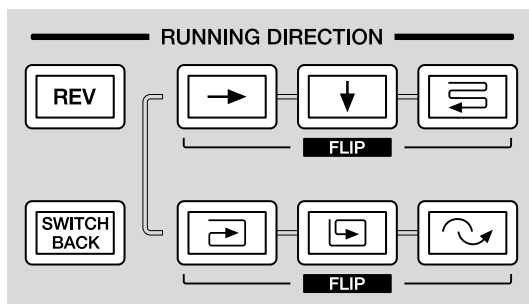

De richting van de sequentie instellen

- 1 Druk op de knop [→], [↓], [←], [⇐], [⇑] of [↻].

Het licht in de knop waarop u gedrukt hebt, wordt oranje en de richting van de sequentie verandert zoals verderop te zien is bij "Knop en voortgang van de stap".

- Wanneer u de [SHIFT]-knop ingedrukt houdt en op elke knop drukt, wordt de richting horizontaal gespiegeld.

Knop en voortgang van de stap

Knop →

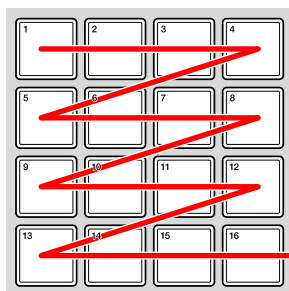

[SHIFT]-knop + knop →

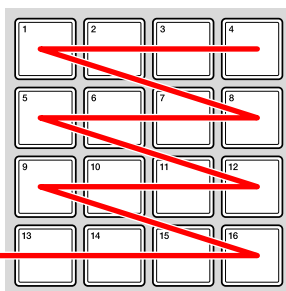

Gedeelte voor frasearrangement

Knop ↓

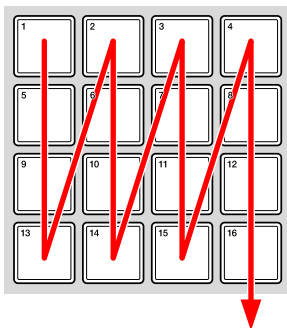

[SHIFT]-knop + knop ↓

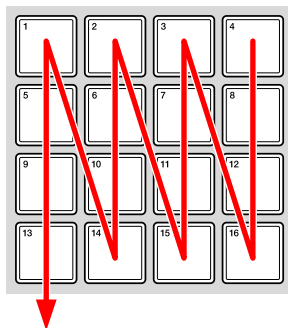

Knop ⇐

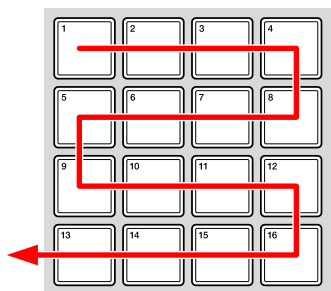

[SHIFT]-knop + knop ⇐

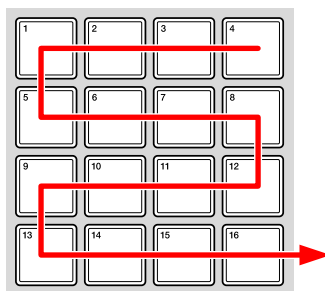

Knop ⇨

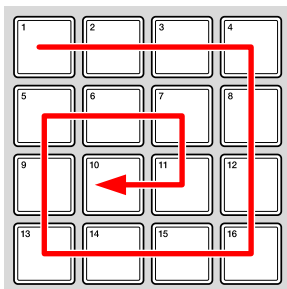

[SHIFT]-knop + knop ⇨

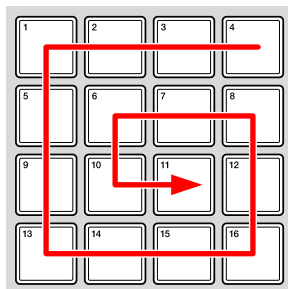

Knop ↵

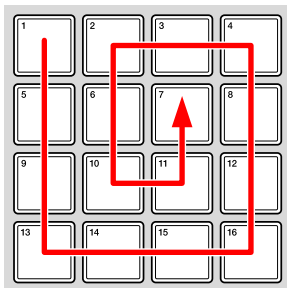

[SHIFT]-knop + knop ↵

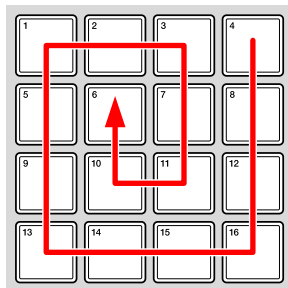

Gedeelte voor frasearrangement

Knop ↻

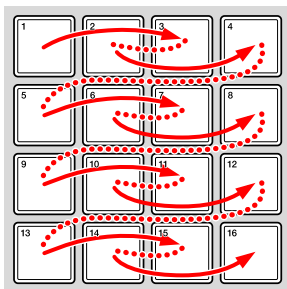

[SHIFT]-knop + knop ↻

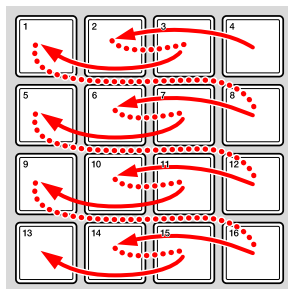

De voortgang van de stap omkeren (REVERSE)

Keer de bij "De richting van de sequentie instellen" (pagina 100) ingestelde richting om.

1 Druk op de knop **[REV]**.

Het licht in de knop wordt geelgroen en de richting wordt omgekeerd.

- Om de richting terug naar de originele richting te zetten, drukt u opnieuw op de knop om het licht uit te schakelen.

Voorbeeld: voortgang van de stap met de knop **[→]**

REV uit

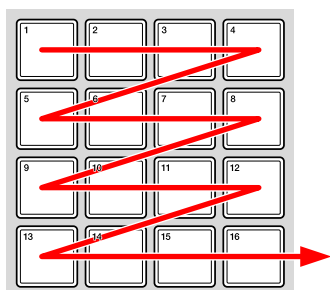

REV aan

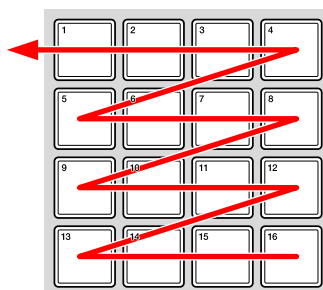

De stap heen en weer laten lopen (SWITCH BACK)

De voortgang verloopt heen en weer tussen de eerste en de laatste stappen van het patroon en dat volgens de richting die is ingesteld in "De richting van de sequentie instellen" (pagina 100).

1 Druk op de knop **[SWITCH BACK]**.

Het licht in de knop wordt geelgroen en de voortgang gaat heen en weer tussen de eerste en de laatste stappen.

- Om deze instelling uit te schakelen, drukt u opnieuw op de knop zodat het licht uitgaat.

Voorbeeld: voortgang van de stap met de knop **[→]**

SWITCH BACK uit

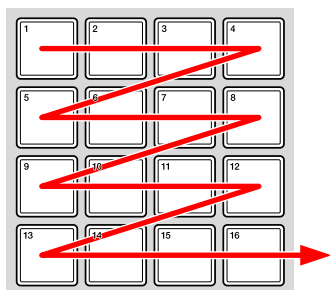

SWITCH BACK aan

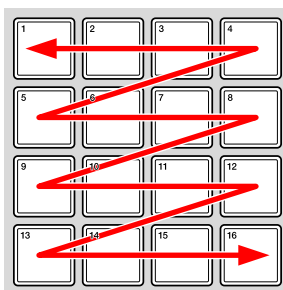

Functie SPEED CONTROL

Verander de afspeelsnelheid van het huidige patroon in real time om intuïtief een uitvoerige frase te maken.

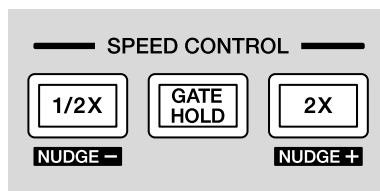

De afspeelsnelheid van het huidige patroon halveren

1 Houd de knop **[1/2X]** ingedrukt terwijl de sequentie wordt afgespeeld.

Als u de knop ingedrukt houdt, gaat het licht in de knop branden en wordt de snelheid van het huidige patroon gehalveerd.

- Als u de knop ingedrukt houdt, wijzigt de afspeelsnelheid door in de achtergrond de vorige afspeelpositie te behouden. Als u de knop loslaat, gaat het licht in de knop uit, keert de afspeelsnelheid terug naar de normale snelheid en wordt er afgespeeld vanaf de vorige afspeelpositie.
- Als de afspeelsnelheid daalt naar de helft ervan, wordt de gatelengte van elke noot verdubbeld.
- De BPM wijzigt niet.

GATE HOLD gebruiken voor het huidige patroon

De uitvoer van de getriggerde noot wordt vastgehouden zodat u speelt alsof de frase is stopgezet.

1 Houd de knop **[GATE HOLD]** ingedrukt terwijl de sequentie wordt afgespeeld.

Als u de knop ingedrukt houdt, gaat het licht in de knop branden en wordt de uitvoer van de getriggerde noot vastgehouden.

Gedeelte voor frasearrangement

- Als u de knop ingedrukt houdt, wordt de uitvoer van de getriggerde noot vastgehouden door in de achtergrond de vorige afspeelpositie te behouden. Als u de knop loslaat, gaat het licht in de knop uit, wordt Gate Hold geannuleerd en wordt er afgespeeld vanaf de vorige afspeelpositie.
- De BPM wijzigt niet.

Opmerking

Afhankelijk van de instellingen van aangesloten externe apparatuur is het mogelijk dat het afgespeelde geluid niet wordt aangehouden.

De afspeelsnelheid van het huidige patroon verdubbelen

- 1 Houd de knop **[2X]** ingedrukt terwijl de sequentie wordt afgespeeld. Als u de knop ingedrukt houdt, gaat het licht in de knop branden en wordt de snelheid van het huidige patroon verdubbeld.
 - Als u de knop ingedrukt houdt, wijzigt de afspeelsnelheid door in de achtergrond de vorige afspeelpositie te behouden. Als u de knop loslaat, gaat het licht in de knop uit, keert de afspeelsnelheid terug naar de normale snelheid en wordt er afgespeeld vanaf de vorige afspeelpositie.
 - De BPM wijzigt niet.

NUDGE gebruiken

Door de BPM van dit apparaat tijdelijk te verhogen of te verlagen, kunt u de beats van interne sequenties handmatig op elkaar afstemmen of de beats afstemmen op die van externe apparatuur.

- 1 Houd de **[SHIFT]**-knop ingedrukt terwijl de sequentie wordt afgespeeld en houd de knop **[2X]** of de knop **[1/2]** ingedrukt. Als u de knop **[2X]** ingedrukt houdt, is de BPM sneller. Als u de knop **[1/2]** ingedrukt houdt, is de BPM trager.
 - Als u de knop loslaat, keert de BPM terug naar de vorige.
 - Als u Nudge gebruikt, verandert de BPM in een seconde tot ± 5 BPM.
 - Dat geldt voor alle muziekstukken.

Functie RHYTHMIC CONTROL

U kunt eenvoudig fill-ins en nieuwe frasen maken door een deel van een patroon in een loop af te spelen of de kans op triggers te wijzigen.

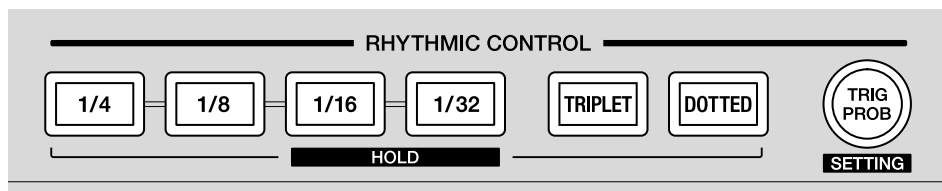

Delen van een patroon afspelen in een loop

Met deze functie wordt er een loop afgespeeld op het punt van het patroon dat wordt afgespeeld.

- 1 Houd de knop **[1/4]**, **[1/8]**, **[1/16]** of **[1/32]** ingedrukt terwijl het patroon wordt afgespeeld.
Als u de knop ingedrukt houdt, gaat het licht in de knop branden en wordt de loop herhaald.
 - De lengte van de loop voor elke knop is als volgt.
Knop **[1/4]**: 4 stappen
Knop **[1/8]**: 2 stappen
Knop **[1/16]**: 1 stap
Knop **[1/32]**: 1/2 stap
 - Als u de knop loslaat, wordt het licht in de knop gedimd en de functie geannuleerd.
 - Terwijl u de knop ingedrukt houdt, wordt de loop herhaaldelijk afgespeeld en wordt het afspeelpunt (stap) behouden in de achtergrond. Als u de knop loslaat, wordt het licht in de knop gedimd, het afspelen van de loop geannuleerd en het afspelen verdergezet vanaf het vorige punt.

Gedeelte voor frasearrangement

- Als u de **[SHIFT]**-knop ingedrukt houdt en op een van de knoppen drukt, wordt de loop herhaaldelijk afgespeeld, zelfs als u de knop loslaat (functie Vasthouden).
Houd de knop ingedrukt en druk op een van de knoppen om het afspelen van de loop te annuleren.

2 Houd tijdens stap 1 de knop **[TRIPLET]** of de knop **[DOTTED]** ingedrukt.

Het afspelen van de loop wordt herhaald op $2/3$ keer de lengte van de stap terwijl **[TRIPLET]** ingedrukt wordt gehouden en op $3/2$ keer terwijl **[DOTTED]** ingedrukt wordt gehouden.

- De lengte van de loop bij elke combinatie van de knop **[TRIPLET]** of de knop **[DOTTED]** is als volgt.
 - [1/4] + [DOTTED]:** 6 stappen
 - [1/4]:** 4 stappen
 - [1/4] + [TRIPLET]:** $8/3$ stappen
 - [1/8] + [DOTTED]:** 3 stappen
 - [1/8]:** 2 stappen
 - [1/8] + [TRIPLET]:** $4/3$ stappen
 - [1/16] + [DOTTED]:** $3/2$ stappen
 - [1/16]:** 1 stap
 - [1/16] + [TRIPLET]:** $2/3$ stappen
 - [1/32] + [DOTTED]:** $3/4$ stappen
 - [1/32]:** $1/2$ stap
 - [1/32] + [TRIPLET]:** $1/3$ stappen
- Afhankelijk van de instelling van de waarde voor TELLER kan de lengte van de loop afwijken van het bovenstaande.
- Als u de knop **[TRIPLET]** of de knop **[DOTTED]** loslaat, wordt het licht in de knop gedimd en het effect geannuleerd.

Gedeelte voor frasearrangement

- Als u op de knop **[TRIPLET]** of de knop **[DOTTED]** drukt en tegelijkertijd de **[SHIFT]**-knop ingedrukt houdt, blijft het effect behouden, zelfs als u de knop loslaat (functie VASTHOUDEN). Op dat moment worden ook de knoppen **[1/4]**, **[1/8]**, **[1/16]** en **[1/32]** tegelijk ingedrukt gehouden. Als u tijdens VASTHOUDEN op de knop **[TRIPLET]** of de knop **[DOTTED]** drukt, wordt het effect geannuleerd.

TRIG PROB (Trigger Probability)

U kunt de kans op triggers instellen in een patroon. Volgens de ingestelde kans, zal de trigger voor elke stap willekeurig worden in- of uitgeschakeld.

❖ Naar TRIG PROB gaan

1 Druk op de knop **[TRIG PROB]**.

Het licht in de knop gaat branden en de functie Trigger Probability wordt ingeschakeld.

- Druk opnieuw op de knop om het licht te dimmen en de functie Trigger Probability uit te schakelen.

Opmerking

Om de triggerkans in te stellen, zie "TRIG PROB-instellingen (Trigger Probability)" (pagina 151).

Algemeen gedeelte

UNDO

U kunt bepaalde specifieke acties van het apparaat ongedaan maken en de vorige status herstellen. In het apparaat kunnen tot 16 oudere acties worden opgeslagen en u kunt het apparaat naar een van de statussen herstellen.

De volgende acties kunnen ongedaan worden gemaakt.

- Wijzigingen aanbrengen aan een sequentie
- De actie Snelheidsmodulatie
- De instelling van Toonladder en Toonsoort
- De instelling voor Arpeggiator
- De instelling van Schommeling
- De instelling van Looprichting
- De instelling van Triggerkans
- De instelling van Vaste lengte

- 1 Houd de **[SHIFT]**-knop ingedrukt en druk op de knop **[●]** (opnemen).

Oudere acties worden op het display getoond.

- (1) Nummer in geschiedenis, (2) Muziekstuknummer, (3) Patroonnummer, (4) Actie

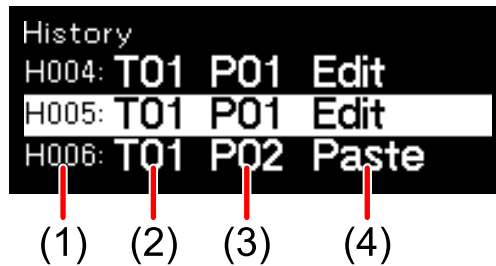

- Houd de **[SHIFT]**-knop ingedrukt om in het menu History te blijven.
 - De acties duiden op de volgende statuses.
 - Edit (Bewerkt): wanneer wijzigingen aan het patroon zijn aangebracht
 - Paste (Geplakt): wanneer een gekopieerd patroon is geplakt
 - Delete (Verwijderd): wanneer een patroon is verwijderd
 - Random (Willekeurig): wanneer Randomizer is gebruikt
- 2 Draai aan de draaiknop om een nummer in de geschiedenis te selecteren dat u wilt herstellen.

Het in de geschiedenis geselecteerde nummer wordt gemarkeerd. Zodra u een punt in de geschiedenis selecteert, worden de aanduidingen van de knoppen en de pads dienovereenkomstig hersteld.

 - Als u op de knop **[●]** (opnemen) drukt en tegelijkertijd de **[SHIFT]**-knop ingedrukt houdt, gaat u één actie in de geschiedenis terug.

TIME WARP

Het apparaat registreert alle interne muziekstukinformatie automatisch in de achtergrond zodat u eerder afgespeelde patronen kunt afspelen en opslaan als nieuwe patronen.

1 Druk op de knop **[TIME WARP]**.

Het licht in de knop wordt wit en de modus Tijdverschuiving wordt ingeschakeld. Op het display verschijnen de lengte van het patroon (Length) en het beginpunt van het voorbeeld.

- De timing wanneer u naar de modus Tijdverschuiving gaat, is de eerste beat van de volgende maat. Als u tijdens het afspelen van een maat op de knop **[TIME WARP]** drukt, wacht het apparaat tot aan de downbeat van de volgende maat (de knop **[TIME WARP]** knippert) en gaat het naar de modus Tijdverschuiving (de knop **[TIME WARP]** gaat branden).
- Het voorbeeld van de pads met fel licht zal worden afgespeeld. De gedimde pads kunnen worden geselecteerd om het voorbeeld te starten. Het voorbeeld kan niet worden gestart bij pads waarvan het licht niet brandt.
- Als het apparaat in de modus Tijdverschuiving staat, kan het patroon niet worden gewijzigd.
- In het apparaat kunnen tot 256 stappen (16 maten) aan speelgegevens automatisch worden opgenomen. Spielgegevens die ouder zijn dan 256 stappen worden overschreven door de nieuwe.
- Om de modus Tijdverschuiving te verlaten, drukt u op de knop **[TIME WARP]** zodat het licht in de knop wordt gedimd.

2 Draai aan de draaiknop om een patroonlengte (Length) te selecteren.

U kunt instellen van welke patroonlengte (Length) een voorbeeld moet worden gegeven. Voor de ingestelde waarde kunt u kiezen uit **[1 bar]**, **[2 bars]**, **[3 bars]** en **[4 bars]**.

- De lengte van het patroon wordt de lengte wanneer een nieuw patroon wordt opgeslagen.

3 Druk op de gewenste pad om het voorbeeld af te spelen.

Het apparaat speelt de loop volgens de opgegeven lengte af vanaf de pad die werd ingedrukt.

- Telkens als u op een pad drukt, start het voorbeeld van het patroon opnieuw.
- Om het voorbeeld te stoppen, drukt u op de knop **[■]** (stoppen).
- De lengte van een pad is 1 maat.
- Pad 1 is de oudste startpositie van de opgeslagen patronen en pad 16 de nieuwste.

(1) De lengte van het patroon dat als voorbeeld moet worden afgespeeld

(2) De positie waar het voorbeeld start

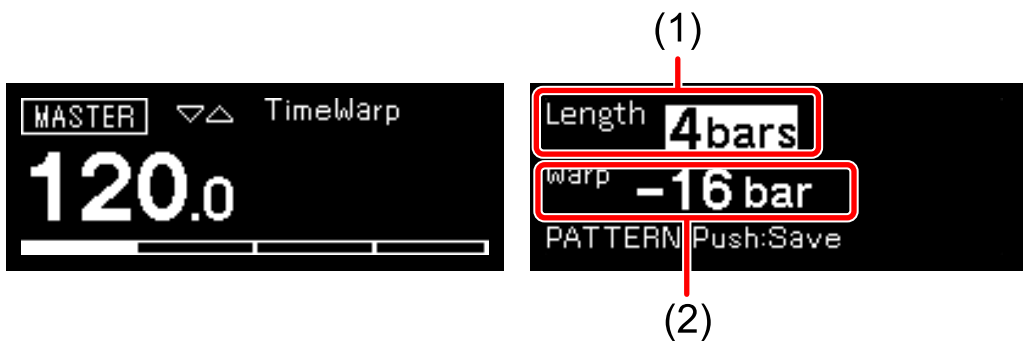

4 Druk op de knop **[PATTERN]**.

Het licht in de knop wordt groen en de 16 pads tonen de status van het patroon van het huidige muziekstuk. De 16 pads van het huidige patroon worden fel verlicht. De pads met opgeslagen patronen worden gedimd verlicht. De pads gaan niet branden als er geen patronen zijn opgeslagen.

5 Druk op de gewenste pad om het patroon waarvoor het voorbeeld wordt afgespeeld, op te slaan.

Het patroon wordt opgeslagen en het licht in de pad waarop u heeft gedrukt, gaat branden.

- Een patroon kan niet worden opgeslagen op de pad met het huidige patroon.
- Om naar de modus Tijdverschuiving terug keren zonder het patroon op te slaan, drukt u opnieuw op de knop **[PATTERN]** zodat het licht in de knop wordt gedimd.

Instellingen aanpassen

U kunt de instellingen van het apparaat aanpassen via het menu GLOBAL of via de knoppen, afhankelijk van om welke instellingen het gaat.

GLOBAL-instellingen

Druk op de knop **[GLOBAL]** om het menu GLOBAL te openen.

Lijst met instelitems

De cijfers tussen haakjes verwijzen naar de betreffende pagina's.
De standaardinstelling wordt aangeduid met *.

❖ Instelling [Project] (24)

Create New (24)	-
Open(recent) (25)	-
Open(by creation) (25)	-
Open(by name) (25)	-
Save (26)	-
Save As (26)	-
Rename & Save (27)	-
Delete (27)	-

❖ Instelling [Brightness] (121)

Display (121)	1, 2* tot 4
Buttons Full Lit (121)	1 tot 4*, 5
Pads Full Lit (121)	1 tot 3*, 4
Pads Dim Lit (121)	1 tot 3*, 4

❖ Instelling [Pad] (122)

Velocity (122)	Disable, Enable*
Velocity Curve (122)	Soft 3, Soft 2*, Soft 1, Linear, Hard
Velocity Threshold (122)	Low 4 tot Normal* tot High 11
Velocity Sensitivity (122)	Light 11 tot Normal* tot Heavy 4

❖ Instelling [CV/GATE OUT] (123)

CV/GATE1 From (123)	Disable*, MIDI Ch.1 tot MIDI Ch.16, USB Ch.1 tot USB Ch.16
CV/GATE2 From (123)	Disable*, MIDI Ch.1 tot MIDI Ch.16, USB Ch.1 tot USB Ch.16

❖ Instelling [CV] (124)

CV1 Range (124)	Hz/V 8V, V/Oct 1V, V/Oct 2V, V/Oct 5V*, V/Oct 10V, V/Oct -5V
CV1 Ref. Note (125)	<ul style="list-style-type: none"> • Als [Middle C] van de instelling [Etc] op [C3] staat: C-2 tot C1* tot C6 • Als [Middle C] van de instelling [Etc] op [C4] staat: C-1 tot C2* tot C7 • Als [Middle C] van de instelling [Etc] op [C5] staat: C0 tot C3* tot C8
CV2 Range (126)	Hz/V 8V, V/Oct 1V, V/Oct 2V, V/Oct 5V*, V/Oct 10V, V/Oct -5V
CV2 Ref. Note (127)	<ul style="list-style-type: none"> • Als [Middle C] van de instelling [Etc] op [C3] staat: C-2 tot C1* tot C6 • Als [Middle C] van de instelling [Etc] op [C4] staat: C-1 tot C2* tot C7 • Als [Middle C] van de instelling [Etc] op [C5] staat: C0 tot C3* tot C8

❖ Instelling [GATE] (128)

GATE1 Mode (128)	S-Trigger, V-Trigger 5V*, V-Trigger 10V
GATE1 Polarity (129)	-, +*
GATE2 Mode (129)	S-Trigger, V-Trigger 5V*, V-Trigger 10V
GATE2 Polarity (129)	-, +*

❖ Instelling [Sync Common] (130)

Sync Source (130)	DIN MIDI, USB MIDI, DIN SYNC, CLOCK, Internal*
Master Clock Mode (130)	Disable, Enable*

❖ Instelling [DIN SYNC] (131)

OUT1 Sync Mode (131)	Sync24*, Sync48
OUT1 Cont/Rst Start (132)	Disable*, Enable
OUT2 Mode (132)	IN*, OUT
OUT2 Sync Mode (132)	Sync24*, Sync48
OUT2 Cont/Rst Start (133)	Disable*, Enable

❖ Instelling [CLOCK] (134)

OUT Sync Mode (134)	1ppqn, 2ppqn, 4ppqn, 24ppqn*, 48ppqn
OUT Polarity (135)	-, +*
IN Sync Mode (135)	1step, 1ppqn, 2ppqn, 4ppqn, 24ppqn*, 48ppqn, Gate
IN Polarity (137)	-, +*

❖ Instelling [MIDI IN] (138)

Sync (138)	Disable, Receive*
Start/Stop (138)	Disable, Receive*
Rec Channel (138)	Disable, MIDI Ch.All*, MIDI Ch.1 tot MIDI Ch.16, USB Ch.All, USB Ch.1 tot USB Ch.16

❖ Instelling [MIDI OUT] (139)

OUT1 Mode (139)	MIDI OFF, OUT*, OUT+MIDI IN, OUT+USB IN
OUT1 Sync (139)	Disable, Send*
OUT1 Start/Stop (139)	Disable, Send*
OUT2 Mode (140)	MIDI OFF, OUT, OUT+MIDI IN, OUT+USB IN, THRU (MIDI IN)*, THRU (USB IN)
OUT2 Sync (140)	Disable, Send*
OUT2 Start/Stop (140)	Disable, Send*
USB Sync (140)	Disable, Send*
USB Start/Stop (141)	Disable, Send*

❖ Instelling [Randomizer] (142)

Pitch Min (142)	<ul style="list-style-type: none"> • Als [Middle C] van de instelling [Etc] op [C3] staat: C-2 tot C3* tot G8 • Als [Middle C] van de instelling [Etc] op [C4] staat: C-1 tot C4* tot G9 • Als [Middle C] van de instelling [Etc] op [C5] staat: C-0 tot C5* tot G10
Pitch Max (142)	<ul style="list-style-type: none"> • Als [Middle C] van de instelling [Etc] op [C3] staat: C-2 tot C4* tot G8 • Als [Middle C] van de instelling [Etc] op [C4] staat: C-1 tot C5* tot G9 • Als [Middle C] van de instelling [Etc] op [C5] staat: C-0 tot C6* tot G10
Gate Min (142)	0.125 Steps* tot 16 Steps
Gate Max (143)	0.125 Steps tot 1 Step* tot 16 Steps
Velocity Min (143)	0 tot 60* tot 127
Velocity Max (143)	0 tot 100* tot 127
CC Min (143)	0* tot 127
CC Max (143)	0 tot 127*

❖ Instelling [Etc] (144)

Middle C (144)	C3, C4*, C5
Auto Power Off (144)	Disable, Enable*
Step Preview (144)	Disable, Enable*, Ena(Mute Cur Tr), Ena(Mute All Tr), Ena(Stop/ Pause)
Reset All Settings (145)	-
Restore Demo (145)	-
System Info (145)	-

Het menu GLOBAL gebruiken

- 1 Druk op de knop **[GLOBAL]**.
Het menu GLOBAL verschijnt op het display.

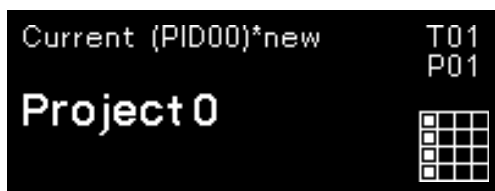

- 2 Draai aan de draaiknop om een instelling te selecteren en druk erop.
De markering wordt verplaatst naar de waarde van het geselecteerde item.
Op het display verschijnen de waarden vóór en na de wijziging.
 - Druk op de knop **[BACK]** om terug te keren naar de vorige aanduiding.
 - U kunt naar de instelcategorie gaan door de knop **[GLOBAL]** ingedrukt te houden en tegelijkertijd op de 16 pads te drukken.

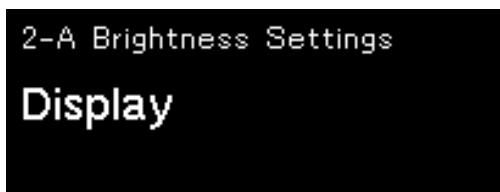

- 3 Draai aan de draaiknop om de ingestelde waarde te wijzigen en druk erop.
De ingestelde waarde wordt bepaald.
 - Om te annuleren, drukt u op de knop **[BACK]** in plaats van op de draaiknop.
- 4 Druk op de knop **[BACK]** of de knop **[GLOBAL]**.
Het menu GLOBAL wordt geannuleerd en het display keert terug naar de vorige status.

Instelling [Brightness]

De standaardinstelling wordt aangeduid met *.

❖ **Display**

Ingestelde waarde: 1, 2* tot 4

Pas de helderheid van het display aan. Hoe groter de ingestelde waarde, des te helderder het display.

❖ **Buttons Full Lit**

Ingestelde waarde: 1 tot 4*, 5

Stel de helderheid van de knoppen in. Hoe groter de ingestelde waarde, des te helderder de knoppen.

❖ **Pads Full Lit**

Ingestelde waarde: 1 tot 3*, 4

Stel de helderheid van de 16 pads in voor wanneer de 16 pads volledig zijn verlicht. Hoe groter de ingestelde waarde, des te helderder de pads.

❖ **Pads Dim Lit**

Ingestelde waarde: 1 tot 3*, 4

Stel de helderheid van de 16 pads in voor wanneer de 16 pads gedimd zijn verlicht. Hoe groter de ingestelde waarde, des te helderder de pads.

Instelling [Pad]

De standaardinstelling wordt aangeduid met *.

❖ **Velocity**

Ingestelde waarde: Disable, Enable*

Zet SNELHEID op Disable of Enable. Wanneer u SNELHEID op Disable zet, wordt de waarde vastgesteld op 127, ongeacht hoe hard u op de 16 pads tikt.

❖ **Velocity Curve**

Ingestelde waarde: Soft 3, Soft 2*, Soft 1, Linear, Hard

Stel in welke kracht nodig is om op de 16 pads te tikken en geef de volume-eigenschappen op.

❖ **Velocity Threshold**

Ingestelde waarde: Low 4 tot Normal* tot High 11

Stel in welke kracht nodig is om de minimale snelheid te halen wanneer u op de 16 pads tikt.

❖ **Velocity Sensitivity**

Ingestelde waarde: Light 11 tot Normal* tot Heavy 4

Stel in welke kracht nodig is om de maximale snelheid te halen wanneer u op de 16 pads tikt.

Instelling [CV/GATE OUT]

U kunt de bronaansluiting en het kanaal instellen voor de conversie van MIDI naar CV/GATE.

De standaardinstelling wordt aangeduid met *.

❖ CV/GATE1 From

Ingestelde waarde: Disable*, MIDI Ch.1 tot MIDI Ch.16, USB Ch.1 tot USB Ch.16

Stel de ingangsaansluiting en het ingangskanaal in van MIDI-signalen die na CV/GATE-conversie worden verzonden naar de [CV OUT1]- en de [GATE OUT1]-aansluiting.

❖ CV/GATE2 From

Ingestelde waarde: Disable*, MIDI Ch.1 tot MIDI Ch.16, USB Ch.1 tot USB Ch.16

Stel de ingangsaansluiting en het ingangskanaal in van MIDI-signalen die na CV/GATE-conversie worden verzonden naar de [CV OUT2]- en de [GATE OUT2]-aansluiting.

Instelling [CV]

U kunt de instellingen van de volgende aansluitingen wijzigen.
De standaardinstelling wordt aangeduid met *.

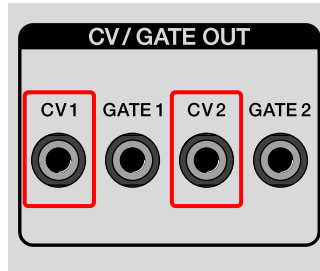

❖ CV1 Range

Ingestelde waarde: Hz/V 8V, V/Oct 1V, V/Oct 2V, V/Oct 5V*, V/Oct 10V, V/Oct -5V

Stel de uitgangsmethode en het bereik van de uitgangsspanning voor CV van de **[CV OUT1]**-aansluiting in.

Controleer de specificaties voor de CV-ingang van de aangesloten apparatuur en kies een geschikte waarde.

- Hz/V 8V:
Hz/V-methode, CV-uitgang staat voor een octaafhoogte door de spanning te verdubbelen.
Het bereik van de uitgangsspanning loopt van 1 V tot 8 V (3 octaven).
- V/Oct 1V:
V/Oct-methode, 1 V staat voor één octaaf.
Het bereik van de uitgangsspanning loopt van 0 V tot 1 V (1 octaaf).
- V/Oct 2V:
V/Oct-methode, 1 V staat voor één octaaf.
Het bereik van de uitgangsspanning loopt van 0 V tot 2 V (2 octaven).

Instellingen aanpassen

- V/Oct 5V:
V/Oct-methode, 1 V staat voor één octaaf.
Het bereik van de uitgangsspanning loopt van 0 V tot 5 V (5 octaven).
- V/Oct 10V:
V/Oct-methode, 1 V staat voor één octaaf.
Het bereik van de uitgangsspanning loopt van 0 V tot 10 V (10 octaven).
- V/Oct -5V:
V/Oct-methode, 1 V staat voor één octaaf.
Het bereik van de uitgangsspanning loopt van -5 V tot 5 V (+/-5 octaven).
Wordt gebruikt om de grensfrequentie van filters op modulaire synthesizers te regelen.

❖ CV1 Ref. Note

De waarden worden als volgt ingesteld.

- Als **[Middle C]** van de instelling **[Etc]** op **[C3]** staat: C-2 tot C1* tot C6
- Als **[Middle C]** van de instelling **[Etc]** op **[C4]** staat: C-1 tot C2* tot C7
- Als **[Middle C]** van de instelling **[Etc]** op **[C5]** staat: C0 tot C3* tot C8

Zet de noot voor het instellen van de uitgangsspanning van de **[CV OUT1]**-aansluiting op 0 V. Deze instelling is beschikbaar wanneer de **[CV1 Range]** is ingesteld volgens de V/Oct-methode.

Opmerkingen

- Het bereik van de noten voor de **[CV OUT1]**-aansluiting wordt bepaald in overeenstemming met de instellingen **[CV1 Range]** en **[CV1 Ref. Note]**. Als een noot wordt afgespeeld die buiten het bereik valt, wordt de onder- of de bovengrens van het bereik voor de uitgangsspanning dat bij **[CV1 Range]** is ingesteld, uitgevoerd. Het bereik van de noten voor de **[CV OUT2]**-aansluiting wordt bepaald in overeenstemming met de instellingen **[CV2 Range]** en **[CV2 Ref. Note]**.

Voorbeeld: als de instelling **[CV1 Range]** op **[V/Oct 2V]** staat en de instelling **[CV1 Ref. Note]** op **[C2]**, loopt het bereik van de noten van C2 tot C4. Als een noot wordt afgespeeld die lager is dan C2 wordt er 0 V aan spanning uitgevoerd en als een noot wordt afgespeeld die hoger is dan C4 wordt er 2 V aan spanning uitgevoerd. Beide komen uit **[CV OUT1]**.

- Als **[CV1 Range]** of **[CV2 Range]** is ingesteld volgens de Hz/V-methode wordt het bereik voor de uitgangsspanning van de **[CV OUT1]**- of de **[CV OUT2]**-aansluiting vastgelegd tussen 1 V en 8 V. Het bereik van de noten loopt van C3 tot C6 (2 octaven) als **[Middle C]** van de instelling **[Etc]** op **[C4]** staat.

❖ CV2 Range

Ingestelde waarde: Hz/V 8V, V/Oct 1V, V/Oct 2V, V/Oct 5V*, V/Oct 10V, V/Oct -5V

Stel de uitgangsmethode en het bereik van de uitgangsspanning voor CV van de **[CV OUT2]**-aansluiting in.

Controleer de specificaties voor de CV-ingang van de aangesloten apparatuur en kies een geschikte waarde. Voor meer informatie over de ingestelde waarde, zie "CV1 Range" (pagina 124).

❖ CV2 Ref. Note

De waarden worden als volgt ingesteld.

- Als **[Middle C]** van de instelling **[Etc]** op **[C3]** staat: C-2 tot C1* tot C6
- Als **[Middle C]** van de instelling **[Etc]** op **[C4]** staat: C-1 tot C2* tot C7
- Als **[Middle C]** van de instelling **[Etc]** op **[C5]** staat: C0 tot C3* tot C8

Zet de noot voor het instellen van de uitgangsspanning van de **[CV OUT2]**-aansluiting op 0 V. Deze instelling is beschikbaar wanneer **[CV2 Range]** is ingesteld volgens de V/Oct-methode.

Voor meer informatie, zie "Opmerkingen" bij "CV1 Ref. Note" (pagina 126).

Instelling [GATE]

U kunt de instellingen van de volgende aansluitingen wijzigen.
De standaardinstelling wordt aangeduid met *.

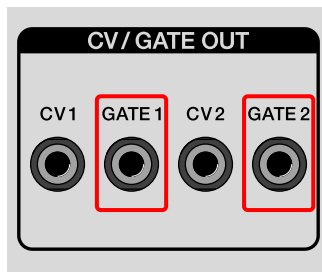

❖ GATE1 Mode

Ingestelde waarde: S-Trigger, V-Trigger 5V*, V-Trigger 10V
Stel de uitgangsmethode in voor de **[GATE OUT1]**-aansluiting.

- S-Trigger:
Kortsluittrigger of negatieve triggermethode
De uitvoer is open (open) of kort (kortgesloten).
U kunt deze gebruiken bij toepassingen zoals het aansluiten van de voetpedaal
- V-Trigger 5V:
Spanningstrigger of positieve triggermethode
De uitgangsspanning is 5 V of 0 V.
- V-Trigger 10V:
Spanningstrigger of positieve triggermethode
De uitgangsspanning is 10 V tot 12 V of 0 V.

❖ GATE1 Polarity

Ingestelde waarde: -, +*

Stel de polariteit in voor de **[GATE OUT1]**-aansluiting. - is een negatieve logica en + is een positieve logica.

Controleer de specificaties voor de Gate-ingang van de aangesloten apparatuur en kies een geschikte waarde.

Stel de bedieningsstatus van de aansluiting tijdens Gate aan en Gate uit in met **[GATE1 Mode]** (pagina 128).

- -: uitvoer van negatieve logica (actief laag)
0 V of kort (kortgesloten) bij Gate aan. 5 V, 10 V of open (open) bij Gate uit
- +: uitvoer van positieve logica (actief laag)
5 V, 10 V of open (open) bij Gate aan. 0 V of kort (kortgesloten) bij Gate uit

❖ GATE2 Mode

Ingestelde waarde: S-Trigger, V-Trigger 5V*, V-Trigger 10V

Stel de uitgangsmethode in voor de **[GATE OUT2]**-aansluiting.

Controleer de specificaties voor de Gate-ingang van de aangesloten apparatuur en kies een geschikte waarde. Voor meer informatie over de ingestelde waarde, zie "GATE1 Mode" (pagina 128).

❖ GATE2 Polarity

Ingestelde waarde: -, +*

Stel de polariteit in voor de **[GATE OUT2]**-aansluiting. - is een negatieve logica en + is een positieve logica.

Controleer de specificaties voor de Gate-ingang van de aangesloten apparatuur en kies een geschikte waarde.

Stel de bedieningsstatus van de aansluiting tijdens Gate aan en Gate uit in met **[GATE2 Mode]**.

Voor meer informatie over de ingestelde waarde, zie "GATE1 Polarity" (pagina 129).

Instelling [Sync Common]

Stel de algemene items voor de tijd klok in.

De standaardinstelling wordt aangeduid met *.

❖ Sync Source

Ingestelde waarde: DIN MIDI, USB MIDI, DIN SYNC, CLOCK, Internal*

Stel de klokbron in als master.

Opmerking

Als u de ingestelde waarde wijzigt terwijl een sequentie wordt afgespeeld, wordt het afspelen van de sequentie stopgezet.

❖ Master Clock Mode

Ingestelde waarde: Disable, Enable*

Stel de tijd klok van de [MIDI]- en de [CLOCK]-aansluiting in.

Als u [Sync Source] op Internal zet, stel dan de uitvoer van de tijd klok in de status stoppen/pauzeren in op Disable/Enable.

- Disable: de tijd klok wordt uitgevoerd in de status stoppen/pauzeren.
- Enable: de tijd klok wordt gewoon uitgevoerd.

Opmerking

Ongeacht de instelling van [Master Clock Mode] wordt de tijd klok altijd uitgevoerd via de [DIN SYNC]-aansluiting.

Instelling [DIN SYNC]

U kunt de instellingen van de volgende aansluitingen wijzigen.
De standaardinstelling wordt aangeduid met *.

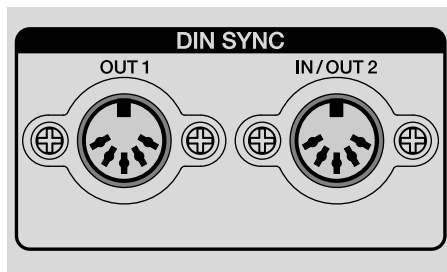

❖ OUT1 Sync Mode

Ingestelde waarde: Sync24*, Sync48

Stel de snelheid van de tijd klok uit de **[DIN SYNC OUT1]**-aansluiting in.
Controleer de specificaties van de aangesloten apparatuur en kies een geschikte waarde.

- Sync24:
Tijdkloksnelheid van 24ppqn (Pulse Per Quarter Note)
De lengte van één kwartnoot staat gelijk aan 24 pulsen.
- Sync48:
Tijdkloksnelheid van 48ppqn (Pulse Per Quarter Note)
De lengte van één kwartnoot staat gelijk aan 48 pulsen.

📌 Opmerking

Als u de DIN SYNC-instelling wijzigt terwijl een sequentie wordt afgespeeld, wordt het afspelen van de sequentie stopgezet.

❖ OUT1 Cont/Rst Start

Ingestelde waarde: Disable*, Enable

Stel de uitvoer voor het Continue/Reset Start-sigitaal in op Disable/Enable van de **[DIN SYNC OUT1]**-aansluiting.

Controleer de specificaties van de aangesloten apparatuur en kies een geschikte waarde.

- Disable: het Continue/Reset Start-sigitaal wordt niet verzonden wanneer u begint met spelen.
Alleen de tijd klok en het Start/Stop-sigitaal wordt verzonden via de **[DIN SYNC OUT1]**-aansluiting.
- Enable: het Continue/Reset Start-sigitaal wordt verzonden wanneer u begint met spelen.

Voor meer informatie over de Continue Start- en de Reset Start-signalen, zie "Het apparaat synchroniseren met een extern DIN SYNC-compatibel apparaat om te spelen" (pagina 168).

❖ OUT2 Mode

Ingestelde waarde: IN*, OUT

Stel de **[DIN SYNC IN/OUT2]**-aansluiting in op de ingangsaansluiting (**[IN]**) of de uitgangsaansluiting (**[OUT]**).

❖ OUT2 Sync Mode

Ingestelde waarde: Sync24*, Sync48

Stel het sigitaal voor de snelheid van de tijd klok naar/van de **[DIN SYNC IN/OUT2]**-aansluiting in. Controleer de specificaties van de aangesloten apparatuur en kies een geschikte waarde. Voor meer informatie over de ingestelde waarde, zie "OUT1 Sync Mode" (pagina 131).

Opmerking

Als u de DIN SYNC-instelling wijzigt terwijl een sequentie wordt afgespeeld, wordt het afspelen van de sequentie stopgezet.

❖ **OUT2 Cont/Rst Start**

Ingestelde waarde: Disable*, Enable

Stel de uitvoer voor het Continue/Reset Start-sigitaal in op Disable/Enable van de **[DIN SYNC IN/OUT2]**-aansluiting.

Controleer de specificaties van de aangesloten apparatuur en kies een geschikte waarde. Voor meer informatie over de ingestelde waarde, zie "OUT1 Cont/Rst Start" (pagina 132).

Instelling [CLOCK]

U kunt de instellingen van de volgende aansluitingen wijzigen.
De standaardinstelling wordt aangeduid met *.

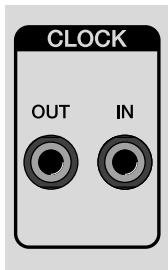

❖ OUT Sync Mode

Ingestelde waarde: 1ppqn, 2ppqn, 4ppqn, 24ppqn*, 48ppqn
Stel de snelheid van de tijd klok van de **[CLOCK OUT]**-aansluiting in.
Controleer de specificaties van de aangesloten apparatuur en kies een geschikte waarde.

- 1ppqn:
Tijdkloksnelheid van 1ppqn (Pulse Per Quarter Note)
Verzendt 1 puls volgens de timing van één beat (één kwartnoot).
- 2ppqn:
Tijdkloksnelheid van 2ppqn (Pulse Per Quarter Note)
Verzendt 1 puls volgens de timing van 1/2 beat (achtste noot).
- 4ppqn:
Tijdkloksnelheid van 4ppqn (Pulse Per Quarter Note)
Verzendt 1 puls volgens de timing van 1/4 beat (16e noot).
- 24ppqn:
Tijdkloksnelheid van 24ppqn (Pulse Per Quarter Note)
Een tijd klok van 24 pulsen is gelijk aan de lengte van één kwartnoot.
- 48ppqn:
Tijdkloksnelheid van 48ppqn (Pulse Per Quarter Note)
Een tijd klok van 48 pulsen is gelijk aan de lengte van één kwartnoot.

❖ OUT Polarity

Ingestelde waarde: -, +*

Stel de polariteit in voor de **[CLOCK OUT]**-aansluiting. - is dalend, + is stijgend.

Controleer de specificaties van de aangesloten apparatuur en kies een geschikte waarde.

- -:
Selecteer dit wanneer de aangesloten apparatuur de puls van de tijd klok triggert bij dalen (negatieve grenstrigger).
- +:
Selecteer dit wanneer de aangesloten apparatuur de puls van de tijd klok triggert bij stijgen (positieve grenstrigger).

❖ IN Sync Mode

Ingestelde waarde: 1step, 1ppqn, 2ppqn, 4ppqn, 24ppqn*, 48ppqn, Gate

Stel de snelheid van de tijd klok van de **[CLOCK IN]**-aansluiting in.

Controleer de specificaties van de aangesloten apparatuur en kies een geschikte waarde.

- 1step:
Tijd kloksnelheid van 1 Pulse Per Step
Een patroon gaat met één stap vooruit wanneer 1 puls naar de tijd klok wordt verzonden.
- 1ppqn:
Tijd kloksnelheid van 1ppqn (Pulse Per Quarter Note)
1 puls van de ingevoerde tijd klok wordt geteld als één beat (één kwartnoot).
- 2ppqn:
Tijd kloksnelheid van 2ppqn (Pulse Per Quarter Note)
1 puls van de ingevoerde tijd klok wordt geteld als 1/2 beat (achtste noot).

Instellingen aanpassen

- 4ppqn:
Tijdkloksnelheid van 4ppqn (Pulse Per Quarter Note)
1 puls van de ingevoerde tijdklok wordt geteld als 1/4 beat (16e noot).
- 24ppqn:
Tijdkloksnelheid van 24ppqn (Pulse Per Quarter Note)
24 pulsen van de ingevoerde tijdklok worden geteld als de lengte van één kwartnoot.
- 48ppqn:
Tijdkloksnelheid van 48ppqn (Pulse Per Quarter Note)
48 pulsen van de ingevoerde tijdklok wordt geteld als de lengte van één kwartnoot.
- Gate:
Gate-invoer van V-Trigger. Er kan tot 12 V aan spanning worden ingevoerd.
Het patroon wordt afgespeeld als het Gate-sigitaal wordt ingevoerd en het patroon wordt gepauzeerd als er geen Gate-sigitaal wordt ingevoerd. Als het Gate-sigitaal wordt ingevoerd terwijl het patroon van de sequentie is stopgezet, wordt het patroon van de sequentie afgespeeld vanaf de eerste stap.
 - Als u de **[CLOCK IN]**-aansluiting als Gate-invoer gebruikt, selecteer dan voor de masterklokbron een andere aansluiting dan de **[CLOCK IN]**-aansluiting.

Opmerkingen

- **[GATE]** stemt alleen overeen met V-Trigger.
- Wanneer **[Gate]** is geselecteerd, kunt u het afspelen/stopzetten van de sequentie niet regelen door de Start/Stop-signalen naar de **[CLOCK IN]**-aansluiting te zenden.
- Voor Audio Trigger-invoer kiest u uit **[1step]**, **[1ppqn]**, **[2ppqn]** of **[4ppqn]**.
- Als u de ingestelde waarde wijzigt terwijl een sequentie wordt afgespeeld, wordt het afspelen van de sequentie stopgezet.

❖ IN Polarity

Ingestelde waarde: -, +*

Stel de polariteit in voor de **[CLOCK IN]**-aansluiting. - is dalend, + is stijgend.

Controleer de specificaties van de aangesloten apparatuur en kies een geschikte waarde.

- -:

Selecteer dit wanneer de uitvoer van de tijdklok van de aangesloten apparatuur wordt getriggerd bij een dalende puls (negatieve grenstrigger).

Invoer van negatieve logica (actief laag) wanneer **[IN Sync Mode]** op **[Gate]** staat.

- +:

Selecteer dit wanneer de uitvoer van de tijdklok van de aangesloten apparatuur wordt getriggerd bij een stijgende puls (positieve grenstrigger).

Invoer van positieve logica (actief hoog) wanneer **[IN Sync Mode]** op **[Gate]** staat.

Instelling [MIDI IN]

U kunt de instellingen van de volgende aansluitingen wijzigen.
De standaardinstelling wordt aangeduid met *.

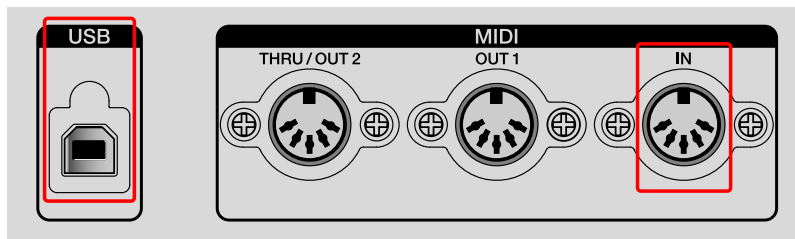

❖ Sync

Ingestelde waarde: Disable, Receive*

Stel de ontvangst van de tijd klok van de **[USB]**- en de **[MIDI IN]**-aansluiting in op Disable/Receive.

❖ Start/Stop

Ingestelde waarde: Disable, Receive*

Stel de ontvangst van Start-, Stop- en Continue-berichten van de **[USB]**- en de **[MIDI IN]**-aansluiting in op Disable/Receive.

❖ Rec Channel

Ingestelde waarde: Disable, MIDI Ch.All*, MIDI Ch.1 tot MIDI Ch.16, USB Ch.All, USB Ch.1 tot USB Ch.16.

Stel de aansluiting en het kanaal voor het ontvangen van MIDI-berichten in.

- Disable: MIDI-berichten worden niet ontvangen.
- MIDI Ch: stel het kanaal in dat ontvangt via de **[MIDI IN]**-aansluiting.
- USB Ch: stel het kanaal in dat ontvangt via de **[USB]**-aansluiting.

Instelling [MIDI OUT]

U kunt de instellingen van de volgende aansluitingen wijzigen.
De standaardinstelling wordt aangeduid met *.

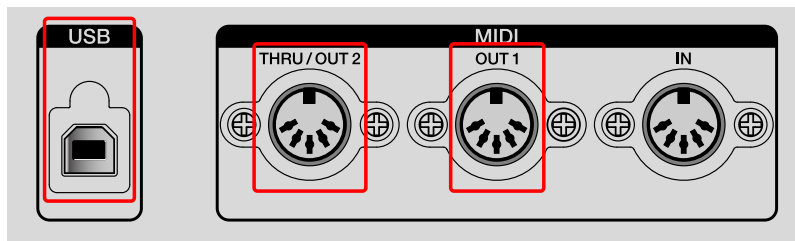

❖ OUT1 Mode

Ingestelde waarde: MIDI OFF, OUT*, OUT+MIDI IN, OUT+USB IN
Stel de **[MIDI OUT1]**-aansluiting in.

- MIDI OFF: MIDI-berichten worden niet verzonden.
- OUT: MIDI-berichten van het apparaat worden verzonden.
- OUT+MIDI IN: MIDI-berichten van het apparaat en MIDI-berichten die via de **[MIDI IN]**-aansluiting worden ontvangen, worden samengevoegd en verzonden.
- OUT+USB IN: MIDI-berichten van het apparaat en MIDI-berichten die via de **[USB-B]**-aansluiting worden ontvangen, worden samengevoegd en verzonden.

❖ OUT1 Sync

Ingestelde waarde: Disable, Send*

Stel het verzenden van de tijd klok via de **[MIDI OUT1]**-aansluiting in op Disable/Send.

❖ OUT1 Start/Stop

Ingestelde waarde: Disable, Send*

Stel het verzenden van de Start-, Stop- en Continue-berichten via de **[MIDI OUT1]**-aansluiting in op Disable/Send.

❖ OUT2 Mode

Ingestelde waarde: MIDI OFF, OUT, OUT+MIDI IN, OUT+USB IN, THRU (MIDI IN)*, THRU (USB IN)

Stel de **[MIDI THRU/OUT2]**-aansluiting in.

- MIDI OFF: MIDI-berichten worden niet verzonden.
- OUT: MIDI-berichten van het apparaat worden verzonden.
- OUT+MIDI IN: MIDI-berichten van het apparaat en MIDI-berichten die via de **[MIDI IN]**-aansluiting worden ontvangen, worden samengevoegd en verzonden.
- OUT+USB IN: MIDI-berichten van het apparaat en MIDI-berichten die via de **[USB]**-aansluiting worden ontvangen, worden samengevoegd en verzonden.
- THRU(MIDI IN): MIDI-berichten die via de **[MIDI IN]**-aansluiting worden ontvangen, worden ongewijzigd verzonden.
- THRU(USB IN): MIDI-berichten die via de **[USB-B]**-aansluiting worden ontvangen, worden ongewijzigd verzonden.

❖ OUT2 Sync

Ingestelde waarde: Disable, Send*

Stel het verzenden van de tijdklok via de **[MIDI THRU/OUT2]**-aansluiting in op Disable/Send.

❖ OUT2 Start/Stop

Ingestelde waarde: Disable, Send*

Stel het verzenden van de Start-, Stop- en Continue-berichten via de **[MIDI THRU/OUT2]**-aansluiting in op Disable/Send.

❖ USB Sync

Ingestelde waarde: Disable, Send*

Stel het verzenden van de tijdklok via de **[USB-B]**-aansluiting in op Disable/Send.

❖ **USB Start/Stop**

Ingestelde waarde: Disable, Send*

Stel het verzenden van de Start-, Stop- en Continue-berichten via de **[USB-B]**-aansluiting in op Disable/Send.

Instelling [Randomizer]

Stel het bereik van de waarden voor TOONHOOGTE, GATE en SNELHEID en de regelwaarden in die willekeurig zijn aangemaakt met behulp van de Randomizer-functie.

❖ Pitch Min

Ingestelde waarde:

- Als **[Middle C]** van de instelling **[Etc]** op **[C3]** staat: C-2 tot C3* tot G8
- Als **[Middle C]** van de instelling **[Etc]** op **[C4]** staat: C-1 tot C4* tot G9
- Als **[Middle C]** van de instelling **[Etc]** op **[C5]** staat: C0 tot C5* tot G10

Stel de minimale waarde voor TOONHOOGTE in. De bovengrens is de waarde die is ingesteld bij **[Pitch Max]**.

❖ Pitch Max

Ingestelde waarde:

- Als **[Middle C]** van de instelling **[Etc]** op **[C3]** staat: C-2 tot C4* tot G8
- Als **[Middle C]** van de instelling **[Etc]** op **[C4]** staat: C-1 tot C5* tot G9
- Als **[Middle C]** van de instelling **[Etc]** op **[C5]** staat: C0 tot C6* tot G10

Stel de maximale waarde voor TOONHOOGTE in. De ondergrens is de waarde die is ingesteld bij **[Pitch Min]**.

❖ Gate Min

Ingestelde waarde: 0.125 Steps* tot 16 Steps

Stel de minimale Gate-waarde in. De bovengrens is de waarde die is ingesteld bij **[Gate Max]**.

❖ Gate Max

Ingestelde waarde: 0.125 Steps tot 1 Step* tot 16 Steps

Stel de maximale Gate-waarde in. De ondergrens is de waarde die is ingesteld bij **[Gate Min]**.

❖ Velocity Min

Ingestelde waarde: 0* tot 60* tot 127

Stel de minimale Velocity-waarde in. De bovengrens is de waarde die is ingesteld bij **[Velocity Max]**.

❖ Velocity Max

Ingestelde waarde: 0 tot 100* tot 127

Stel de maximale Velocity-waarde in. De ondergrens is de waarde die is ingesteld bij **[Velocity Min]**.

❖ CC Min

Ingestelde waarde: 0* tot 127

Stel de minimale regelwaarde in. De bovengrens is de waarde die is ingesteld bij **[CC Max]**.

❖ CC Max

Ingestelde waarde: 0 tot 127*

Stel de maximale regelwaarde in. De ondergrens is de waarde die is ingesteld bij **[CC Min]**.

Instelling [Etc]

De standaardinstelling wordt aangeduid met *.

❖ **Middle C**

Ingestelde waarde: C3, C4*, C5

Stel een naam in voor de toonhoogte die aan nootnummer 60 moet worden toegewezen.

❖ **Auto Power Off**

Ingestelde waarde: Disable, Enable*

Stel Automatisch uitschakelen in op Disable/Enable.

- Voor meer informatie over Automatisch uitschakelen, zie "Automatische uitschakelfunctie" (pagina 7).

❖ **Step Preview**

Ingestelde waarde: Disable, Enable, Ena(Mute Cur Tr), Ena(Mute All Tr), Ena(Stop/Pause)

Stel de uitvoer van MIDI-berichten over de nootgegevens van de in de Trigger-modus of via interpolatie ingedrukt gehouden pads in.

- Disable: MIDI-berichten worden niet verzonden.
- Enable: MIDI-berichten worden verzonden.
- Ena(Mute Cur Tr): MIDI-berichten worden verzonden, maar tegelijkertijd wordt het geluid van het huidige muziekstuk gedempt.
- Ena(Mute All Tr): MIDI-berichten worden verzonden, maar tegelijkertijd wordt het geluid van alle muziekstukken gedempt.
- Ena(Stop/Pause): MIDI-berichten worden alleen verzonden wanneer een sequentie wordt stopgezet of gepauzeerd.

❖ **Reset All Settings**

Selecteer dit om het menu GLOBAL te resetten.

Als u het menu GLOBAL reset, worden de fabrieksinstellingen hersteld.

- Sommige instellingen kunnen mogelijk niet worden gereset omdat ze bij projecten horen. Als dat het geval is, controleert u de desbetreffende instellingen.

❖ **Restore Demo**

Selecteer dit om een verwijderd demoproject te herstellen.

Bij levering bevat dit apparaat een vooraf ingesteld project met demopatronen. Dit demoproject wordt automatisch geladen. U kunt de geladen demo verwijderen en op elk moment herstellen via deze instelling.

❖ **System Info**

Toon de huidige firmwareversie van het apparaat.

QUANTIZE-instellingen

Met QUANTIZE corrigeert u imperfecties in de triggertiming die zijn opgetreden tijdens de realtime-opname met behulp van de 16 pads. Elke invoervertraging die korter is dan een vierde van de ingestelde beat wordt gekwantiseerd naar de vorige beat.

Elke invoervertraging die groter is dan een vierde van de ingestelde beat wordt gekwantiseerd naar de volgende beat.

QUANTIZE instellen

- 1 Houd de **[SHIFT]**-knop ingedrukt en druk op de knop **[TAP]**.
De Quantize-instellingen verschijnen op het display.
- 2 Draai aan de draaiknop om een ingestelde waarde te selecteren.
De ingestelde waarde wordt bepaald.

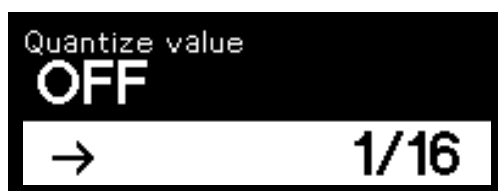

- 3 Druk op de draaiknop en op de knop **[BACK]** of houd de **[SHIFT]**-knop ingedrukt en druk op de knop **[TAP]**.
Het display keert terug naar de vorige status.

Instelling QUANTIZE

De standaardinstelling wordt aangeduid met *.

❖ Quantize-bereik

Ingestelde waarde: OFF, 1/32, 1/16*, 1/8

De verhouding tussen de ingestelde waarde en de positie van de beat die moet worden gekwantiseerd, is als volgt.

- OFF: Quantize is niet ingesteld
- 1/32: tweeëndertigste noot
- 1/16: zestiende noot
- 1/8: achtste noot

ARPEGGIATOR-instellingen

Opmerking

Voor de bediening van de Arpeggiator, zie "De ARPEGGIATOR gebruiken" (pagina 96).

De ARPEGGIATOR instellen

- 1 Houd de **[SHIFT]**-knop ingedrukt en druk op de knop **[ARP]**.
De Arpeggiator-instellingen verschijnen op het display.
- 2 Draai aan de draaiknop om een instelling te selecteren en druk erop.
De ingestelde waarde van het geselecteerde item wordt gemarkeerd op het display.
Zowel de ingestelde waarde vóór de wijziging als de ingestelde waarde na de wijziging worden getoond op het display.
 - Om terug te keren naar het vorige scherm drukt u op de knop **[BACK]**.



- 3 Draai aan de draaiknop om de ingestelde waarde te selecteren en druk erop.
De ingestelde waarde wordt bepaald.
 - Om de instelling te annuleren, drukt u op de knop **[BACK]** in plaats van op de draaiknop.
- 4 Druk op de knop **[BACK]** of houd de **[SHIFT]**-knop ingedrukt en druk op de knop **[ARP]**.
Het display keert terug naar de vorige status.

Instelling ARPEGGIATOR

De standaardinstelling wordt aangeduid met *.

❖ Rate

Ingestelde waarde: 1/2, 1/4, 1/8D, 1/8, 1/8T, 1/16*, 1/16T, 1/32

U kunt de snelheid van de BPM van de Arpeggiator instellen.

❖ Style

Ingestelde waarde: Up*, Down, Up+Down, Random

Deze instelling gebruikt u voor acties op de Arpeggiator wanneer u meerdere pads indrukt.

- Up: de noten worden getriggerd van de laagste toonhoogte naar de hogere toonhoogte. Dit wordt herhaald.
- Down: de noten worden getriggerd van de hoogste toonhoogte naar de lagere toonhoogte. Dit wordt herhaald.
- Up+Down: de noten worden getriggerd van de laagste toonhoogte naar de hogere toonhoogte en wanneer de hoogste toonhoogte is gehaald, worden de noten getriggerd van de hoogste toonhoogte naar de lagere toonhoogte. Dit wordt herhaald.
- Random: de noten worden willekeurig getriggerd.

❖ Range

Ingestelde waarde: 1 Oct*, 2 Oct, 3 Oct

Hiermee stelt u het bereik van de octaven voor het afspelen van arpeggio in.

- 1 Oct: arpeggio wordt afgespeeld en het akkoord wordt aangehouden.
- 2 Oct: arpeggio wordt afgespeeld en het akkoord wordt aangehouden, samen met hetzelfde akkoord van één octaaf hoger.

Instellingen aanpassen

- 3 Oct: arpeggio wordt afgespeeld en het akkoord wordt aangehouden, samen met hetzelfde akkoord van twee octaven en één octaaf hoger.

❖ Gate Length

Ingestelde waarde: 1 % tot 100 %*

Hiermee stelt u de lengte van de noten voor het afspelen van arpeggio in. De lengte van het geluid dat door het percentage wordt ingesteld, wordt getoond in %.

TRIG PROB-instellingen (Trigger Probability)

Opmerking

Om de triggerkans in te stellen, zie "TRIG PROB (Trigger Probability)" (pagina 108).

De Trigger Probability instellen

- 1 Houd de **[SHIFT]**-knop ingedrukt en druk op de knop **[TRIG PROB]**.

De instellingen voor Trigger Probability verschijnen op het display.

- 2 Draai aan de draaiknop om een ingestelde waarde te selecteren.
De ingestelde waarde wordt bepaald.

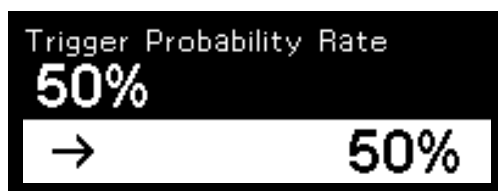

- 3 Druk op de draaiknop en op de knop **[BACK]** of houd de **[SHIFT]**-knop ingedrukt en druk op de knop **[TRIG PROB]**.
Het display keert terug naar de vorige status.

De instelling van Trigger Probability

De standaardinstelling wordt aangeduid met *.

❖ **Trigger Probability Rate**

Ingestelde waarde: 10 % tot 50 %* tot 100 %

Wanneer 100 % is geselecteerd, zijn alle triggers beschikbaar en is er geen verschil in effect op de triggerkans.

TRACK-instellingen

U kunt de instellingen van het huidige muziekstuk wijzigen.

TRACK instellen

- 1 Houd de **[SHIFT]**-knop ingedrukt en druk op de knop **[TRACK]**.
De instellingen voor het muziekstuk verschijnen op het display.
- 2 Draai aan de draaiknop om een instelling te selecteren en druk erop.
De ingestelde waarde van het geselecteerde item wordt gemarkeerd op het display.
Zowel de ingestelde waarde vóór de wijziging als de ingestelde waarde na de wijziging worden getoond op het display.
 - Om terug te keren naar het vorige scherm drukt u op de knop **[BACK]**.

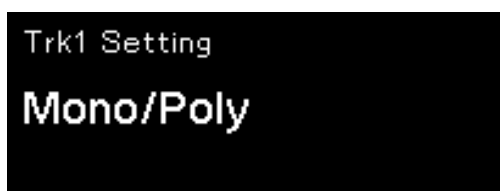

- 3 Draai aan de draaiknop om de ingestelde waarde te selecteren en druk erop.
De ingestelde waarde wordt bepaald.
 - Om de instelling te annuleren, drukt u op de knop **[BACK]** in plaats van op de draaiknop.
- 4 Druk op de knop **[BACK]** of houd de **[SHIFT]**-knop ingedrukt en druk op de knop **[TRACK]**.
Het display keert terug naar de vorige status.

TRACK SETTING

De standaardinstelling wordt aangeduid met *.

❖ Track Name

Stel de Muziekstuknaam in. De Muziekstuknaam die u hier instelt, verschijnt op het display wanneer de 16 pads in de modus Muziekstuk staan.

- Als de naam van het muziekstuk is ingesteld, verschijnt deze in de modus Muziekstuk op het display. Wanneer u een nieuw project maakt, wordt dit ingesteld van Muziekstuk 01 tot Muziekstuk 16.
- Druk op de **[▶]/[◀]**-knop om de cursor te verplaatsen en draai aan de draaiknop om het karakter te selecteren.
- U kunt alfanumerieke karakters, symbolen of spaties gebruiken.
- Om het karakter op de plaats van de cursor te verwijderen, houdt u de **[SHIFT]**-knop ingedrukt en drukt u op de knop **[BACK]**.
- Om een spatie in te voegen vóór de cursor houdt u de **[SHIFT]**-knop ingedrukt en drukt u op de draaiknop.

❖ Mono/Poly

Ingestelde waarde: Poly*, Mono

Stel de monofone (Mono) of de polyfone (Poly) noot in voor het muziekstuk.

- Poly: per stap kunt u tot 8 noten instellen.
- Mono: per stap kunt u slechts 1 noot instellen.

❖ Track Speed

Ingestelde waarde: x0.25, x0.5, x1.0*, x1.5, x2.0

U kunt de afspeelsnelheid van het muziekstuk instellen. Het huidige muziekstuk wordt afgespeeld aan de vermeerdering van de ingestelde waarde volgens de afspeelsnelheid van de ingestelde BPM.















❖ Track Color

Ingestelde waarde: #01 tot #16

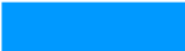
Stel de kleur van het muziekstuk in voor de 16 pads.

De overeenstemming tussen de ingestelde waarde en

Muziekstukkleur is als volgt.

#01		#02		#03		#04	
#05		#06		#07		#08	
#09		#10		#11		#12	
#13		#14		#15		#16	

HARMONIZER-instellingen

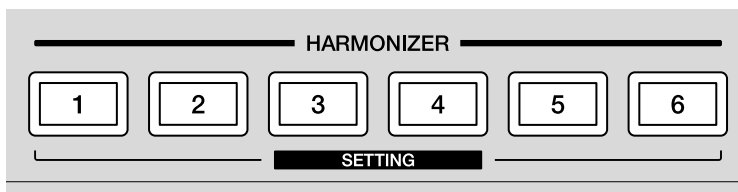

Op 1 tot 6 van de **[HARMONIZER]**-knoppen kunnen bepaalde types akkoorden worden ingesteld (pagina 156).

Opmerking

Voor meer informatie over de Harmonizer, zie "HARMONIZER" (pagina 75).

- 1 Houd de **[SHIFT]**-knop ingedrukt en druk op een van de **[HARMONIZER]**-knoppen.
Op het display verschijnt het type akkoord dat is geselecteerd.
Het akkoord van de **[HARMONIZER]**-knop wordt op de 16 pads getoond.
 - Het akkoord wordt op de 16 pads getoond met behulp van witte verlichting.
 - De noot op de pad wordt met een semitoon tegelijk verhoogd vanaf de grondtoon linksonder in laterale richting naar de hoek rechtsboven.
- 2 Draai aan de draaiknop om een type akkoord te selecteren.
Zowel de naam van het akkoord vóór de wijziging als de naam van het akkoord na de wijziging worden getoond op het display.

(1) Akkoord vóór de wijziging, (2) Akkoord na de wijziging

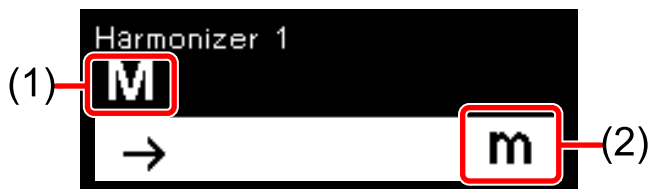

- Voor meer informatie over het type akkoord, zie "Ingestelde waarde:" (pagina 156).

- 3 Druk op de knop **[BACK]** of houd de **[SHIFT]**-knop ingedrukt en druk op de knop **[HARMONIZER]**.

Het display keert terug naar de vorige status.

Ingestelde waarde:

De informatie tussen haakjes wordt niet getoond op het display.

- M (majeur)
- m (mineur)
- 7 (septiem)
- M7 (majeur septiem)
- m7 (mineur septiem)
- mM 7 (mineur-majeur septiem)
- 6 (sext)
- m6 (mineur sext)
- 9 (none)
- M9 (majeur none)
- m9 (mineur none)
- 69 (sext-none)
- m69 (mineur 69)
- sus4 (sus kwart)
- 7sus4 (septiem sus kwart)
- dim (diminutie)
- aug (augmentatie)
- aug7 (augmentatie 7)
- add9 (none toevoegen)
- 7+5 (septiem kruis 5)
- 7-5 (septiem mol 5)
- m7-5 (mineur septiem mol 5)
- 7 (#9) (septiem kruis 9)
- 7-9 (septiem mol 9)

De [HARMONIZER]-knop aanpassen

U kunt het akkoord dat is geselecteerd via de ingestelde waarde (pagina 156) aanpassen en instellen als een origineel gebruikersakkoord-akkoord.

- 1 Houd de **[SHIFT]**-knop ingedrukt en druk op de **[HARMONIZER]**-knop die u wilt aanpassen.
Op het display verschijnt het akkoord dat is geselecteerd.
Het akkoord van de **[HARMONIZER]**-knop wordt op de 16 pads getoond met witte verlichting.
- 2 Draai aan de draaiknop om een akkoord te selecteren dat u wilt aanpassen.
Zowel de naam van het akkoord vóór de wijziging als de naam van het akkoord na de wijziging worden getoond op het display.
- 3 Druk op de 16 pads om een noot toe te voegen (licht in de pad gaat branden) of te verwijderen (licht in de pad wordt gedimd).
[USER] verschijnt in het akkoordgedeelte van het display.
 - De noot van de pad wordt met een semitoon tegelijk verhoogd vanaf de grondtoon linksonder in laterale richting naar de hoek rechtsboven.
 - U kunt maximaal 5 akkoorden instellen.
- 4 Druk op de knop **[BACK]** of houd de **[SHIFT]**-knop ingedrukt en druk op de knop **[HARMONIZER]**.
De instelmodus voor Harmonizer wordt geannuleerd en het display keert terug naar de vorige status.

Instelling FIXED LENGTH

Opmerking

Voor meer informatie over Vaste lengte, zie "FIXED LENGTH" (pagina 84).

FIXED LENGTH instellen

- 1 Houd de **[SHIFT]**-knop ingedrukt en druk op de knop **[FIXED LENGTH]**.

De instellingen voor Vaste lengte verschijnen op het display.

- 2 Draai aan de draaiknop om een ingestelde waarde te selecteren.
De ingestelde waarde wordt bepaald.



- 3 Druk op de draaiknop en op de knop **[BACK]** of houd de **[SHIFT]**-knop ingedrukt en druk op de knop **[FIXED LENGTH]**.
Het display keert terug naar de vorige status.

De instelling van Vaste lengte

De standaardinstelling wordt aangeduid met *.

❖ Fixed Length

Ingestelde waarde: 0.25 beat tot 4 beat* tot 16 beat

1 beat is gelijk aan de lengte van een kwartnoot. Het is de lengte van de aanduiding van één beat op het display.

Aansluiten op externe apparatuur

Het apparaat aansluiten op een extern MIDI-apparaat of op een pc/Mac om te spelen

Door de [MIDI OUT1]-, de [MIDI THRU/OUT2]- of de [USB-B]-aansluiting van dit apparaat aan te sluiten op de MIDI-aansluiting van een extern MIDI-apparaat of de USB-aansluiting van een pc/Mac kunt u het volgende doen:

- Spelen door gebruik te maken van de sequentie-informatie die in elk muziekstuk van het apparaat is opgenomen
- Frasearrangement in real time door het gedeelte voor stapbewerking of het gedeelte voor frasearrangement te bedienen
- Synchroniseren met een externe sequencer of DAW-software

De BPM van een optreden met behulp van sequentie-informatie en een synchroniseren met een extern MIDI-apparaat stemt overeen met de BPM van de klokbron die op het apparaat is ingesteld.

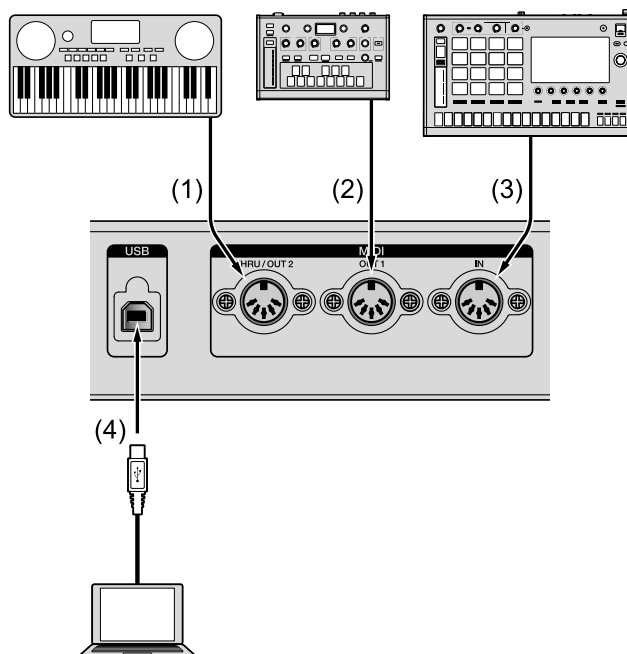

[MIDI THRU/OUT2]-aansluiting (1), [MIDI OUT1]-aansluiting (2)

Sluit een MIDI-kabel aan op de MIDI IN-aansluiting van de synthesizer, geluidsmodule enz.

- Voor de aansluiting en de instellingen van het betreffende item, zie het volgende.
 - "Instelling [MIDI OUT]" (pagina 139)
 - "Instelling [Sync Common]" (pagina 130)

❖ [MIDI OUT1]-aansluiting of [MIDI THRU/OUT2]-aansluiting ingesteld op [OUT]

- Sequentie-informatie die in elk muziekstuk van het apparaat is opgenomen, informatie over de bediening van het apparaat en BPM-informatie (tjidsklok) worden naar externe MIDI-apparaten verzonden als MIDI-berichten.
- Als u op de [▶]-knop (afspelen) op het apparaat drukt of de startsignalen ontvangt van externe apparaten die op het apparaat zijn aangesloten, wordt de sequentie-informatie die in elk muziekstuk van het apparaat is opgenomen, als speelinformatie verzonden naar een extern MIDI-apparaat in overeenstemming met de BPM of het MIDI-kanaal dat door dit apparaat is ingesteld.
- U kunt de speelinformatie in real time wijzigen door het gedeelte voor frasearrangement of het gedeelte voor stapbewerking te bedienen.
- In de modus Toonladder kunt u met een extern MIDI-apparaat spelen door de 16 pads te bedienen. Ook het afspelen van de sequentie op een extern MIDI-apparaat dat op het apparaat is aangesloten, kunt u regelen door MIDI-berichten zoals Start-, Stop- en Continue-berichten te zenden.

Aansluiten op externe apparatuur

Opmerkingen

- Stel het MIDI-kanaal van de poort voor de uitgangsbestemming van het muziekstuk in.
(Zie "Een uitgangsbestemming selecteren voor het huidige muziekstuk" (pagina 34).)
- Stel het MIDI-ontvangstkanaal van het ontvangende apparaat correct in.

❖ **[MIDI THRU/OUT2]-aansluiting ingesteld op [THRU (MIDI IN)]/[THRU (USB IN)]**

Verzend de MIDI-berichten die u hebt ontvangen via de **[MIDI IN]**- of de **[USB-B]**-aansluiting naar een extern MIDI-apparaat dat op de **[MIDI THRU/OUT2]**-aansluiting is aangesloten zonder ze te wijzigen wanneer **[OUT2 Mode]** (pagina 140) van de instelling **[MIDI OUT]** in het menu GLOBAL is ingesteld op **[THRU (MIDI IN)]** of **[THRU (USB IN)]**.

Opmerking

Stel het MIDI-zendkanaal van het verzendende apparaat en het MIDI-ontvangstkanaal van het ontvangende apparaat correct in.

❖ **[MIDI OUT1]-aansluiting/[MIDI THRU/OUT2]-aansluiting ingesteld op [OUT+MIDI IN] of [OUT+USB IN]**

Wanneer u **[OUT1 Mode]** van de instelling **[MIDI OUT]** in het menu GLOBAL instelt op **[OUT+MIDI IN]** of **[OUT+USB IN]**, voegt het apparaat de MIDI-berichten en de MIDI-berichten die het heeft ontvangen via de **[MIDI IN]**- of de **[USB-B]**-aansluiting samen en verzendt het de berichten.

Opmerking

Stel het MIDI-ontvangstkanaal van het ontvangende apparaat correct in volgens de toepassing.

[MIDI IN]-aansluiting (3)

Sluit de MIDI OUT-aansluiting van een externe sequencer en dergelijke met behulp van een MIDI-kabel aan op de **[MIDI IN]**-ingangsaansluiting.

- U kunt het afspelen van de sequentie op het apparaat regelen vanaf een extern MIDI-apparaat door MIDI-berichten zoals Start-, Stop- en Continue-berichten te verzenden naar de **[MIDI IN]**-aansluiting.
- Voor de aansluiting en de instellingen van het betreffende item, zie het volgende.
 - "Instelling [MIDI IN]" (pagina 138)
 - "Instelling [Sync Common]" (pagina 130)

[USB-B]-aansluiting (4)

Sluit de pc/Mac aan. Zie "Aansluitingen" (pagina 18).

- De sequentie-informatie, bedieningsinformatie en BPM-informatie (tjdklok) worden tussen de DAW-software op een pc/Mac en het apparaat verzonden en ontvangen als MIDI-berichten.
- Wanneer u op de afspeelknop op het apparaat drukt, verzendt het apparaat de sequentie-informatie die in elk muziekstuk is opgenomen als speelinformatie naar de DAW-software in overeenstemming met de BPM of het MIDI-kanaal.
- U kunt de speelinformatie die moet worden verzonden in real time wijzigen door het gedeelte voor frasearrangement of het gedeelte voor stapbewerking te bedienen.
- In de modus Toonladder kunt u speelinformatie naar DAW-software verzenden door de 16 pads te bedienen. U kunt het afspelen van de sequentie op het apparaat ook regelen door MIDI-berichten zoals Start-, Stop- en Continue-berichten te verzenden vanuit de DAW-software. Bovendien kunt u het afspelen van de sequentie door de DAW-software regelen door deze MIDI-berichten te verzenden vanaf het apparaat.

Aansluiten op externe apparatuur

- Voor de aansluiting en de instellingen van het betreffende item, zie het volgende.
 - "Instelling [MIDI IN]" (pagina 138)
 - "Instelling [MIDI OUT]" (pagina 139)
 - "Instelling [Sync Common]" (pagina 130)

Opmerking

Als u een speciale toepassing of updateprogramma gebruikt, kunt u standaard MIDI-bestanden en projectgegevens verzenden en ontvangen via de **[USB-B]**-aansluiting of de firmware van het apparaat bijwerken naar de meest recente versie.

Het apparaat synchroniseren met externe MIDI-apparaten of een pc/Mac

Door realtime-MIDI-berichten zoals de tijdklok, Start, Stop en Continue te gebruiken, kunt u synchroon spelen met externe MIDI-apparaten zoals externe sequencers, DAW-software enz.

Wanneer u het apparaat als master gebruikt

Als u [**Sync Source**] van de instelling [**Sync Common**] in het menu GLOBAL instelt op [**Internal**], kunt u de tijdklok van de [**MIDI OUT1**]-aansluiting, de [**MIDI THRU/OUT2**]-aansluiting die is ingesteld op [**OUT**]/[**OUT+MIDI IN**]/[**OUT+USB IN**] of de [**USB-B**]-aansluiting verzenden in overeenstemming met de BPM van het apparaat. Stel [**Master Clock Mode**] van de instelling [**Sync Common**] in het menu GLOBAL in volgens het externe MIDI-apparaat dat op het apparaat is aangesloten.

Als u het externe MIDI-apparaat instelt als slave kunt u een sequentie afspelen met dezelfde BPM als die van het apparaat en het spelen en stoppen van de synchrone activiteit regelen door het apparaat of het externe MIDI-apparaat dat op de [**MIDI IN**]- of de [**USB-B**]-aansluiting van het apparaat is aangesloten, te bedienen.

Wanneer u het apparaat als slave gebruikt

Als u **[Sync Source]** van de instelling **[Sync Common]** in het menu GLOBAL instelt op de aansluiting van een extern masterapparaat en de tijd klok naar het apparaat verzendt, kunt u het apparaat als slave gebruiken.

Als u het apparaat instelt als slave kunt u een sequentie afspelen met dezelfde BPM als die van een extern masterapparaat en het spelen en stoppen van de synchrone activiteit regelen door het apparaat of het externe apparaat dat is aangesloten op de **[MIDI IN]**-aansluiting, de **[USB-B]**-aansluiting of de ingangsaansluiting van de tijd klok die bij **[Sync Source]** op het apparaat is ingesteld, te bedienen.

De ontvangen tijd klok kan worden omgezet en via de volgende aansluitingen worden verzonden.

- **[DIN SYNC OUT1]**-aansluiting
- **[DIN SYNC IN/OUT2]**-aansluiting
- **[CLOCK OUT]**-aansluiting

Voor de instellingen van de tijd kloksnelheid via elke aansluiting, raadpleegt u de instelling **[DIN SYNC]** (pagina 131) of **[CLOCK]** (pagina 134) in het menu GLOBAL.

Opmerkingen

- Als u **[Sync Source]** in een andere status zet dan **[DIN MIDI]** of **[USB MIDI]**, zie dan "Het apparaat synchroniseren met een extern DIN SYNC-compatibel apparaat om te spelen" (pagina 168) en "Het apparaat synchroniseren met een extern CLOCK-compatibel apparaat om te spelen" (pagina 173).
- Afhankelijk van het externe apparaat dat moet worden aangesloten, kan de BPM die op het apparaat en op het externe apparaat wordt weergegeven, verschillend zijn.

Het apparaat aansluiten op een extern CV/GATE-compatibel apparaat om te spelen

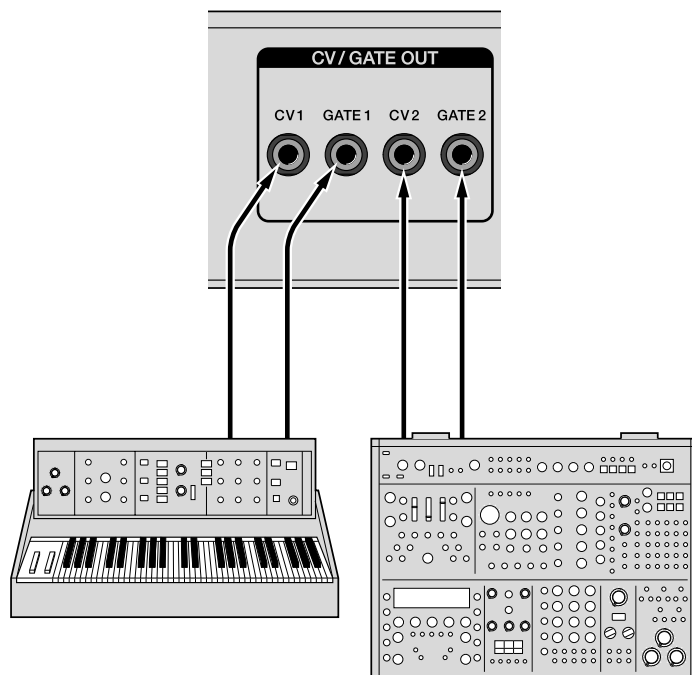

Sluit een synthesizer, geluidsmodule enz. aan die compatibel is met CV/GATE-invoer. Gebruik een mono mini-aansluitkabel voor aansluiting.

Het apparaat verzendt sequentie-informatie van een muziekstuk waarvan de uitgangspoort is ingesteld op **[CV/GATE1]** of **[CV/GATE2]** in de modus Muziekstuk als CV- of GATE-signalen.

CV-signalen stemmen overeen met V/Oct of Hz/V en GATE-signalen met V-Trigger of S-Trigger.

U kunt de uitgangssignalen van de **[CV OUT1]**- of de **[CV OUT2]**-aansluiting instellen via **[CV1 Range]**, **[GATE1 Mode]**, **[CV2 Range]** en **[GATE2 Mode]** van de instellingen **[CV]** en **[GATE]** in het menu GLOBAL.

Aansluiten op externe apparatuur

Het apparaat ondersteunt ook de CV/GATE-conversiefunctie waarmee de nootgegevens die worden ontvangen van de **[MIDI IN]**- of de **[USB-B]**-aansluiting worden omgezet in CV- of GATE-signalen die kunnen worden verzonden.

U kunt de invoer via het MIDI-kanaal en de CV/GATE-uitvoer voor de CV/GATE-conversiefunctie instellen via **[CV/GATE1 From]** en **[CV/GATE2 From]** van de instelling **[CV/GATE OUT]** in het menu GLOBAL.

Instellingen en acties

- Stel de uitgangspoort van het muziekstuk in op **[CV/GATE1]** of **[CV/GATE2]**.
- Stel de instelling **[GATE]** (pagina 128) in het menu GLOBAL correct in volgens de GATE-invoer van het aangesloten apparaat.
- Stel de instelling **[CV]** (pagina 124) in het menu GLOBAL correct in volgens de CV-invoer van het aangesloten apparaat.
 - **[CV Reference Note]** kan alleen worden ingesteld als **[V/Oct]** is geselecteerd bij **[CV Range]**. Voor meer informatie, zie "Instelling [CV]" (pagina 124).
- Voor andere instellingen dan de bovengenoemde raadpleegt u het volgende.
 - "Instelling [CV/GATE OUT]" (pagina 123)

Opmerking

Wanneer u de CV/GATE-conversiefunctie gebruikt, stel dan het MIDI-kanaal van de instelling **[CV/GATE OUT]** in het menu GLOBAL en het MIDI-kanaal van het verzendende apparaat correct in.

Het apparaat synchroniseren met een extern DIN SYNC-compatibel apparaat om te spelen

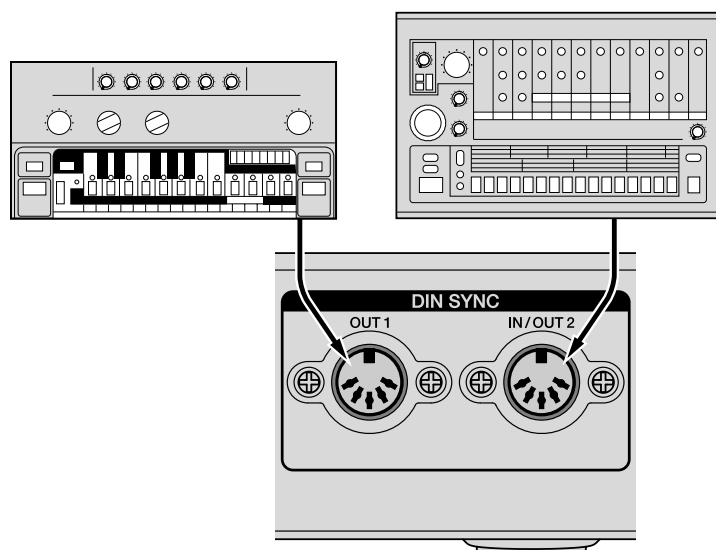

U kunt op het apparaat spelen in sync met het aangesloten apparaat door de **[DIN SYNC OUT1]**- of de **[DIN SYNC IN/OUT2]**-aansluiting aan te sluiten op de DIN SYNC IN- of de DIN SYNC OUT-aansluiting van een DIN SYNC-compatibele sequencer of drumcomputer.

De DIN SYNC-aansluiting kan niet alleen BPM-informatie zoals de tijd klok verzenden en ontvangen, maar ook signalen voor het spelen en pauzeren van het synchrone optreden regelen door gebruik te maken van signalen zoals Start, Stop en Continue.

Aansluiten

- Sluit de **[DIN SYNC OUT1]**- of de **[DIN SYNC IN/OUT2]**-aansluiting, die is ingesteld op **[OUT]**, van dit apparaat aan op de DIN SYNC IN-aansluiting van het aangesloten apparaat.
- Sluit de **[DIN SYNC IN/OUT2]**-aansluiting, die is ingesteld op **[IN]**, van dit apparaat aan op de DIN SYNC OUT-aansluiting van het aangesloten apparaat.

Aansluiten op externe apparatuur

- Selecteer de instelling **[IN]/[OUT]** van de **[DIN SYNC IN/OUT2]**-aansluiting via **[OUT2 Mode]** van de instelling **[DIN SYNC]** in het menu GLOBAL. De fabrieksinstelling van de **[DIN SYNC IN/OUT2]**-aansluiting is **[IN]**.
- Gebruik hiervoor een MIDI-kabel (5-polige DIN-kabel) die compatibel is met DIN SYNC.

Opmerkingen

- Gebruik voor de MIDI-kabel de kabel met 1 of met 3 polen.
- Wanneer u een mini-conversiekabel gebruikt, gebruik dan een DIN SYNC-compatibele conversiekabel met 1-polige RING- en 3-polige TIP-aansluitingen en geen conversiekabel voor MIDI.

De poolopstelling van de **[DIN SYNC OUT1]**- en de **[DIN SYNC IN/OUT2]**-aansluitingen is als volgt. (Niet compatibel met **[MIDI]**-aansluitingen.)

(1) Start/Stop, (2) GND, (3) Klok (Clock),
(4) Start resetten (Reset Start), (5) Doorgaan (Continue Start)

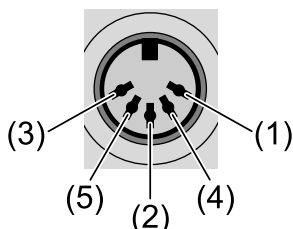

- (Ter referentie) De poolopstelling van de MIDI-aansluiting is als volgt.
(1) Geen aansluiting, (2) GND, (3) Geen aansluiting, (4) VTX/VRX,
(5) Signaal (Signal)

Instellingen en acties

- Stel de **[OUT1 Sync Mode]** of de **[OUT2 Sync Mode]** van de instelling **[DIN SYNC]** in het menu GLOBAL in op **[Sync24]** of **[Sync48]**, naargelang de tijdkloksnelheid van het apparaat dat op elk van de aansluitingen is aangesloten.
- Als u de DIN SYNC OUT-aansluiting van het aangesloten apparaat aansluit op de **[DIN SYNC IN/OUT2]**-aansluiting die is ingesteld bij **[IN]** om dit apparaat als slave te gebruiken, stel dan **[Sync Source]** van de instelling **[Sync Common]** in het menu GLOBAL in op **[DIN SYNC]** en stel **[OUT2 Sync Mode]** van de instelling **[DIN SYNC]** correct in volgens de tijdkloksnelheid van het aangesloten apparaat.
- De acties bij Reset Start en Continue Start kunnen verschillen naargelang het aangesloten apparaat. Raadpleeg de handleiding van het aangesloten apparaat en stel **[OUT1 Cont/Rst Start]** of **[OUT2 Cont/Rst Start]** van de instelling **[DIN SYNC]** correct in volgens de Reset Start- en Continue Start-acties van het apparaat.

Als u aansluit op een apparaat dat de Reset Start- en Continue Start-specificaties van dit apparaat niet ondersteunt, stel het dan in zodat storingen als gevolg van externe ruis op het apparaat of het aangesloten apparaat worden vermeden.

Gebruik van signaal en sequencer

Dit apparaat synchroniseert met de timing als de Start/Stop-signalen het spelen van de sequentie instrueren en zendt een Continue Start- of Reset Start-sigitaal via de **[DIN SYNC OUT1]**- of de **[DIN SYNC IN/OUT2]**-aansluiting die is ingesteld op **[OUT]** volgens de hieronder getoonde timing.

Als het Continue Start- of Reset Start-sigitaal wordt ontvangen op de **[DIN SYNC IN/OUT2]**-aansluiting die is ingesteld op **[IN]** volgens de hieronder getoonde timing, wordt de sequencer herstart vanaf de stoppositie of afgespeeld vanaf de eerste stap.

Afspelen vanuit stopstatus

- (1) Start/Stop-sigitaal, (2) Continue Start-sigitaal,
(3) Reset Start-sigitaal, (4) Afspelen begint

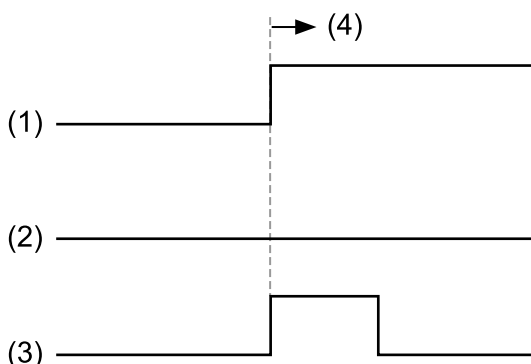

Aansluiten op externe apparatuur

Afspelen vanuit pauzestatus

- (1) Start/Stop-sigitaal, (2) Continue Start-sigitaal,
(3) Reset Start-sigitaal, (4) Afspelen begint

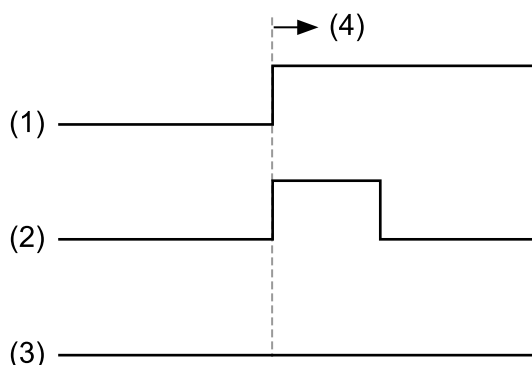

Als noch het Reset Start- noch het Continue Start-sigitaal wordt gegeven, wordt de sequencer altijd herstart vanuit de stopstatus.

Opmerkingen

- Afhankelijk van het externe apparaat dat moet worden aangesloten, kan de BPM die op het apparaat en op het externe apparaat wordt weergegeven, verschillend zijn.
- Als u de **[CLOCK IN]**-aansluiting van het apparaat instelt als de masterklokbron van de lage tijd klok (1ppqn, 2ppqn, 4ppqn) en het apparaat gebruikt als slave, is het mogelijk dat DIN SYNC-compatibele apparaten die op de **[DIN SYNC OUT1]**- of de **[DIN SYNC IN/OUT2]**-aansluiting die is ingesteld bij **[OUT]**, zijn aangesloten, niet langer gesynchroniseerd zijn.
Voor gesynchroniseerd afspelen met DIN SYNC-compatibele apparaten, raden we u aan de conversie van de snelheid van de lage tijd klok niet te gebruiken, maar een masterklokbron van 24ppqn (Sync24) of 48ppqn (Sync48) te gebruiken.

Het apparaat synchroniseren met een extern CLOCK-compatibel apparaat om te spelen

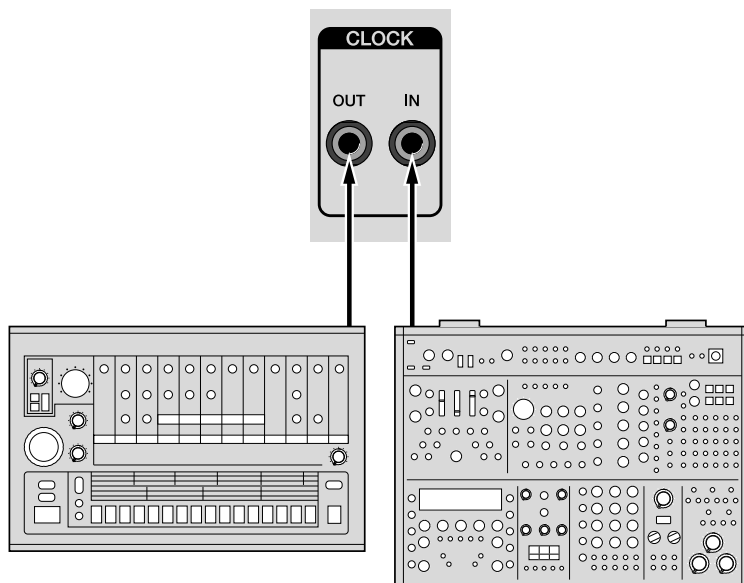

U kunt op het apparaat spelen in sync met het aangesloten apparaat door de **[CLOCK OUT]**- of de **[CLOCK IN]**-aansluiting aan te sluiten op de CLOCK IN- of de CLOCK OUT-aansluiting van een sequencer of drumcomputer die compatibel is met het analoge signaal.

De CLOCK-aansluiting kan niet alleen BPM-informatie zoals de tijd klok verzenden en ontvangen, maar ook signalen voor het spelen en pauzeren van het synchrone optreden regelen door gebruik te maken van de Start/Stop-signalen.

Als u het apparaat als master gebruikt, kunt u de actie voor pauzeren regelen met de tijd klok via de **[CLOCK OUT]**-aansluiting op het apparaat dat is aangesloten op de **[CLOCK OUT]**-aansluiting van het apparaat door **[Master Clock Mode]** van de instelling **[Sync Common]** in het menu GLOBAL in te stellen op **[Disable]**.

Aansluiten op externe apparatuur

De **[CLOCK IN]**-aansluiting ondersteunt bovendien metronoominvoer, audiotrigger-bediening waarmee een sequentie van het apparaat in stappen wordt afgespeeld en GATE-bediening waarmee sequentie-informatie alleen wordt afgespeeld als er bedieningssignalen worden ingevoerd.

Aansluiten

- Sluit de **[CLOCK OUT]**-aansluiting van dit apparaat aan op de CLOCK IN-aansluiting van het aangesloten apparaat.
- Sluit de **[CLOCK IN]**-aansluiting van dit apparaat aan op de CLOCK OUT-aansluiting van het aangesloten apparaat.
- Gebruik een stereo mini-aansluitkabel voor deze aansluiting.

De hieronder getoonde signalen zijn toegewezen aan de polen van een stereo mini-aansluitkabel die is aangesloten op de **[CLOCK IN]**- of de **[CLOCK OUT]**-aansluiting.

(1) Huls (Sleeve): GND, (2) Ring: Start/Stop,
(3) Punt (Tip): klok (Clock)

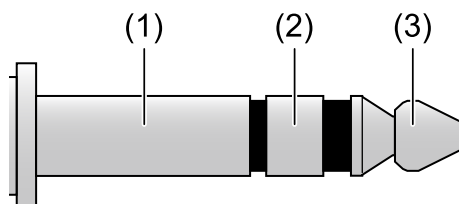

- Door de ring en de punt aan te sluiten op PIN1 (Start/Stop) en PIN3 (klok (Clock)) van de **[DIN SYNC]**-aansluiting en **[OUT Sync Mode]** of **[IN Sync Mode]** van de instelling **[CLOCK]** in het menu GLOBAL in te stellen op **[24ppqn]** of **[48ppqn]**, kunt u de CLOCK-aansluiting op dit apparaat aansluiten op de DIN SYNC-aansluiting van een DIN SYNC-compatibel apparaat.

Aansluiten op externe apparatuur

Opmerkingen

- Als u een 5-polige DIN-conversiekabel gebruikt, gebruik dan een conversiekabel die een 1-polige RING-, 3-polige TIP-aansluiting maakt in plaats van een MIDI-conversiekabel. De 5-polige stereo mini-DIN-conversiekabel voor MIDI kan niet worden gebruikt voor SYNC-conversie omdat PIN 1 en PIN 3 niet zijn aangesloten.
- Als de **[CLOCK IN]**-aansluiting wordt getriggerd met een audiosignaal zonder het Start/Stop-signaal te gebruiken, gebruik dan een mono mini-aansluiting om ruis in de ingangspool van het Start/Stop-signaal te voorkomen.
- Als u het audiosignaal als triggersignaal gebruikt, verzend dan een geschikt volume aan signalen met een sterke aanzet/terugval, zoals pulssignalen of een klikgeluid.
- Voer audiosignalen in op het niveau van 2 V of meer.
- Als u **[IN Sync Mode]** van de instelling **[CLOCK]** in het menu GLOBAL instelt op **[Gate]** voor Gate-bediening van het apparaat met de **[CLOCK IN]**-aansluiting, verzend dan het Gate-signaal van de V-Trigger naar de **[CLOCK IN]**-aansluiting.

U kunt het afspelen/stopzetten van de sequentie niet regelen door de Start/Stop-signalen naar de **[CLOCK IN]**-aansluiting te zenden.

Stel **[Sync Source]** van de instelling **[Sync Common]** in op een ander item dan **[CLOCK]**. Als u dit instelt op **[CLOCK]**, wordt de sequentie nooit afgespeeld, zelfs niet als het GATE-signaal wordt verzonden.

Instellingen en acties

- Selecteer de instelling van **[OUT Sync Mode]** en **[In Sync Mode]** van de instelling **[CLOCK]** in het menu GLOBAL volgens de tijdkloksnelheid van het aangesloten apparaat.
- Stel **[Polarity]** van de instelling **[CLOCK]** in het menu GLOBAL in op **[+]** of **[-]**, naargelang de polariteit van het aangesloten apparaat.
- Als u het apparaat als slave gebruikt door de CLOCK OUT-aansluiting van het aangesloten apparaat aan te sluiten op de **[CLOCK IN]**-aansluiting van het apparaat, stel dan **[Sync Source]** van de instelling **[Sync Common]** in het menu GLOBAL in op **[CLOCK]** en stel **[IN Sync Mode]** van de instelling **[CLOCK]** correct in naargelang de tijdkloksnelheid van het aangesloten apparaat.
- Voor andere instellingen, zie het volgende.
 - "Instelling [Sync Common]" (pagina 130)
 - "Instelling [CLOCK]" (pagina 134)

Opmerking

Afhankelijk van het externe apparaat dat moet worden aangesloten, kan de BPM die op het apparaat en op het externe apparaat wordt weergegeven, verschillend zijn.

Functie voor signaalconversie

Het apparaat is voorzien van de volgende functie voor signaalconversie.

- Conversie van de tijdkloksnelheid
- CV/GATE-conversie

Conversie van de tijdkloksnelheid

Zet de tijdklok die u hebt ontvangen van de ingangsaansluiting die bij **[Sync Source]** van de instelling **[Sync Common]** in het menu GLOBAL is ingesteld om naar een ander formaat voor de tijdklok en uitvoer via elke uitgangsaansluiting (USB, MIDI, DIN SYNC en CLOCK).

De tijdkloksnelheid die in de Sync-modus van alle in- en uitgangsaansluitingen (USB, MIDI, DIN SYNC en CLOCK) kan worden ingesteld, is als volgt.

(De standaardinstelling wordt aangeduid met *.)

- USB-B: 24 ppqn (vast)
- MIDI IN: 24 ppqn (vast)
- MIDI OUT1: 24 ppqn (vast)
- MIDI THRU/OUT2: 24 ppqn (vast)
- DIN SYNC OUT1: **[24ppqn]***, **[48ppqn]**
- DIN SYNC IN/OUT2: **[24ppqn]***, **[48ppqn]**
- CLOCK IN: **[1ppqn]**, **[2ppqn]**, **[4ppqn]**, **[24ppqn]***, **[48ppqn]**
- CLOCK OUT: **[1ppqn]**, **[2ppqn]**, **[4ppqn]**, **[24ppqn]***, **[48ppqn]**

Aansluiten op externe apparatuur

Voor de instellingen van de tijdkloksnelheid voor DIN SYNC en CLOCK raadpleegt u het volgende.

- "Instelling [DIN SYNC]" (pagina 131)
- "Instelling [CLOCK]" (pagina 134)

Opmerkingen

- Als u de **[MIDI THRU/OUT2]**-aansluiting instelt op **[THRU (MIDI IN)]** of **[THRU (USB IN)]**, wordt dezelfde tijdklok als die van de **[MIDI IN]**- of de **[USB-B]**-aansluiting verzonden via de **[MIDI THRU/OUT2]**-aansluiting.
- Als u de lage tijdklok omzet in de hoge tijdklok (bv. wanneer u invoer van 1ppqn omzet naar uitvoer van 24ppqn), is het mogelijk dat de tijdklok niet wordt verzonden totdat het apparaat de BPM in de invoer van de tijdklok detecteert.
- Afhankelijk van het externe apparaat dat moet worden aangesloten, kan de BPM die op het apparaat en op het externe apparaat wordt weergegeven, verschillend zijn.
- Als u de **[CLOCK IN]**-aansluiting van het apparaat instelt als de masterklokbron van de lage tijdklok (1ppqn, 2ppqn, 4ppqn) en het apparaat gebruikt als slave, is het mogelijk dat DIN SYNC-compatibele apparaten die op de **[DIN SYNC OUT1]**- of de **[DIN SYNC IN/OUT2]**-aansluiting die is ingesteld bij **[OUT]**, zijn aangesloten, niet langer gesynchroniseerd zijn.

Voor gesynchroniseerd afspelen met DIN SYNC-compatibele apparaten, raden we u aan de conversie van de snelheid van de lage tijdklok niet te gebruiken, maar een masterklokbron van 24ppqn (Sync24) of 48ppqn (Sync48) te gebruiken.

CV/GATE-conversie

Zet de nootgegevens die u via de **[USB-B]**- of de **[MIDI IN]**-aansluiting hebt ontvangen om naar CV- of Gate-signalen en uitvoer via de **[CV OUT1]**-, de **[GATE OUT1]**-, de **[CV OUT2]**- of de **[GATE OUT2]**-aansluiting.

Zie "Het apparaat aansluiten op een extern CV/GATE-compatibel apparaat om te spelen" (pagina 166) voor de instelling van het MIDI-kanaal voor CV/GATE-conversie.

Aanvullende informatie

Verhelpen van storingen

Als u denkt dat er iets fout is met dit apparaat, controleer dan onderstaande items. Ga ook naar de website van Pioneer DJ en bekijk de **[FAQ]** voor de **[SQUID]** op de pagina **[FAQ]**.

pioneerdj.com/

Soms ligt de oorzaak van het probleem bij een ander apparaat. Controleer daarom ook de andere componenten en elektrische apparaten die worden gebruikt. Raadpleeg ook de handleidingen en de FAQ daarvan. Als u het probleem niet kunt verhelpen, neemt u contact op met uw dichtstbijzijnde officiële Pioneer DJ-onderhoudsdienst of uw vakhandelaar om het apparaat te laten repareren.

- Dit apparaat kan soms niet goed werken vanwege statische elektriciteit of andere externe invloeden. In dat geval kan de juiste werking worden hersteld door de USB-kabel en het netsnoer los te koppelen en vervolgens terug aan te sluiten.
- Als de bediening van een op het apparaat aangesloten extern apparaat of van dit apparaat zelf onstabiel wordt, voer dan **[Reset All Settings]** (pagina 145) van de instelling **[Etc]** in het menu GLOBAL uit, initialiseer het menu GLOBAL en reset vervolgens de betreffende items. Sommige items, zoals de items die aan een project zijn gekoppeld, kunnen niet worden geïntialiseerd. Voor die items moet u elke instelling apart bekijken.

Stroom

- ❖ **Het apparaat kan niet worden ingeschakeld. / Er brandt geen enkele indicator.**
 - Zie "Aansluitingen" (pagina 18).
 - Controleer de [⏻]-knop op het achterpaneel (pagina 16).

- ❖ **Bij gebruik van de USB-aansluiting wordt het apparaat niet ingeschakeld. / Er brandt geen enkele indicator.**
 - Zie "Aansluitingen" (pagina 18).
 - Controleer de [⏻]-knop op het achterpaneel (pagina 16).
 - Start de pc/Mac die moet worden gebruikt voor de stroomvoorziening via USB op.

- ❖ **Het apparaat wordt automatisch uitgeschakeld.**
 - Zie "Automatische uitschakelfunctie" (pagina 7).

- ❖ **De bediening wordt onstabiel bij gebruik van de USB-aansluiting.**
 - Zie "Aansluitingen" (pagina 18).

Aansluiting en instelling

- ❖ **Apparaten die zijn aangesloten op de [MIDI OUT1]- of de [MIDI THRU/OUT2]-aansluiting die is ingesteld op [OUT], werken niet.**
 - Zie "Het apparaat aansluiten op een extern MIDI-apparaat of op een pc/Mac om te spelen" (pagina 159).
 - Stel het MIDI-kanaal van de poort voor de uitgangsbestemming van het muziekstuk in. Ga ook na of het MIDI-ontvangstkanaal van het aangesloten apparaat correct is ingesteld.

- ❖ **Apparaten die zijn aangesloten op de [MIDI THRU/OUT2]-aansluiting die is ingesteld op [THRU (MIDI IN)]/[THRU (USB IN)], werken niet.**
 - Zie "Het apparaat aansluiten op een extern MIDI-apparaat of op een pc/Mac om te spelen" (pagina 159).
 - Controleer of het MIDI-zendkanaal van het verzendende apparaat en het MIDI-ontvangstkanaal van het ontvangende apparaat correct zijn ingesteld.

- ❖ **Het apparaat kan niet worden bediend via apparatuur die op de [MIDI IN]-aansluiting is aangesloten.**
 - Zie "Het apparaat aansluiten op een extern MIDI-apparaat of op een pc/Mac om te spelen" (pagina 159).
 - Controleer of het MIDI-zendkanaal van het verzendende apparaat en het MIDI-ontvangstkanaal van het ontvangende apparaat correct zijn ingesteld.

- ❖ **Apparaten die zijn aangesloten op de [DIN SYNC OUT1]- of de [DIN SYNC OUT2]-aansluiting die is ingesteld op [OUT], werken niet./Het apparaat kan niet worden bediend via apparatuur die is aangesloten op de [DIN SYNC IN/OUT2]-aansluiting die is ingesteld op [IN].**
 - Zie "Het apparaat synchroniseren met een extern DIN SYNC-compatibel apparaat om te spelen" (pagina 168).

- ❖ **Apparaten die zijn aangesloten op de [CLOCK OUT]-aansluiting werken niet./Het apparaat kan niet worden bediend via apparatuur die op de [CLOCK IN]-aansluiting is aangesloten.**
 - Zie "Het apparaat synchroniseren met een extern CLOCK-compatibel apparaat om te spelen" (pagina 173).

❖ De [CLOCK IN]-aansluiting kan niet worden gebruikt voor [Gate]-instellingen.

- Controleer of de uitgangsinstelling van de apparaten die zijn aangesloten op de [CLOCK IN]-aansluiting, is ingesteld op V-Trigger. Alleen de polariteitsinstelling + kan worden gebruikt.
- Controleer of het signaal voor de uitgangsspanning van het aangesloten apparaat 2 V of meer is.
- Stel [Sync Source] van de instelling [Sync Common] in het menu GLOBAL correct in.

❖ De [CLOCK IN]-aansluiting kan niet worden getriggerd met audiosignalen.

- Controleer het volume op de aangesloten apparaten.
- Om het audiosignaal als triggersignaal te gebruiken, moet u een geluid met scherpe aanzet en terugval invoeren, zoals een pulssignaal of een klikgeluid waarvan het volume voldoende hoog is.
- Om het apparaat te bedienen via het audiosignaal, zie [IN Sync Mode] (pagina 135) van de instelling [CLOCK] in het menu GLOBAL.

❖ Het slaveapparaat (het apparaat) kan niet worden bediend vanaf een masterapparaat (op het apparaat aangesloten apparatuur).

- Controleer of de [USB-B]-, de [MIDI IN]-, de [CLOCK IN]- of de [DIN SYNC IN/OUT2]-aansluiting waarvoor [OUT2 Mode] (pagina 132) van de instelling [DIN Sync] in het menu GLOBAL is ingesteld op [IN], correct is aangesloten op een masterapparaat dat de klok verzendt.

Aanvullende informatie

- Stel **[Sync Source]** (pagina 130) van de instelling **[Sync Common]** in het menu GLOBAL correct in.
Stel **[IN Sync Mode]** (pagina 135) van de instelling **[CLOCK]** correct in volgens het aangesloten apparaat wanneer **[CLOCK]** is ingesteld.
Stel **[OUT2 Sync Mode]** (pagina 132) van de instelling **[DIN SYNC]** correct in volgens het aangesloten apparaat wanneer **[DIN SYNC]** is ingesteld.
- ❖ **Apparatuur die op de [CV OUT1]-, de [CV OUT2]-, de [GATE OUT1]- of de [GATE OUT2]-aansluiting is aangesloten, werkt niet.**
- Zie "Het apparaat aansluiten op een extern CV/GATE-compatibel apparaat om te spelen" (pagina 166).
- ❖ **Het apparaat dat op de [CV OUT1]- of de [CV OUT2]-aansluiting is aangesloten, produceert geen noten met de correcte toonhoogte.**
- Controleer of Coarse en Fine correct zijn ingesteld op het aangesloten apparaat. Aangezien CV een bedieningssignaal voor toonhoogte is met analoge spanning, kan het ontvangende apparaat, afhankelijk van de temperatuur, de noten mogelijk niet produceren met de correcte toonhoogte. Pas in dat geval de toonhoogte aan via de Fine-instelling van het ontvangende apparaat.
- ❖ **De [CV OUT1]-, de [CV OUT2]-, de [GATE OUT1]- of de [GATE OUT2]-aansluiting werkt niet via MIDI-invoer.**
- Zie "Het apparaat aansluiten op een extern CV/GATE-compatibel apparaat om te spelen" (pagina 166).
- Controleer of het MIDI-zendkanaal van het verzendende apparaat en het MIDI-ingangskanaal van de instelling **[CV/GATE OUT]** (pagina 123) correct zijn ingesteld.

- ❖ **De pc/Mac (DAW-software e.d.) kan niet communiceren met het apparaat.**
- Zie "Aansluitingen" (pagina 18).
- Raadpleeg de handleiding of FAQ van de aangesloten pc/Mac (DAW-software e.d.) om te controleren of de pc/Mac het apparaat herkent.

Overige

- ❖ **Het lampje is gedimd.**
- Zie "Opmerkingen bij gebruik van de USB-aansluiting" (pagina 19).
- Stel **[Display]**, **[Buttons Full Lit]**, **[Pads Full Lit]** en **[Pads Dim Lit]** (pagina 121) in het menu GLOBAL in op de juiste helderheid.

Informatie over handelsmerken en gedeponeerde handelsmerken

- Pioneer DJ is een handelsmerk van PIONEER CORPORATION en wordt in licentie gebruikt.
- De hierin vermelde namen van bedrijven en producten zijn de handelsmerken van hun respectievelijke eigenaars.

Specificaties

Netstroomadapter

Stroomvoorziening..... 100 V tot 240 V wisselstroom, 50 Hz/60 Hz

Nominale stroom 0,4 A

Nominaal vermogen 5 V gelijkstroom, 2 A

Algemeen - Hoofdapparaat

Stroomverbruik

DC IN 5 V gelijkstroom, 1.200 mA

Gewicht hoofdapparaat 1,9 kg

Max. afmetingen

..... 374,8 mm (breedte) × 72,1 mm (hoogte) × 223,9 mm (diepte)

Toegestane bedrijfstemperatuur + 5 °C tot + 35 °C

Toegestane luchtvochtigheid 5 % tot 85 % (zonder condensatie)

In-/uitgangsaansluitingen

DIN SYNC IN/OUT2-in-/uitgangsaansluiting

5-polige DIN..... 1 set

DIN SYNC OUT1-uitgangsaansluiting

5-polige DIN..... 1 set

CLOCK IN-ingangsaansluiting

1/8" stereo mini-aansluiting 1 set

CLOCK OUT-uitgangsaansluiting

1/8" stereo mini-aansluiting 1 set

GATE OUT-uitgangsaansluiting

1/8" mono mini-aansluiting 2 sets

CV OUT-uitgangsaansluiting

1/8" mono mini-aansluiting 2 sets

MIDI IN-ingangsaansluiting

5-polige DIN..... 1 set

Aanvullende informatie

MIDI OUT1-uitgangsaansluiting

5-polige DIN..... 1 set

MIDI THRU/OUT2-uitgangsaansluiting

5-polige DIN..... 1 set

USB-aansluiting

Type B 1 set

- De technische gegevens en het ontwerp van dit product kunnen vanwege voortgaande verbetering zonder voorafgaande kennisgeving worden gewijzigd.

© 2019 Pioneer DJ Corporation.

Alle rechten voorbehouden.

<DRI1564-A>