

Pioneer Dj

LETTORE MULTIPLO

XDJ-700

<http://pioneerdj.com/support/>

Il sito di supporto DJ Pioneer indicato qui sopra offre una sezione FAQ, informazioni sul software ed informazioni e servizi di vario tipo, per permettere un uso più confortevole dei nostri prodotti.

<http://rekordbox.com/>

Per quanto riguarda vari tipi di informazione e servizi riguardanti rekordbox™, vedere il sito Pioneer DJ menzionato qui sopra.

<http://kuvo.com/>

Istruzioni per l'uso

Indice

Come leggere questo manuale

- Vi ringraziamo per avere acquistato questo prodotto Pioneer DJ. Accertarsi di leggere sia questo manuale che le istruzioni per l'uso (Guida di avvio veloce). I due documenti includono informazioni importanti che devono venire comprese prima di usare questo prodotto.

Dopo aver letto queste istruzioni, riporle in un luogo sicuro per poterle consultare di nuovo al momento del bisogno.

- In questo documento, il nome delle schermate, dei menu e dei tasti a sfioramento visualizzati dal prodotto, oltre ai nomi dei pulsanti e terminali e così via, sono fra parentesi [].

Esempi:

- Toccare **[SLIP]**.
- Premere il pulsante **[CUE]**.
- Viene visualizzata la schermata **[UTILITY]**.
- Fare clic sul pulsante **[Start]** di Windows, poi scegliere **[Tutti i programmi] > [Pioneer] > [rekordbox 3.x.x] > [rekordbox 3.x.x]**.
- Collegare il cavo LAN al terminale **[LINK]** in modo appropriato.

01 Prima di cominciare

Caratteristiche.....	3
----------------------	---

02 Prima di iniziare

Sorgenti supportate.....	6
Supporti utilizzabili.....	6
Formati audio supportati.....	6
Preparazione del software.....	7
Collegamento del supporto.....	8

03 Collegamenti

Descrizione dei terminali.....	9
Stile di base.....	9
Uso del software DJ.....	12

04 Nome delle varie parti e funzioni

Pannello di controllo.....	13
Pannello posteriore.....	14
Normale schermata di riproduzione (display).....	15
Normale schermata di riproduzione (tasti a sfioramento).....	16
Schermata Prestazioni.....	17

05 Uso di base

Accensione.....	18
Spegnimento.....	18
Collegamento e scollegamento di dispositivi USB.....	18
Riproduzione.....	18
Funzionamento della manopola.....	20

06 Uso avanzato

Impostazione di punti Cue.....	22
Impostazione di loop.....	22
Impostazione di punti Hot Cue.....	23
Memorizzazione di punti cue point o loop point.....	24
Cancellazione dalla memoria di cue o loop point.....	24
Impostazione di cue point per l'auto cueing.....	24
Uso della modalità slip.....	24
Riproduzione dalla posizione toccata sul display della forma d'onda.....	26
Uso della funzione beat sync.....	26
Regolazione della beatgrid.....	26
Utilizzo del XDJ-700 in combinazione con altre apparecchiature.....	26
Esplorazione dei brani.....	27
Altre operazioni di browsing.....	28
Controllo della storia di riproduzione (HISTORY).....	29
Modifica di tag list.....	29
Visualizzazione di dettagli del brano al momento caricato.....	31
Cambiamento delle valutazioni dei brani.....	31
Visualizzazione dei dettagli di brani caricati su altri lettori DJ.....	31

07 Modifica delle impostazioni

Memorizzazione di impostazioni in dispositivi USB.....	32
Richiamo di impostazioni memorizzate su dispositivo USB.....	32
Cambio del colore impostato su USB.....	32
Visualizzazione della schermata [UTILITY].....	32
Modifica delle impostazioni.....	32
Duplicazione delle impostazioni su lettori DJ collegati via PRO DJ LINK.....	34
Installazione del driver.....	34

08 Uso del software DJ

Uso del software DJ.....	36
--------------------------	----

09 Informazioni aggiuntive

Diagnostica.....	38
Il display a cristalli liquidi.....	39
Messaggi di errore.....	39
Pulizia del display a sfioramento.....	39
Elenco di icone visualizzate nella sezione display dell'unità principale.....	39
Omitted iPod/iPhone.....	40
Marchi di fabbrica, licenze, ecc.....	40

Prima di cominciare

Caratteristiche

Questa unità è un lettore DJ dotato della tecnologia serie CDJ Pioneer, lo standard mondiale dell'audio per club. Si possono eseguire facilmente vere e proprie performance DJ usando brani non solo da dispositivi USB e computer, ma anche da dispositivi mobili (smartphone, ecc.). Non solo possiede una vasta gamma di caratteristiche per performance DJ, compreso il PRO DJ LINK, la funzioni di quantizzazione e quella beat sync, ma offre un design di grande affidabilità ed una disposizione del pannello di grande facilità d'uso, supportando quindi ogni tipo di performance DJ.

MULTI MEDIA, MULTI FORMATO

È possibile riprodurre anche i file musicali memorizzati su dispositivi USB (chiavette o dischi rigidi) e su dispositivi mobili. I formati di file musicali supportati includono MP3, AAC, WAV e AIFF. Il software di gestione musicale rekordbox (Mac/Windows) accluso può essere usato per preparare accuratamente a casa playlist, cue, loop e beatgrid necessari per le performance DJ. Così da potersi concentrare sulla performance DJ una volta al disco/club. Questo facilita la creazione di deejaying che integrano armonicamente tutte le fasi, dall'acquisizione dei file audio alla performance vera e propria.

rekordbox (Mac/Windows)

rekordbox è un software composto che consente la gestione delle tracce e le prestazioni DJ.

Si possono ottenere eccellenti performance DJ utilizzando i file musicali gestiti da rekordbox insieme a questa unità.

- In queste istruzioni per l'uso, la versione di rekordbox per Mac/Windows viene indicata come "rekordbox (Mac/Windows)". "rekordbox" viene utilizzato per indicare la versione di rekordbox (Mac/Windows) e rekordbox (iOS/Android) contemporaneamente, ed anche per riferirsi direttamente alle funzioni di rekordbox.

rekordbox (iOS/Android)

rekordbox (iOS/Android), un applicativo per smartphone scaricabile gratuitamente, è utilizzabile per la gestione (analisi, impostazione, creazione, salvataggio della storia) di file musicali su dispositivi mobili. Usando file audio gestiti con rekordbox (iOS/Android) insieme a questa unità si possono fare eccezionali performance DJ.

- In queste istruzioni per l'uso, la versione di rekordbox per dispositivi portatili viene indicata come "rekordbox (iOS/Android)".

PRO DJ LINK

Le funzioni includono "USB Export", che usando dispositivi USB (memorie flash e dischi fissi) e "rekordbox LINK Export" permette di usare il computer su cui è installato rekordbox.

❖ USB Export

Questa funzione può essere utilizzata per il trasferimento di file musicali rekordbox e dei dati di gestione usando dispositivi USB. Ciò elimina la necessità di portare con sé il computer in discoteca o al nightclub.

In casa o in studio



- Aggiungere file musicali a collezioni ed analizzarli.
- Fare i preparativi con rekordbox.

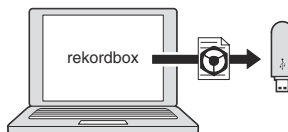

Trasferire i dati rekordbox su di un dispositivo USB.



In un disco o in un club

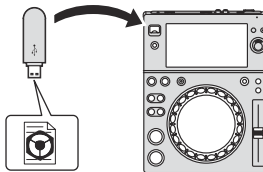

Collegare il dispositivo USB ad un lettore DJ.

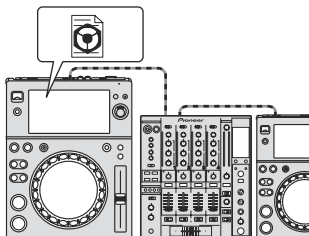

- Usare i dati rekordbox per l'esibizione.
- Condividere i dati di rekordbox con la funzione PRO DJ LINK.



La storia di riproduzione viene memorizzata dal dispositivo USB.



In casa o in studio

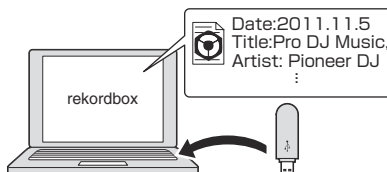

Controllare e gestire la storia di riproduzione con rekordbox.

❖ rekordbox LINK Export

Quando questa unità ed il computer sono collegati via cavo LAN, i file audio e di gestione rekordbox possono venire trasferite direttamente, eliminando la necessità di esportarle in dispositivi USB. Questa unità ed il computer possono anche essere collegati senza file via router LAN wireless (o access point LAN wireless).

In casa o in studio

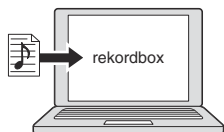

- Aggiungere file musicali a collezioni ed analizzarli.
- Fare i preparativi con rekordbox.



In un disco o in un club

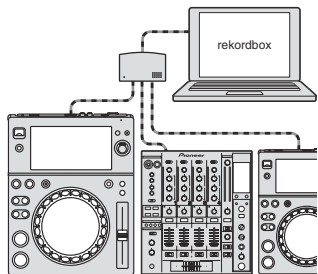

Collegare il computer e il lettore DJ.

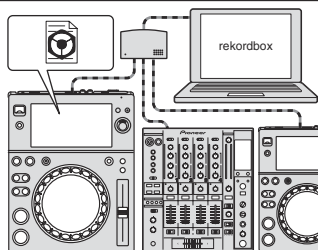

- Usare i dati rekordbox per l'esibizione.
- Condividere i dati di rekordbox con la funzione PRO DJ LINK.



In casa o in studio

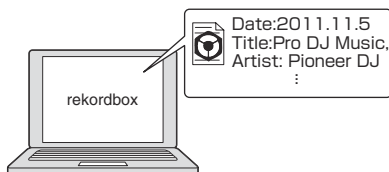

Controllare e gestire la storia di riproduzione con rekordbox.

DISPLAY A SFIORAMENTO

Questa unità possiede uno schermo tattile di grandi dimensioni, ad alta risoluzione e a colori che rende facile la lettura delle informazioni necessarie al DJ. Questa unità non solo visualizza opportunamente le informazioni necessarie per le performance DJ, ma consente inoltre di ottenere performance DJ affidabili e aggressive tramite l'ampia gamma di funzioni, tra cui auto beat loop e hot cue.

❖ BROWSE

Insieme, la visualizzazione della lista dei file audio e la pratica manopola selettiva consentono la scelta senza stress dei brani. Inoltre, il display delle grafiche del brano consente di trovare facilmente quanto cercato.

❖ KEYWORD SEARCH

Sul pannello tattile è visualizzata una tastiera per inserire le parole chiave e cercarle. In questo modo, è possibile cercare in modo più rapido i file musicali.

❖ WAVE/WAVE ZOOM

La forma d'onda complessiva ("WAVE") può essere visualizzata per consentire la comprensione visiva generale del brano. Le bande di frequenza sono poi codificate con colori ed una forma d'onda ingrandibile ed ingrandita ("WAVE ZOOM") è visualizzabile in modo da poter vedere istantaneamente lo sviluppo di un brano.

❖ NEEDLE SEARCH

Basta toccare la forma d'onda complessiva (WAVE) con le dita per riprodurre immediatamente il brano accanto a quello toccato. È possibile eseguire la ricerca rapida del punto tramite funzionamento istintivo.

❖ HOT CUE

Questa unità dispone di hot cue che può essere immediatamente riprodotto dai cue point previamente impostati.

❖ AUTO BEAT LOOP

Gli auto beat loop sono preparati per impostare loop in modo automatico in base al ritmo della musica.

SINCRONIZZAZIONE DELLE BATTUTE

Sulla base delle informazioni di GRID di brani analizzati con rekordbox, il tempo (BPM) e la posizione delle battute dei brani riprodotti da questa unità possono essere sincronizzati automaticamente con altri lettori DJ collegati via PRO DJ LINK. La funzione beat sync aiuta a missare brani e creare performance con messaggi ed effetti, espandendo di molto la gamma delle performance DJ.

QUANTIZE

Questa unità possiede una funzione di quantizzazione che corregge automaticamente il tempo durante l'uso di funzioni come il looping, il reversing o slip looping, anche se si eseguono le operazioni fuori tempo, purché il brano sia stato analizzato con rekordbox. Questo consente performance accurate che non disturbano il ritmo del brano al momento riprodotto.

SLIP MODE

Questa unità possiede una funzione slip mode che fa scorrere i brani sullo sfondo durante il looping, reversing, scratching, pausa o hot cueing. Questo consente performance DJ che non modificano lo sviluppo del brano anche dopo la fine del looping, reversing, scratching, pausa o hot cueing.

KUVO

KUVO è un servizio che consente a tutti di godere della cultura del club, dentro e fuori dei club, unendo clubber, DJ e club con il concetto di "creare uno spazio di ultima generazione per ascoltare dance music". Vedere qui per i dettagli sul servizio.
<http://kuvo.com/>

SUPPORTO SCOLLEGABILE

È possibile rimuovere il supporto dal prodotto. Questa unità con il supporto collegato è allo stesso livello del DJ mixer. Questa unità può inoltre essere utilizzata in stile sottile tramite la rimozione del supporto dell'unità in base al layout desiderato per l'attrezzatura.

Prima di iniziare

Sorgenti supportate

Questa unità supporta le sorgenti di segnale elencate di seguito.

- Dispositivi USB
- Computer (p.19)

Supporti utilizzabili

Questa unità supporta i dispositivi di memoria di massa USB (dischi fissi esterni, memorie flash portatili, lettori audio digitali, ecc.).

Livelli cartelle	Mass. 8 livelli (i file in cartelle oltre il 8° livello non possono essere riprodotti)
Mass. numero di cartelle	Unlimited (non è possibile visualizzare le cartelle oltre la cartella 10 000 all'interno di una singola cartella)
Mass. numero di file	Unlimited (non è possibile visualizzare le cartelle oltre la cartella 10 000 all'interno di una singola cartella)
File system supportati	FAT16, FAT32 e HFS+ (NTFS non è supportato.)

- I brani gestiti con rekordbox possono venire riprodotti collegando il dispositivo mobile che contiene rekordbox (iOS/Android) via USB. Per quanto riguarda i dispositivi compatibili, vedere il sito di supporto DJ Pioneer (<http://pioneerdj.com/support/>). Per quanto riguarda rekordbox (iOS/Android), vedere il sito di supporto online di rekordbox (<http://www.rekordbox.com>).
- Quando vi sono molte cartelle o file, il caricamento potrebbe richiedere un certo tempo.
- Le cartelle ed i file che superano i limiti dati non possono venire visualizzati.

Dispositivi USB non utilizzabili

- I dispositivi ottici a disco come le unità DVD/CD esterne ecc. non sono supportati.
 - Gli hub USB non possono essere utilizzati.
 - L'iPod non può essere usato. (I dati audio di iPod touch o iPhone possono essere riprodotti con questa unità solo se aggiunti alla libreria rekordbox (iOS/Android).)
- ☞ *iPod e iPhone non collegabili a questo prodotto (p.10)*

Precauzioni per l'uso di dispositivi USB

- Alcuni dispositivi USB potrebbero non funzionare correttamente. Tenere presente che Pioneer DJ non accetta alcuna responsabilità per perdite di dati memorizzati dall'utente su dispositivi USB.
- Quando nell'alloggio del dispositivo USB di questa unità è rilevato un consumo superiore al massimo consentito, l'indicatore USB lampeggia. La comunicazione potrebbe interrompersi arrestando l'alimentazione del dispositivo USB. Per riprendere le condizioni normali, scollegare il dispositivo USB da questa unità. Evitare di riutilizzare il dispositivo USB per il quale è stato rilevato il consumo in eccesso. Se non è possibile tornare alla condizione normale (impossibile comunicare) utilizzando la procedura di cui sopra, spegnere e riaccendere questa unità.
- Se un dispositivo USB ha più partizioni, solo la prima è utilizzabile. (Se informazioni sulla libreria di rekordbox sono presenti, la partizione che contiene la libreria rekordbox ha la priorità.)
- Dispositivi USB forniti di lettori di schede flash potrebbero non funzionare.
- Con certe dispositivi USB può non essere possibile ottenere le prestazioni desiderate.

Formati audio supportati

Questa unità supporta i file musicali dei formati che seguono.

Tipo	Estensione del file	Formati compatibili	Profondità in bit	Bit rate	Frequenza di campionamento	Metodo di codifica
MP3	.mp3	MPEG-1 AUDIO LAYER-3	16 bit	Da 32 kbps a 320 kbps	32 kHz, 44,1 kHz, 48 kHz	CBR, VBR
		MPEG-2 AUDIO LAYER-3	16 bit	Da 8 kbps a 160 kbps	16 kHz, 22,05 kHz, 24 kHz	CBR, VBR
AAC	.m4a, .aac e .mp4	MPEG-4 AAC LC	16 bit	Da 16 kbps a 320 kbps	16 kHz, 22,05 kHz, 24 kHz, 32 kHz, 44,1 kHz, 48 kHz	CBR, VBR
		MPEG-2 AAC LC	16 bit	Da 16 kbps a 320 kbps	16 kHz, 22,05 kHz, 24 kHz, 32 kHz, 44,1 kHz, 48 kHz	CBR, VBR
WAV	.wav	WAV	16 bit, 24 bit	—	44,1 kHz, 48 kHz	PCM non compresso
AIFF	.aif, .aiff	AIFF	16 bit, 24 bit	—	44,1 kHz, 48 kHz	PCM non compresso

File MP3

I file MP3 possono essere a bit rate costante (CBR) o variabile (VBR). Entrambi i tipi di file possono essere riprodotti con questa unità, ma le funzioni di ricerca e di ricerca rapida saranno più lente con i file VBR. Se la priorità è la funzionalità, si raccomanda la registrazione di file MP3 in CBR.

File AAC

- AAC è l'abbreviazione di "Advanced Audio Coding", un formato di base della tecnologia di compressione audio utilizzata per MPEG-2 e MPEG-4.
- Il formato e l'estensione di dati AAC dipende dall'applicativo utilizzato per creare i dati.

- Con questa unità, oltre ai file AAC codificati con iTunes® e con estensione ".m4a", si possono anche riprodurre file con estensione ".aac" e ".mp4". Tuttavia, i file AAC protetti da diritti d'autore, ad esempio acquistati presso iTunes Store, non sono riproducibili. Inoltre, a seconda della versione di iTunes con cui si è codificato il file, esso potrebbe non essere riproducibile.

I tag ID3

I tipi di tag delle informazioni registrabili da un file musicali solo quelli ID3 (v1, v1.1, v2.2.0, v2.3.0, e v2.4.0) e i meta tag.

Immagini legate a file audio

Il solo formato permessibile per immagini associate a file audio è JPEG (estensione: ".jpg" o ".jpeg").

- File più grandi di 800 x 800 punti non possono essere visualizzati.

Visualizzazione di caratteri

❖ MP3/AAC

Per visualizzare nomi di brani, ecc. con caratteri scritti con codici diversi da Unicode, cambiare l'impostazione [LANGUAGE].

- ➔ *Cambio della lingua* (p.33)

Preparazione del software

Il software di gestione della musica rekordbox e del driver non sono inclusi.

Per utilizzare rekordbox e il software del driver, accedere al sito rekordbox e al sito di assistenza Pioneer DJ e scaricare il software.

- L'utente deve eseguire da sé l'impostazione del computer, dei dispositivi di rete e di altri elementi dell'ambiente di uso di Internet richiesti dal collegamento alla rete.

Informazioni su rekordbox

rekordbox è un software composito che consente la gestione delle tracce e le prestazioni DJ.

Si possono ottenere eccellenti performance DJ utilizzando i file musicali gestiti da rekordbox insieme a questa unità.

❖ Acquisizione di rekordbox (Mac/Windows)

1 Aprire il browser sul computer e accedere al sito rekordbox.

<http://www.rekordbox.com>

2 Fare clic su [Download] nel sito rekordbox e scaricare rekordbox dalla pagina di download.

- Per domande riguardanti rekordbox (Mac/Windows), consultare il sito di supporto tecnico indicato qui sopra.

❖ Informazioni su rekordbox (iOS/Android)

I brani gestiti con rekordbox possono venire riprodotti collegando il dispositivo mobile che contiene rekordbox (iOS/Android) via USB. Per quanto riguarda i dispositivi compatibili, vedere il sito di supporto DJ Pioneer (<http://pioneerdj.com/support/>).

- Per dettagli sull'installazione di rekordbox (iOS/Android), vedere il sito Web di Pioneer DJ (<http://www.rekordbox.com>).

Precauzioni sui copyright

rekordbox limita la riproduzione e la copia di contenuti musicali protetti da copyright.

- Quando nei contenuti musicali sono integrati dati codificati, ecc., per la protezione del copyright, il normale funzionamento del programma potrebbe non essere possibile.
- Quando rekordbox rileva che vi sono dati codificati, ecc., per la protezione del copyright integrati nei contenuti musicali, l'elaborazione (riproduzione, lettura, ecc.) potrebbe interrompersi.

Le registrazioni eseguite sono per il godimento personale e secondo le leggi sul copyright non possono essere utilizzate senza il consenso di chi detiene il copyright.

- La musica registrata da CD, ecc., è protetta da leggi sul copyright di paesi individuali e da trattati internazionali. La piena responsabilità per un utilizzo legale ricade sulla persona che ha registrato la musica.

- Quando si tratta con musica scaricata da Internet, ecc., la piena responsabilità che essa venga utilizzata secondo le modalità del contratto col sito di scaricamento ricade sulla persona che ha scaricato tale musica.

Uso del sito di supporto online

Prima di fare domande sulle procedure di uso di rekordbox o su problemi tecnici, leggere le istruzioni per l'uso ed il manuale in linea di rekordbox (Mac/Windows) e controllare la sezione FAQ del sito Web di supporto online di rekordbox.

<rekordbox sito di supporto online>

<http://www.rekordbox.com>

Collegamento del supporto

È possibile collegare e scollegare con facilità il supporto a/da questa unità. Se si utilizza questa unità allineata con i riproduttori o i mixer DJ precedenti, è possibile allineare i pannelli operativi sullo stesso livello collegando il supporto a questa unità.

Come collegare

- 1 Inserire le protrusioni sul supporto nei fori guida sulla parte inferiore di questa unità.
- 2 Spingere il supporto fino a sentire lo scatto di posizionamento.
- 3 Controllare che le due leve di rilascio siano fermamente agganciate a questa unità e non vengano rilasciate.

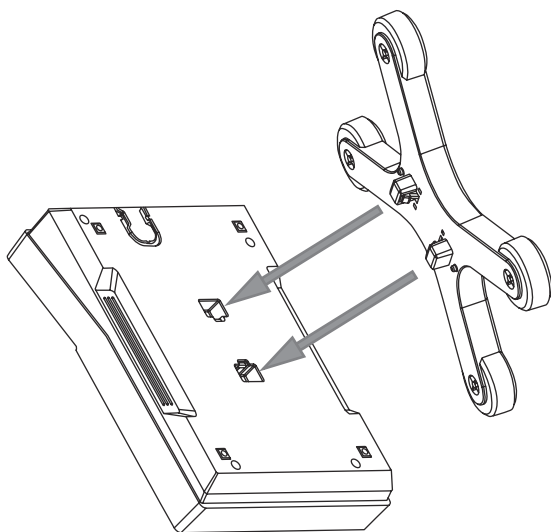

Come rimuovere

- 1 Muovere le due leve di rilascio sulla parte inferiore del supporto verso l'interno per rilasciare il blocco.
- 2 Rimuovere il supporto.

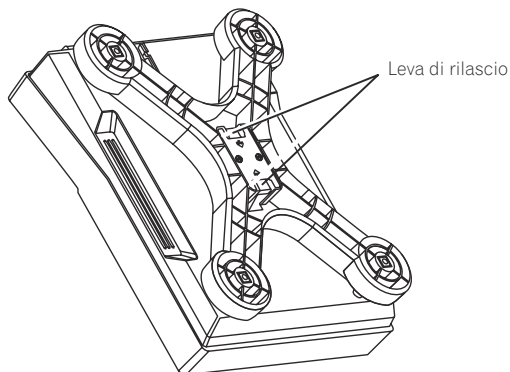

ATTENZIONE

Se si toglie il blocco della leva di rilascio mentre il prodotto viene sollevato è possibile che cada. Tenere ben fermo il prodotto e rimuovere il supporto.

Collegamenti

- Prima di fare o modificare collegamenti, non mancare di spegnere l'apparecchio e di scollegare il cavo di alimentazione.
- Consultare le istruzioni per l'uso del componente da collegare.
- Collegare il cavo di alimentazione dopo che tutti i collegamenti fra dispositivi sono stati fatti.

- Se si usa un cavo LAN per i collegamenti, non mancare di fare uso del cavo LAN accluso al prodotto o un cavo STP (shielded twisted pair).
- Non scollegare il cavo LAN quando file musicali e/o informazioni vengono condivisi usando PRO DJ LINK.

Descrizione dei terminali

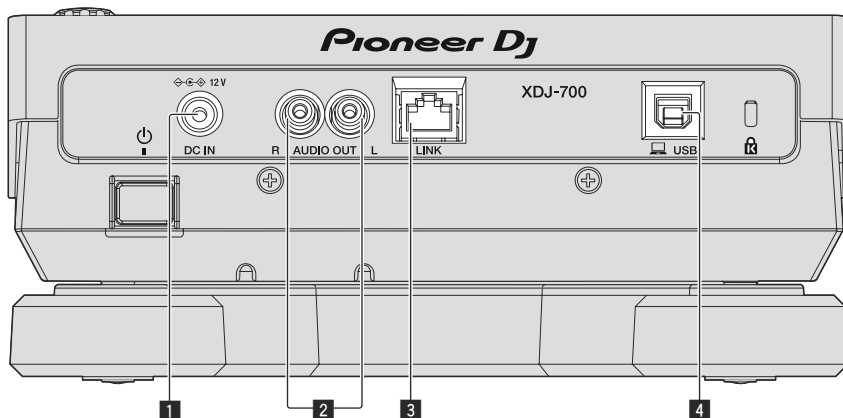

1 DC IN

Collegare l'adattatore di CA.
Collegare il cavo di alimentazione dopo che tutti i collegamenti fra dispositivi sono stati fatti.
Usare solo il cavo di alimentazione accluso.

2 Terminali AUDIO OUT L/R

Collegare qui i cavi audio (acclusi).

3 Terminale LINK

Collegare qui il cavo LAN (accluso).

4 Porta USB

Collegare ad un computer.

Stile di base

La riproduzione con questa unità viene fatta principalmente con brani preparati con rekordbox installato su di un computer.

- Per le operazioni di rekordbox, vedere il manuale dell'utente di rekordbox (Mac/Windows). È possibile visualizzare il manuale d'uso di rekordbox (Mac/Windows) nel menu [Aiuto] di rekordbox (Mac/Windows).
- Inoltre, per i lettori DJ e mixer DJ, è possibile collegare fino a quattro lettori compatibili con PRO DJ LINK usando cavi LAN (CAT5e) e connessioni PRO DJ LINK.
- Con certe combinazioni di modelli, potrebbe anche essere necessario uno switching hub (da acquistarsi separatamente). Usare uno switching hub da 100 Mbps o più. Alcuni switching hub potrebbero non funzionare correttamente.
- Per collegarsi ad un mixer dotato di una sola porta LAN è necessario uno switching hub (da acquistarsi separatamente). Con mixer dotati di porte LAN sufficienti per tutti i lettori DJ e computer del sistema, collegarli direttamente alle porte LAN del retro del mixer, senza usare hub.
- Utilizzare router wireless (disponibili sul mercato) e access point (disponibili sul mercato) che consentono di raggiungere una sufficiente velocità di comunicazione, come IEEE802.11n, IEEE802.11g, eccetera. In base alle condizioni del segnale nell'ambiente di utilizzo, o del router wireless e dell'access point, le connessioni PRO DJ LINK potrebbero non funzionare correttamente.

Collegamento con un mixer dotato di una sola porta LAN

Se ci si collega ad un mixer che possiede una sola porta LAN usando uno switching hub, per sfruttare al massimo le funzioni di gestione dei file musicali di rekordbox, impostare il numero del canale del mixer a cui è collegato il cavo audio ed il numero del lettore visualizzato in basso a sinistra sul display dell'unità principale sullo stesso numero.

(Ad es.: Se il cavo audio è collegato al canale 1)

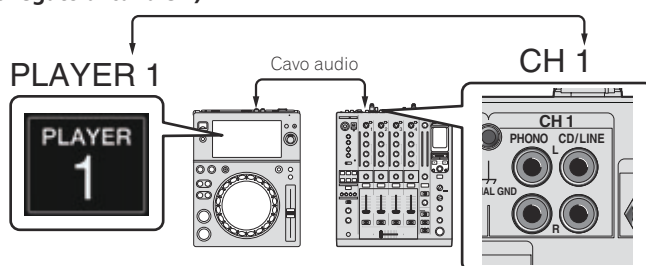

Per cambiare il numero del lettore, fare quanto segue.

- ① Scollegare il dispositivo USB ed il cavo LAN.
- ② Toccare **[MENU (UTILITY)]** per più di 1 secondo per visualizzare la schermata **[UTILITY]**.
- ③ Girare la manopola selettiva scegliendo **[PLAYER No.]** e premerla.
- ④ Girare la manopola selettiva per scegliere il numero del lettore, poi premerla per finalizzare la scelta.

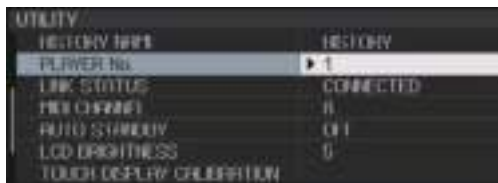

- ⑤ Toccare **[MENU (UTILITY)]** per completare l'impostazione.

PRO DJ LINK (USB Export)

- Senza portare un computer nella cabina DJ, i file audio ed i dati di rekordbox possono essere trasferiti usando un dispositivo di memoria (dispositivo di memoria flash, disco fisso, ecc.). Ciò rende possibile la performance usando le informazioni come le playlist, i cue e i loop che sono state impostate in anticipo usando rekordbox.

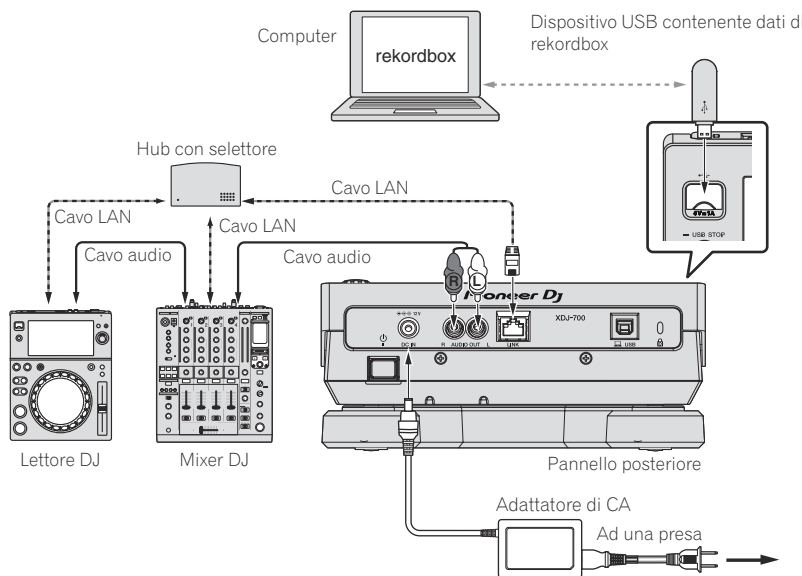

PRO DJ LINK (LINK Export)

- Se un computer su cui rekordbox è installato viene portato in cabina DJ e collegato a questa unità via cavo LAN (CAT5e) o router LAN wireless (Wi-Fi), si possono scegliere e riprodurre i brani in rekordbox. Ciò rende possibile la performance usando informazioni come le playlist, i cue e i loop impostate in anticipo usando rekordbox.
- Se un dispositivo mobile contenente rekordbox (iOS/Android) è collegato via cavo USB o un router LAN wireless (Wi-Fi), i brani in rekordbox possono essere scelti e riprodotti. Ciò rende possibile la performance usando informazioni come le playlist, i cue e i loop impostate in anticipo usando rekordbox.
- Con i collegamenti LAN cablati si possono collegare fino a due computer che contengono rekordbox.
- Con collegamenti LAN wireless (Wi-Fi), si possono collegare al massimo quattro computer o dispositivi mobili su cui è installato rekordbox.

iPod e iPhone non collegabili a questo prodotto

- Questo prodotto è compatibile con iPhone 6 Plus, iPhone 6, iPhone 5s, iPhone 5c, iPhone 5, iPhone 4s e iPod touch (5a generazione).
- Per quanto riguarda i dispositivi più recenti compatibili, vedere il sito di assistenza Pioneer DJ menzionato di seguito.
<http://pioneerdj.com/support/>

❖ Uso di switching hub

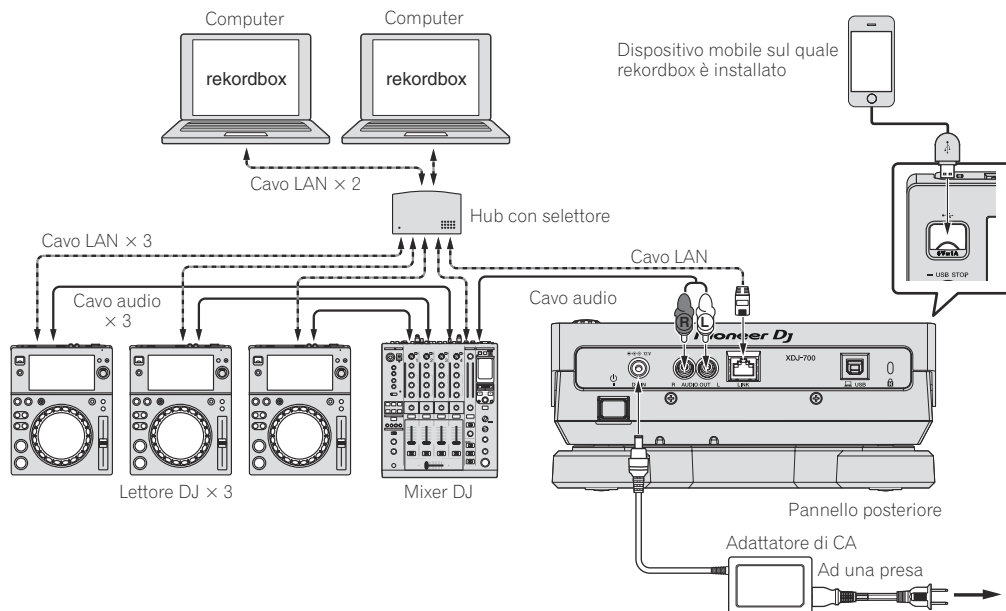

- Usare il cavo dell'iPod per collegare questa unità ad un iPod o iPhone.
- Per collegarsi ad un mixer dotato di una sola porta LAN è necessario uno switching hub (da acquistarsi separatamente). Con mixer dotati di porte LAN sufficienti per tutti i lettori DJ e computer del sistema, collegarli direttamente alle porte LAN del retro del mixer, senza usare hub.

❖ Uso di un router e di un access point wireless

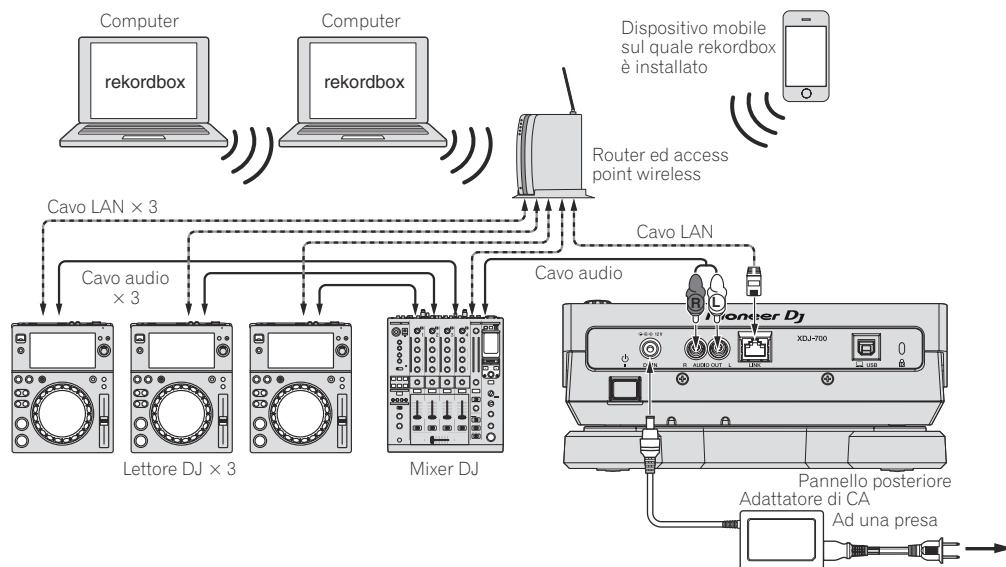

Attenzione

Per ottimizzare l'uso delle funzioni di gestione dei file musicali di rekordbox, far corrispondere il numero del lettore con il canale del cavo audio immesso nel mixer.

Se il numero del lettore è differente, cambiare l'impostazione **[PLAYER No.]** sullo schermo **[UTILITY]**.

- Quando un dispositivo di memorizzazione è collegato a questa unità, **[PLAYER No.]** viene visualizzato in grigio e non può essere modificato. Scollegare il dispositivo di memorizzazione o il cavo LAN per spegnere il collegamento, quindi modificare l'impostazione.

Uso del software DJ

Questa unità emette le informazioni sull'uso dei pulsanti e sulla manopola di regolazione del tempo, ecc. in formato MIDI o HID universale. Collegandosi via cavo USB ad un computer che contiene software DJ MIDI o HID compatibile, il software DJ è controllabile con questa unità. L'audio del file musicale riprodotto sul computer può venire emesso da questa unità. Per dettagli, vedere *Uso del software DJ* a pagina 36 e *Installazione del driver* a pagina 34.

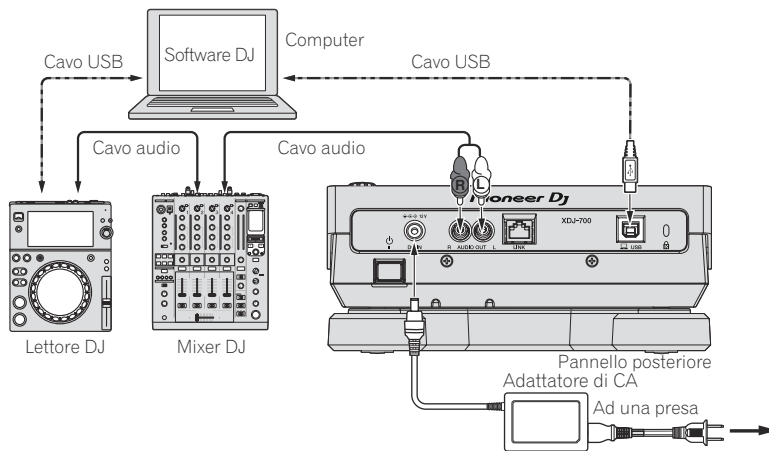

Nome delle varie parti e funzioni

Pannello di controllo

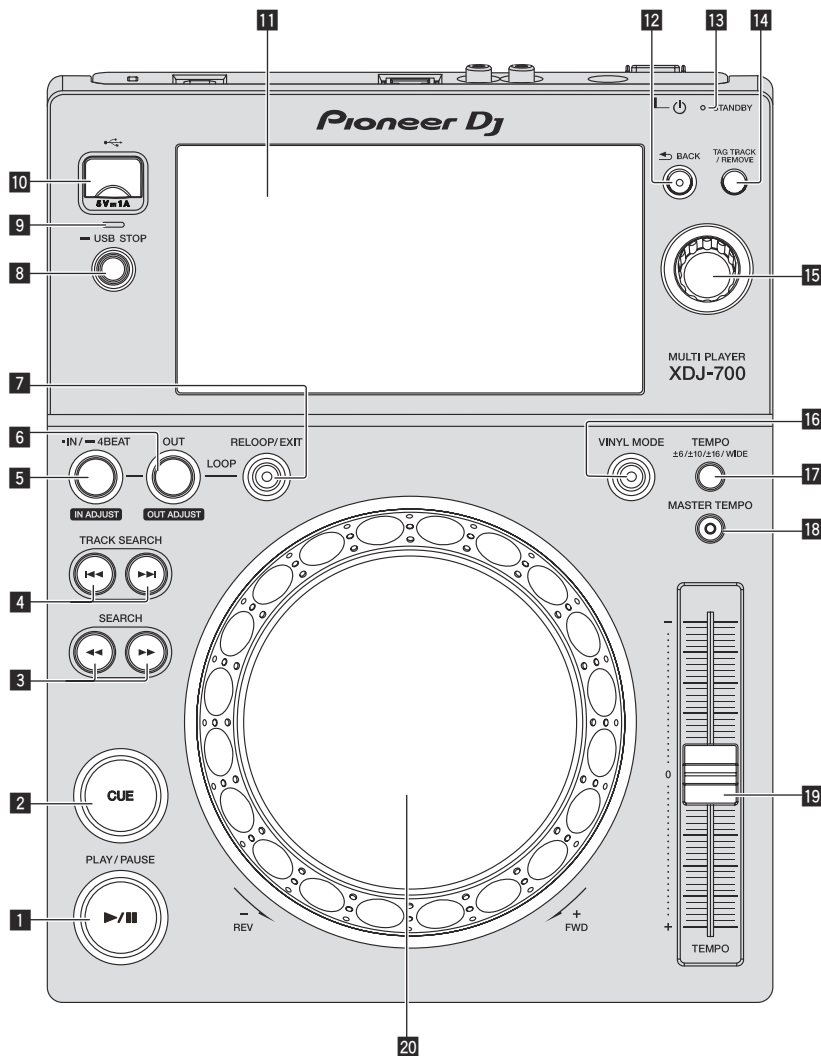

1 Pulsante PLAY/PAUSE ►/||

Questo indicatore si illumina quando si riproducono dei brani e lampeggia nel modo di pausa.
➔ *Pausa* (p.19)

2 Pulsante CUE

Questo indicatore si illumina quando si imposta un punto cue (escluso durante la ricerca di brani) e lampeggia quando è possibile inserire un punto cue nuovo nel modo di pausa.
➔ *Impostazione di punti Cue* (p.22)

3 Pulsanti SEARCH ◀◀, ▶▶

Il brano viene fatto avanzare/fatto indietreggiare a pulsante premuto.
➔ *Scansione in avanti ed inversa* (p.19)

4 Pulsanti TRACK SEARCH ◀◀◀, ▶▶▶

Usare questi per ricercare l'inizio dei brani.
➔ *Per trovare l'inizio dei brani (ricerca brano)* (p.19)

5 Pulsante IN/4BEAT (IN ADJUST)

Usare questo per impostare e regolare in modo fine il punto loop in.
➔ *Impostazione di loop* (p.22)

6 Pulsante OUT (OUT ADJUST)

Usare questo per impostare e regolare in modo fine il punto loop out.
➔ *Impostazione di loop* (p.22)

7 Pulsante RELOOP/EXIT

Usare questo per tornare alla riproduzione loop (reloop) o cancellare la riproduzione loop (Loop Exit).
➔ *Ritorno alla riproduzione Loop (Reloop)* (p.23)

8 Pulsante USB STOP

Premere per almeno 2 secondi prima di scollegare il dispositivo USB.
➔ *Scollamento di dispositivi USB* (p.18)

9 Indicatore USB

Lampeggia quando questa unità sta comunicando col dispositivo USB.

10 Slot del dispositivo USB

Collegare qui i dispositivi USB.
➔ *Collegamento e scollamento di dispositivi USB* (p.18)

11 Display a sfioramento

↻ Normale schermata di riproduzione (display) (p.15)

12 Pulsante BACK

Da premere una volta per tornare alla schermata precedente.

Premere per oltre un secondo per passare al livello massimo.

↻ Ritorno ad un livello superiore (p. 27)

13 Indicatore STANDBY

Questo indicatore si illumina quando l'apparecchio si trova nel modo di attesa (standby).

↻ Impostazione del modo di attesa automatico (p.33)

14 Pulsante TAG TRACK/REMOVE

Usare questi per aggiungere e rimuovere brani dalla tag list.

↻ Modifica di tag list (p.29)

15 Manopola selettiva

Quando si selezionano dei brani o si impostano delle voci, il cursore si muove quando si ruota il selettore rotante. Premere il selettore rotante come invio.

16 Pulsante VINYL MODE

Ad ogni pressione di questo comando il modo di funzionamento viene commutato tra VINYL e CDJ. Se viene scelta la modalità VINYL, l'indicatore si accende.

↻ Cambio della modalità della manopola (p.20)

17 Pulsante TEMPO ±6/±10/±16/WIDE

Usare questo per cambiare la gamma di regolazione della velocità di riproduzione.

↻ Regolazione della velocità di riproduzione (controllo tempo) (p.20)

18 Pulsante MASTER TEMPO

Usare questo per attivare e disattivare la funzione del tempo principale.

↻ Regolazione della velocità di riproduzione senza cambiare l'altezza (Master Tempo) (p.20)

19 Cursore TEMPO

Usare questo per regolare la velocità di riproduzione di un brano.

↻ Regolazione della velocità di riproduzione (controllo tempo) (p.20)

20 Jog dial

È utilizzabile per operazioni come lo scratching, il pitch bending, ecc.

↻ Funzionamento della manopola (p.20)

Pannello posteriore

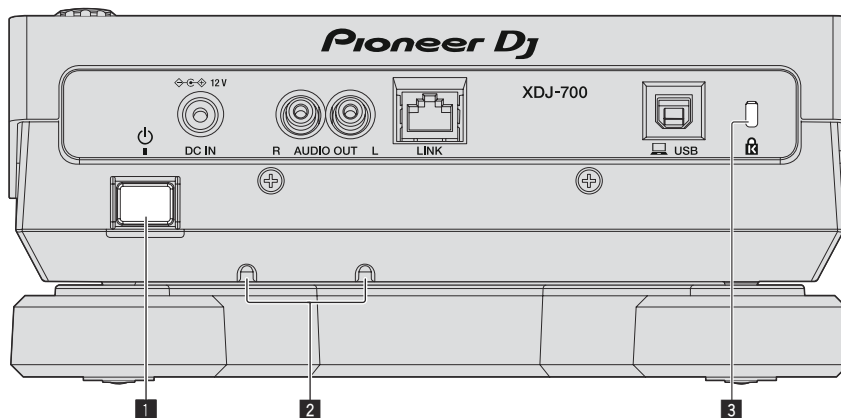

Per i terminali da usare per i collegamenti, vedere *Descrizione dei terminali* a pagina 9.

1 Interruttore ⏻

Accende e spegne questa unità.

2 Ferma cavo

Far passare il cavo dell'adattatore CC attraverso i fermi.

I fermi impediscono l'estrazione accidentale del cavo.

Agganciare il cavo dell'adattatore CC alle scanalature nella parte inferiore del prodotto.

Inserire il cavo facendolo scorrere dalla parte laterale del fermo.

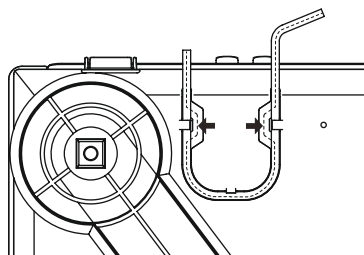

3 Slot di sicurezza Kensington

Normale schermata di riproduzione (display)

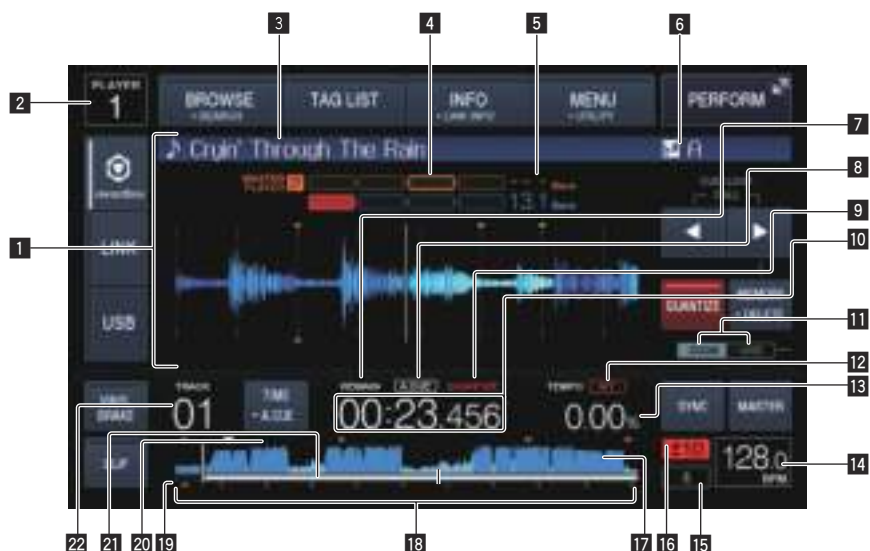

1 Sezione display informazioni

La forma d'onda ingrandita analizzata con rekordbox, ecc. viene visualizzata qui.

2 Numero lettore (1 - 4)

Indica il numero di lettore (1 - 4) assegnato a questa unità.

3 Nome dei brani

È possibile impostare il colore di sfondo su rekordbox o sull'unità.
➔ *Cambio del colore impostato su USB* (p.32)

4 Misuratore di fase

Questo indica la divergenza fra le misure e le battute con il lettore principale quando si usa la funzione beat sync.

5 Conteggio a scalare delle battute

Indica il numero delle misure o battute dalla posizione attuale al cue point memorizzato più vicino.

6 Chiave

Indica la chiave del brano.

7 REMAIN

Si illumina quando il display è impostato sul tempo rimanente.

8 A. CUE

Si illumina quando viene impostato auto cue.
➔ *Impostazione di auto cue* (p.22)

9 QUANTIZE

Viene visualizzato quando la funzione di quantizzazione è attiva.

10 Display tempo (minuti, secondi e msec)

Visualizza il tempo restante o il tempo trascorso.

11 Display delle modalità ZOOM e GRID ADJUST

Se la manopola selettiva viene premuta per oltre 1 secondo, la modalità passa da quella [ZOOM] a quella [GRID ADJUST] o il contrario.

- Modalità [ZOOM]: La forma d'onda viene ingrandita o rimpicciolita quando la manopola selettiva viene girata.
 - Modalità [GRID ADJUST]: Girando la manopola selettiva si regola la beatgrid.
- ➔ *Regolazione della beatgrid* (p.26)

12 MT

Si illumina quando il tempo principale è impostato.
➔ *Regolazione della velocità di riproduzione senza cambiare l'altezza (Master Tempo)* (p.20)

13 Display della velocità di riproduzione

Il valore cambia a seconda della posizione del cursore [TEMPO].

14 Display BPM

Visualizza BPM (Battute Per Minuto) del brano al momento riprodotto.

- Le BPM misurate da questa unità possono differire dalle BPM indicate sulla sorgente audio o da quelle di un mixer DJ di Pioneer DJ, ecc. Ciò è dovuto ai metodi differenti per la misurazione delle BPM e non rappresenta una disfunzione.

15 Display delle battute di loop

E' visualizzato il conteggio delle battute impostato nel loop.

16 Display del campo di regolazione della velocità di riproduzione

Indica il campo in cui la velocità di riproduzione può essere regolata rispettando la velocità di riproduzione originale registrata sul supporto.

17 Display delle forme d'onda

Questo fa visualizzare il suono come una forma d'onda.

18 Display dell'indirizzo di riproduzione/display di scala (intervalli di 1 minuto)

Il brano viene visualizzato come grafico a barre. La posizione corrente della riproduzione viene visualizzata con una linea bianca verticale. Quando viene visualizzato il tempo trascorso, il bordo sinistro del grafico si illumina. Quando viene visualizzato il tempo rimanente, il display si spegne partendo dal lato sinistro. Quando rimangono meno di 30 secondi del brano da riprodurre, l'intero grafico lampeggia lentamente, poi, una volta che il tempo rimanente è inferiore ai 15 secondi, inizia a lampeggiare rapidamente.

19 Display punto cue/loop/hot

Visualizza la posizione di cue point, loop point e hot cue point impostati utilizzando il contrassegno.

20 Display della memoria punto cue/loop/hot

Visualizza la posizione di cue point, loop point e hot cue point registrati sul dispositivo USB tramite il contrassegno.

21 Display numero di brano

Indica il numero di brano (01 - 999).

Normale schermata di riproduzione (tasti a sfioramento)



1 SLIP

↪ *Uso della modalità slip (p.24)*

2 VINYL BRAKE

↪ *Uso di VINYL BRAKE (p. 21)*

3 USB

Toccare per riprodurre un file musicale da un dispositivo USB.
 ↪ *Riproduzione di supporti collegati o inseriti in questa unità (p.18)*

4 LINK

Toccare per riprodurre un file musicale da un altro lettore DJ.
 ↪ *Riproduzione di file audio con altri lettori DJ (p.19)*
 Toccare questo pulsante per utilizzare il software per performance DJ.
 ↪ *Uso del software DJ (p.36)*

5 rekordbox

Toccare per riprodurre un file musicale da rekordbox.
 ↪ *Riprodurre la libreria rekordbox su un computer o dispositivo portatile (p.19)*

6 BROWSE (SEARCH)

Toccare per visualizzare la schermata Sfoglia.
 Se si tocca [BROWSE (SEARCH)] per oltre 1 secondo, viene visualizzata la schermata [SEARCH].
 ↪ *Passaggio alla schermata di browsing (p.27)*
 ↪ *Ricerca di brani (p.28)*

7 TAG LIST

Toccare per visualizzare la schermata Tag list.
 ↪ *Modifica di tag list (p.29)*

8 INFO (LINK INFO)

Toccare per visualizzare i dettagli del brano.
 Se si tiene premuto [INFO (LINK INFO)] per più di 1 secondo, vengono visualizzate le informazioni del brano presente in un altro lettore DJ.
 ↪ *Visualizzazione di dettagli del brano al momento caricato (p.31)*

9 MENU (UTILITY)

Toccare per visualizzare la schermata dei menu.
 Se si tocca per oltre 1 secondo, viene visualizzata la schermata [UTILITY].
 ↪ *Visualizzazione della schermata [UTILITY] (p.32)*

10 PERFORM

Toccare per visualizzare la schermata Prestazioni.

11 CUE/LOOP CALL ◀(LOOP 1/2X), ▶(LOOP 2X)

Usare questi per richiamare punti cue e loop in memoria.
 ↪ *Richiamo di punti cue o loop memorizzati (p.24)*
 Se premuto durante la riproduzione di loop, questi vengono tagliati o estesi.
 ↪ *Taglio dei loop (Loop Cut) (p.23)*
 ↪ *Estensione dei loop (loop doubling) (p.23)*

12 MEMORY (DELETE)

Usare questo per memorizzare punti cue e loop.
 Se si continua a tenere premuto per più di 1 secondo, il cue point o loop point è eliminato.
 ↪ *Memorizzazione di punti cue point o loop point (p.24)*

13 QUANTIZE

Premere per attivare la funzione di quantizzazione.
 Se la funzione di quantizzazione è attivata, stabilendo un punto loop in, loop out o cue, questo viene automaticamente fissato nella posizione della battuta più vicina.
 Inoltre, il looping, reversing, slipping, ecc., può essere usato senza alterare il ritmo.
 • Se la funzione di quantizzazione è attivata, [QUANTIZE] appare nel display dell'unità principale.
 La funzione di quantizzazione è disattivata (visualizzata in grigio) quando si riproduce un file musicale non analizzato da rekordbox.

14 BEAT SYNC

Da usare per attivare la funzione beat sync.
 ↪ *Uso della funzione beat sync (p.26)*

15 BEAT SYNC MASTER

Usare questo per impostare il brano caricato in questa unità come il principale della funzione beat sync.
 ↪ *Uso della funzione beat sync (p.26)*

16 TIME (A. CUE)

Quando è toccato, si attiva la visualizzazione tempo (display tempo restante o tempo trascorso).
 Quando viene tenuto premuto per più di 1 secondo, la funzione auto cue si attiva/disattiva.
 ↪ *Impostazione di auto cue (p.22)*

17 Display delle forme d'onda

↪ *Riproduzione dalla posizione toccata sul display della forma d'onda (p.26)*



1 BEAT LOOP

↪ Impostazione automatica del loop basata sul tempo del brano (Auto Beat Loop) (p.23)

2 REV

Usare questo per attivare o disattivare la riproduzione inversa.
↪ Riproduzione in direzione inversa (p. 20)

3 HOT CUE (A,B,C)

↪ Riproduzione di hot cue (p.23)

4 HOT CUE (REC)

↪ Impostazione di punti Hot Cue (p.23)

5 HOT CUE (CALL)

↪ Richiamo di hot cue (p.24)

Uso di base

Accensione

1 Fare tutti i collegamenti e collegare il cavo di collegamento ad una presa di corrente.

⇒ *Collegamenti* (p.9)

2 Premere l'interruttore [⏻].

Gli indicatori di questa unità si accendono ed essa si accende.

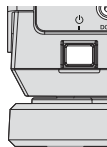

Spegnimento

Premere l'interruttore [⏻].

Questa unità si spegne.

- Non rimuovere il dispositivo USB e non spegnere l'unità quando l'indicatore USB lampeggia. I dati di gestione dell'unità potrebbero essere eliminati. Inoltre, il dispositivo USB potrebbe divenire illeggibile.

Collegamento e scollegamento di dispositivi USB

Collegamento di dispositivi USB

1 Premere l'interruttore [⏻] facendo accendere questa unità.

2 Inserire il dispositivo USB nella slot USB.

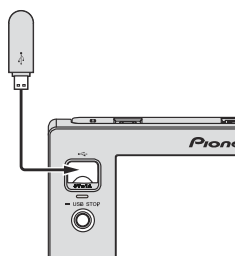

Durante la comunicazione l'indicatore lampeggia.

Scollegamento di dispositivi USB

1 Tenere premuto il pulsante [USB STOP] finché l'indicatore USB non cessa di lampeggiare.

- Non rimuovere il dispositivo USB e non spegnere l'unità quando l'indicatore USB lampeggia. I dati di gestione dell'unità potrebbero essere eliminati. Inoltre, il dispositivo USB potrebbe divenire illeggibile.



2 Scollegare il dispositivo USB.

Riproduzione

Questa sezione descrive le operazioni con i brani fondamentali e come cambiare schermata.

⇒ *Riproduzione di file audio con altri lettori DJ* (p.19)

⇒ *Riprodurre la libreria rekordbox su un computer o dispositivo portatile* (p.19)

Riproduzione di supporti collegati o inseriti in questa unità

1 Caricare il supporto su questa unità.

⇒ *Collegamento di dispositivi USB* (p.18)

2 Toccare [USB].

I brani o cartelle vengono visualizzati in una lista.

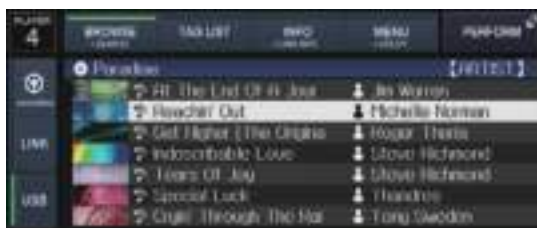

È possibile modificare il contenuto del supporto da visualizzare sul display dell'unità principale.

- **[USB]**: Visualizza i file musicali del dispositivo USB o mobile collegato su cui è installato rekordbox.
- **[LINK]**: Visualizza i file musicali su un altro lettore DJ.
- **[rekordbox]**: Visualizza i file musicali su rekordbox.

3 Ruotare la manopola selettiva.

Spostare il cursore e scegliere la voce desiderata.

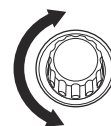

- Premere la manopola selettiva per passare ad un livello inferiore della cartella. Premere il pulsante **[BACK]** per tornare al livello superiore.

- Se si preme il pulsante **[BACK]** per oltre 1 secondo o si tocca la selezione del supporto esplorato, il display si porta al livello più alto.
- I brani nella categoria/cartella del brano in riproduzione possono essere scelti anche coi pulsanti **[TRACK SEARCH ◀◀, ▶▶]**.

4 Scegliere il brano e premere la manopola seletttrice.

Caricato il brano, la schermata di riproduzione normale compare.

- ➔ *Normale schermata di riproduzione (display)* (p.15)
- Se **[LOAD LOCK]** del menu **[UTILITY]** si trova su **[LOCK]**, non è possibile caricare altri brani durante la riproduzione. Portare **[LOAD LOCK]** su **[UNLOCK]** o premere **[PLAY/PAUSE▶/II]** per portare in pausa la riproduzione, poi caricare il brano.
- Quando l'auto cue è acceso, il disco si porta in pausa nella posizione di inizio dell'audio. In tal caso, premere **[PLAY/PAUSE▶/II]** per iniziare la riproduzione.
 - ➔ *Impostazione di auto cue* (p.22)

Riproduzione di file audio con altri lettori DJ

I contenuti del dispositivo mobile in cui è installato rekordbox, oppure del dispositivo di memoria installato in altri lettori collegati a PRO DJ LINK sono visualizzati sullo schermo dell'unità.

1 Impostare il dispositivo di memoria o il dispositivo mobile in cui è installato rekordbox su un altro lettore mentre è collegato a PRO DJ LINK.

2 Toccare **[LINK]**.

I brani e cartelle del supporto di registrazione collegato ad un altro lettore o al dispositivo mobile su cui rekordbox è installato vengono visualizzati.

- Se sono presenti vari supporti, appare una schermata che permette di sceglierne uno.

3 Ruotare la manopola seletttrice.

Spostare il cursore e scegliere la voce desiderata.



4 Scegliere il brano e premere la manopola seletttrice.

Caricato il brano, la schermata di riproduzione normale compare.

Il brano viene caricato e la riproduzione si avvia.

- ➔ *Normale schermata di riproduzione (display)* (p.15)

❖ Se il supporto contiene la libreria di rekordbox

Le informazioni sulla libreria di rekordbox sono visualizzate quando le informazioni sulla libreria di rekordbox sono scritte sul dispositivo USB impostato in questa unità o in un altro lettore DJ collegato a questa unità o a PRO DJ LINK.

- I file audio vengono visualizzati come da categoria impostata in rekordbox (album, artista, ecc.).
- Il tipo di voci presenti nel menu della categoria può essere cambiato nelle preferenze di rekordbox.

Riprodurre la libreria rekordbox su un computer o dispositivo portatile

I file audio vengono visualizzati come da categoria impostata in rekordbox (album, artista, ecc.).

1 Toccare **[rekordbox]**.

La libreria di rekordbox viene visualizzata nel display principale di questa unità.

- Con il collegamento LAN wireless (Wi-Fi), se **[Premere manopola seletttrice per avviare connessione mobile.]** appare nel display principale di questa unità durante i collegamenti, questi sono possibili premendo la manopola seletttrice.
- Toccare **[USB]** per selezionare un dispositivo mobile collegato a USB. Toccare **[LINK]** per selezionare un dispositivo mobile collegato ad altri lettori DJ collegati a PRO DJ LINK.

2 Ruotare la manopola seletttrice.

Spostare il cursore e scegliere la voce desiderata.

3 Scegliere il brano e premere la manopola seletttrice.

Caricato il brano, la schermata di riproduzione normale compare.

Il brano viene caricato e la riproduzione si avvia.

- ➔ *Normale schermata di riproduzione (display)* (p.15)

Caricamento di brani precedenti

I titoli degli ultimi sette brani riprodotti possono venire visualizzati e questi brani possono essere scelti.

1 Visualizzazione della schermata di riproduzione normale.

- ➔ *Normale schermata di riproduzione (display)* (p.15)

2 Toccare **[MENU (UTILITY)]**.

3 Girare la manopola seletttrice per scegliere un brano e premere la manopola seletttrice per impostare la riproduzione.

- Se si tocca **[MENU (UTILITY)]** o si preme il pulsante **[BACK]**, la visualizzazione del titolo del brano si disattiva.

Pausa

Durante la riproduzione, premere **[PLAY/PAUSE ▶/II]**.

I pulsanti **[PLAY/PAUSE▶/II]** e **[CUE]** lampeggiano. Se il pulsante della cuffia **[PLAY/PAUSE▶/II]** viene premuto di nuovo, la riproduzione riprende.

Scansione in avanti ed inversa

Premere uno dei pulsanti **[SEARCH ◀◀, ▶▶]**.

Il brano viene esplorato in una direzione o l'altra mentre uno dei pulsanti **[SEARCH ◀◀, ▶▶]** è premuto.

- Non è possibile passare ad una categoria o cartella diversa durante la scansione in avanti o all'indietro.

Per trovare l'inizio dei brani (ricerca brano)

Premere uno dei pulsanti **[TRACK SEARCH ◀◀, ▶▶]**.

Premere **[▶▶]** per portarsi all'inizio del brano successivo.

Quando si preme **[◀◀]**, la riproduzione torna all'inizio del brano in corso di riproduzione. Quando esso viene premuto due volte di seguito, la riproduzione ritorna all'inizio del brano precedente.

- Non è possibile passare ad una categoria o cartella diversi con la funzione di ricerca dei brani.
- I brani di rekordbox (iOS/Android) funzionano in modalità single, quindi la ricerca dell'inizio degli altri brani non è possibile.

Regolazione della velocità di riproduzione (controllo tempo)

Premere il pulsante [TEMPO ±6/±10/±16/WIDE].

La gamma di variazione del parametro del cursore [TEMPO] varia ad ogni pressione del pulsante. La gamma di variazione viene indicata nel display dell'unità principale.

Valore impostato	Unità di regolazione
±6	0,02 %
±10	0,05 %
±16	0,05 %
WIDE	0,5 %

La gamma di regolazione [WIDE] è ±100 %. Quando impostato su -100 %, la riproduzione si interrompe.

- Quando si attiva l'alimentazione, il campo di regolazione viene impostato su ±10 %.

Muovere [TEMPO] in avanti o indietro.

Il tempo aumenta spostandosi verso il lato [+] (giù), mentre diminuisce con uno spostamento verso il lato [-] (su). Il rapporto di cambiamento della velocità di riproduzione viene indicato dal display della velocità di riproduzione stessa.

Regolazione della velocità di riproduzione senza cambiare l'altezza (Master Tempo)

1 Premere il pulsante [MASTER TEMPO].

Il pulsante [MASTER TEMPO] e l'indicatore [MT] sul display dell'unità principale si illuminano.

2 Muovere [TEMPO] in avanti o indietro.

L'altezza del suono non cambia anche se si cambia la velocità di riproduzione col cursore [TEMPO].

- Il suono viene processato digitalmente e perciò la sua qualità diminuisce.
- L'impostazione Master Tempo rimane in memoria anche quando l'alimentazione viene disattivata.

Riproduzione in direzione inversa

- A funzione di quantizzazione attivata, questa funzione potrebbe tardare leggermente perché deve sincronizzarsi col ritmo.

1 Toccare [PERFORM].

2 Toccare [REV].

[REV] si accende e la riproduzione inversa ha inizio.

- Quando i file musicali sono registrati con una struttura a cartelle, lo scorrimento veloce in avanti o all'indietro è possibile solo per i brani appartenenti alla stessa categoria/cartella. Notare inoltre che la riproduzione inversa potrebbe non iniziare immediatamente.
- La direzione in cui la velocità di riproduzione viene aumentata o diminuita a seconda della direzione in cui viene ruotata la manopola viene invertita.
- Quando operazioni come la ricerca di brani e riproduzione loop vengono eseguite durante la riproduzione inversa, la riproduzione scratch potrebbe non essere possibile.

Funzionamento della manopola

- Sulla cima della manopola si trova un comando integrato. Non appoggiare alcun oggetto sulla manopola e non agire su di essa usando forza.
- L'acqua o altri liquidi, se penetrano nell'apparecchio, possono causare disfunzioni.

Cambio della modalità della manopola

Premere il pulsante [VINYL MODE].

Ad ogni pressione di questo pulsante il modo di funzionamento viene commutato tra VINYL e CDJ.

- Modo VINYL: Quando la parte superiore della manopola viene premuta durante la riproduzione, la riproduzione si interrompe, e quando la manopola viene fatta ruotare a questo punto il suono viene prodotto in accordo alla direzione in cui la manopola viene fatta ruotare.
- Modo CDJ: La riproduzione non si ferma neppure quando la sommità della manopola viene premuta. Le operazioni come lo scratching non sono possibili.

Pitch bend

Durante la riproduzione, ruotare la sezione esterna della jog dial senza toccarne la sommità.

La velocità di riproduzione aumenta con la rotazione in senso orario e diminuisce con la rotazione in senso antiorario. Quando la rotazione viene interrotta, la riproduzione ritorna alla velocità normale.

- Quando il modo della manopola è impostato su CDJ, è possibile eseguire la stessa operazione ruotando la parte superiore della manopola.

Scratching

Quando il modo della manopola è impostato su VINYL, è possibile riprodurre i brani a seconda della direzione e della velocità di rotazione della manopola semplicemente ruotando la parte superiore della manopola mentre si preme su di essa.

1 Premere il pulsante [VINYL MODE].

Impostare la manopola su VINYL.

2 Premere sulla parte superiore della manopola durante la riproduzione.

La riproduzione cessa.

3 Ruotare la manopola nella direzione e nella velocità di rotazione desiderate.

Il suono viene riprodotto in accordo con la direzione e velocità di rotazione della manopola semplicemente ruotando la parte superiore della manopola mentre si preme su di essa.

4 Rimuovere la mano dalla parte superiore della jog dial.

La riproduzione normale riprende.

Ricerca fotogrammi

Far ruotare la manopola nel modo di pausa.

La posizione di pausa del brano può essere spostata in unità da 0,5 fotogrammi.

- Il tempo approssimativo per 0,5 fotogrammi è di 6,7 msec.
- La posizione viene spostata nella direzione della riproduzione quando la manopola viene ruotata in senso orario e nella direzione inversa quando la manopola viene ruotata in senso antiorario. La posizione si sposta di 1,8 secondi per una rotazione della jog dial.

Ricerca ultra rapida

Girare la manopola jog mentre si preme uno dei pulsanti [SEARCH ◀◀, ▶▶].

Il brano viene fatto scorrere rapidamente in avanti/all'indietro nella direzione in cui si ruota la manopola.

- Quando il pulsante [SEARCH ◀◀, ▶▶] viene rilasciato, la funzione viene cancellata.

- Quando si ferma la rotazione della manopola la riproduzione normale riprende.
- Lo scorrimento rapido in avanti/all'indietro può essere regolato a seconda della velocità con cui si ruota la manopola.

Ricerca rapida di brani

Girare la manopola jog mentre si preme uno dei pulsanti [TRACK SEARCH ◀◀, ▶▶].

Il brano viene fatto avanzare ad alta velocità nella direzione in cui era stata girata la manopola.

Uso di VINYL BRAKE

1 Toccare [VINYL BRAKE].

- Quando il modo della manopola è impostato su **CDJ**, la modalità passa a **VINYL**.

2 Premere la parte superiore della jog dial o il pulsante [PLAY/PAUSE] durante la riproduzione.

- La riproduzione rallenta e quindi si interrompe.

Uso avanzato

Impostazione di punti Cue

1 Durante la riproduzione, premere [PLAY/PAUSE ►/II].

La riproduzione viene portata in pausa.

2 Premere il pulsante [CUE].

Il punto in cui il brano viene messo in pausa viene impostato come cue point.

L'indicatore [PLAY/PAUSE►/II] lampeggia e quello [CUE] si accende. Durante questo periodo di tempo non viene emesso alcun suono.

- Se viene impostato un nuovo cue point, il punto cue point precedentemente impostato viene cancellato.

Regolazione della posizione del cue point

1 Premere i pulsanti [SEARCH ◀◀, ▶▶] durante la pausa presso il cue point.

Gli indicatori [PLAY/PAUSE►/II] e [CUE] lampeggiano.

2 Premere uno dei pulsanti [SEARCH ◀◀, ▶▶].

E' possibile eseguire la regolazione fine del cue point in intervalli da 0,5 fotogrammi.

- La stessa operazione è fattibile con la manopola.

3 Premere il pulsante [CUE].

La posizione nel quale il pulsante era stato premuto diviene il nuovo cue point.

- Se viene impostato un nuovo cue point, il punto cue point precedentemente impostato viene cancellato.

Ritorno ad un Cue Point (Back Cue)

Durante la riproduzione, premere [CUE].

L'apparecchio ritorna immediatamente al cue point correntemente impostato e entra in pausa.

- Quando si preme [PLAY/PAUSE ►/II], la riproduzione inizia dal punto cue.

Controllo di Cue Point (Cue Point Sampler)

Tenere premuto [CUE] dopo esser tornati al punto cue.

La riproduzione inizia dal cue point impostato. La riproduzione continua sintanto che il pulsante [CUE] rimane premuto.

- Se il pulsante [PLAY/PAUSE ►/II] viene premuto durante il campionamento del cue, la riproduzione continua anche se il pulsante [CUE] viene lasciato andare.

Impostazione di Cue Point durante la riproduzione (Real Time Cue)

Durante la riproduzione, premere il pulsante [IN/4BEAT (IN ADJUST)] nella posizione in cui si desidera impostare il cue point.

Il punto in cui il pulsante è stato premuto viene impostato come cue point.

Impostazione di auto cue

Quando si carica un brano o si esegue l'operazione di ricerca di brani, la sezione silenziosa all'inizio del brano viene saltata ed il cue point viene impostato automaticamente nel punto subito prima dell'avvio del suono.

Toccare [TIME (A. CUE)] per più di 1 secondo.

[A. CUE] si accende.

- Se viene di nuovo tenuto premuto [TIME (A. CUE)] per più di 1 secondo, la funzione auto cue si disattiva.
- L'impostazione del livello auto cue rimane in memoria anche quando l'alimentazione viene disattivata.

Impostazione di loop

Questa funzione è utilizzabile per riprodurre ripetutamente sezioni particolari.

- A funzione di quantizzazione attivata, questa funzione potrebbe tardare leggermente perché deve sincronizzarsi col ritmo.

1 Premere il pulsante [IN/4BEAT (IN ADJUST)] durante la riproduzione nel punto dove si desidera iniziare la riproduzione loop (il punto loop in).

Il Loop In Point viene impostato.

- Questa operazione non è necessaria per impostare come punto loop in il punto cue attuale.

2 Premere il pulsante [OUT (OUT ADJUST)] dove deve terminare la riproduzione loop (il punto loop out).

Il punto loop out viene impostato e la riproduzione loop inizia.

Regolazione fine di loop in point (regolazione loop in)

1 Durante la riproduzione di loop, premere il pulsante [IN/4BEAT (IN ADJUST)].

Il pulsante [IN/4BEAT (IN ADJUST)] inizia a lampeggiare rapidamente ed il pulsante [OUT (OUT ADJUST)] si spegne.

Il tempo del punto loop in point viene visualizzato sul display dell'unità principale.

2 Premere uno dei pulsanti [SEARCH ◀◀, ▶▶].

Il punto loop in point può essere regolato in unità da 0,5 fotogrammi.

- La stessa operazione è fattibile con la manopola.
- La gamma di regolazione del loop in point è di ± 30 frame.
- Il loop in point non è impostabile oltre la posizione del loop out point.

3 Premere il pulsante [IN/4BEAT (IN ADJUST)].

La riproduzione Loop riprende.

- La riproduzione loop normale riprende anche se non si esegue alcuna operazione per più di 10 secondi.

Regolazione fine di loop out point (regolazione loop out)

1 Durante la riproduzione di loop, premere il pulsante [OUT (OUT ADJUST)].

Il pulsante [OUT (OUT ADJUST)] inizia a lampeggiare rapidamente ed il pulsante [IN/4BEAT (IN ADJUST)] si spegne.

Il tempo del punto loop out point viene visualizzato sul display dell'unità principale.

2 Premere uno dei pulsanti [SEARCH ◀◀, ▶▶].

Il punto loop out point può essere regolato in unità da 0,5 fotogrammi.

- La stessa operazione è fattibile con la manopola.
- Il punto loop out point non è impostabile prima del loop in point.

3 Premere il pulsante [OUT (OUT ADJUST)].

La riproduzione Loop riprende.

- La riproduzione loop normale riprende anche se non si esegue alcuna operazione per più di 10 secondi.

Cancelazione della riproduzione Loop (Loop Exit)

Durante la riproduzione di loop, premere il pulsante [RELOOP/EXIT].

La riproduzione continua dopo il Loop Out Point senza tornare al Loop In Point.

Ritorno alla riproduzione Loop (Reloop)

Dopo aver cancellato la riproduzione loop, premere il pulsante [RELOOP/EXIT] durante la riproduzione.

La riproduzione torna al punto Loop In Point e la riproduzione Loop riprende.

Impostazione automatica del loop basata sul tempo del brano (Auto Beat Loop)

Viene impostato un loop del numero specificato di battute e la riproduzione loop inizia.

1 Toccare [PERFORM].

2 Toccare il numero della battuta per [BEAT LOOP] durante la riproduzione.

La riproduzione di loop inizia con la battuta selezionata.

- Se viene riprodotto un brano non analizzato, il loop viene fissato in accordo con il valore BPM del brano.
- Se non fosse possibile rilevare le BPM del brano, il valore di BPM viene impostato su 130.

❖ Loop di 4 battute

Premere il pulsante [IN/4BEAT (IN ADJUST)] per più di 1 secondo durante la riproduzione.

Un loop da 4 battute che inizia dal punto in cui si è premuto il pulsante viene impostato automaticamente, in accordo con le BPM del brano in corso di riproduzione, e la riproduzione loop si avvia.

- Se non fosse possibile rilevare le BPM del brano, il valore di BPM viene impostato su 130.

Taglio dei loop (Loop Cut)

Toccare [LOOP 1/2X] durante la riproduzione di loop.

Il tempo di riproduzione Loop viene dimezzato ogni volta che il pulsante viene toccato.

Estensione dei loop (loop doubling)

Toccare [LOOP 2X] durante la riproduzione di loop.

Il tempo di riproduzione Loop viene raddoppiato ogni volta che il pulsante viene toccato.

Uso di loop attivi

Caricare un brano per il quale un active loop è stato fissato con rekordbox.

Un loop memorizzato è impostabile come active loop in rekordbox.

L'active loop point impostato viene indicato con una riga rossa nel display delle forme d'onda nel modo visto di seguito.



Raggiunto il punto impostato il loop viene impostato automaticamente e la riproduzione ha inizio.

Emergency loop

Questa unità imposta automaticamente un loop di 4 battute per evitare che la riproduzione si interrompa se un brano finisce.

- La riproduzione DJ è limitata durante l'emergency loop. Per cancellare l'emergency looping basta caricare il brano successivo.

Impostazione di punti Hot Cue

Impostato un hot cue, quel punto può venire richiamato e riprodotto istantaneamente. È possibile salvare fino a 3 hot cue per file audio.

- A funzione di quantizzazione attivata, questa funzione potrebbe tardare leggermente perché deve sincronizzarsi col ritmo.

1 Toccare [PERFORM].

2 Toccare [HOT CUE (REC)].

In tal modo si cambia la modalità di registrazione di hot cue. [HOT CUE (A,B,C)] si accende di colore rosso.

3 Toccare [HOT CUE (A,B,C)] in qualsiasi posizione impostata in hot cue durante la riproduzione o la pausa.

La posizione toccata è impostata nell'hot cue e [HOT CUE (A,B,C)] inizia a lampeggiare.

- Durante la riproduzione di loop, un loop viene registrato come hot cue.

La direzione di riproduzione non viene memorizzata negli hot cue.

Mentre un hot cue viene registrato, non è possibile registrare altri hot cue, impostare cue point, scansionare in avanti o indietro o fare scratch.

- Quando si imposta una hot cue durante la riproduzione scratch, la riproduzione potrebbe interrompersi temporaneamente.

4 Toccare [HOT CUE (REC)].

Ciò annulla la modalità di registrazione dell'hot cue e riporta alla modalità di riproduzione.

Riproduzione di hot cue

1 Toccare [PERFORM].

2 L'unità passa alla modalità di riproduzione hot cue.

In modalità di registrazione hot cue, toccare [HOT CUE(REC)]. In modalità di richiamo hot cue, toccare [HOT CUE(CALL)].

3 Toccare [HOT CUE (A,B,C)] durante la riproduzione o la pausa.

L'hot cue memorizzato viene richiamato e la riproduzione inizia.

- Le informazioni della riproduzione loop memorizzate in [HOT CUE (A,B,C)] sono differenti rispetto alla riproduzione loop impostata utilizzando il pulsante [IN/4BEAT (IN ADJUST)] or [OUT (OUT ADJUST)].
- È possibile annullare la riproduzione loop con il pulsante [RELOOP/EXIT] dopo aver richiamato il loop memorizzato in [HOT CUE (A,B,C)] e aver regolato il punto di inizio loop con il pulsante [IN/4BEAT (IN ADJUST)] o il punto di fine loop con il pulsante [OUT (OUT ADJUST)]. Dopo la regolazione, le informazioni memorizzate in [HOT CUE(A,B,C)] vengono modificate.

Colore di HOT CUE (A,B,C)

Colore chiaro	Contenuti memorizzati come hot cue
Verde	Cue point
Arancione	Loop
Spento	Non viene registrato nulla.

Richiamo di hot cue

1 Caricare il brano la cui hot cue si desidera richiamare.

2 Toccare [PERFORM].

3 Toccare [HOT CUE (CALL)].

[HOT CUE (A,B,C)] che registra l'hot cue inizia a lampeggiare e l'unità passa alla modalità di richiamo hot cue.

4 Toccare [HOT CUE (A,B,C)] per richiamare l'hot cue.

L'hot cue viene richiamato e [HOT CUE(A,B,C)] si accende in verde o arancione.

- Se non si desidera richiamare l'hot cue, premere [HOT CUE (CALL)] senza premere [HOT CUE(A,B,C)]. La spia si spegne quando non è richiamato l'hot cue.
- Se la modalità di richiamo dell'hot cue è annullata per errore, toccare di nuovo [HOT CUE (CALL)].
- rekordbox è regolabile in modo da richiamare gli hot cue automaticamente quando i brani vengono caricati.
- Viene visualizzato  sulla lista delle tracce per tracce per cui è impostato il caricamento auto hot cue.

❖ Cancellazione del modo di richiamo hot cue

Eseguire una delle operazioni in basso per cancellare il modo di richiamo hot cue.

- Richiamo di hot cue A, B e C.
- Toccare [HOT CUE (CALL)].

Memorizzazione di punti cue point o loop point

1 Impostare dei Cue Point o Loop Point.

2 Toccare [MEMORY (DELETE)].

 [MEMORY] viene visualizzato per qualche secondo dal display dell'unità principale, quindi le informazioni sul punto vengono memorizzate nel dispositivo USB.

I punti cue e loop point sono indicati con [▼] in cima al display della forma d'onda.

- Per memorizzare punti loop, toccare [MEMORY] durante la riproduzione loop.

Richiamo di punti cue o loop memorizzati

1 Caricare il brano i cui punti cue point o loop point si desidera richiamare.

2 Toccare [CUE/LOOPCALL◀] o [CUE/LOOPCALL▶].

Toccare [CUE/LOOPCALL◀] per richiamare un punto precedente alla posizione di riproduzione attuale. Per richiamare un punto successivo alla posizione di riproduzione attuale, toccare [CUE/LOOPCALL▶].

Il brano si porta al punto richiamato e subentra la pausa.

- Se vengono memorizzati più punti, uno differente viene richiamato ad ogni pressione del pulsante.
- I loop dichiarati attivi possono anche venire richiamati dalla memoria da rekordbox.
- Se il punto richiamato ha un commento impostato su di esso da rekordbox, tale commento viene visualizzato nell'area in cui appare il nome del brano.

3 Toccare [PLAY/PAUSE▶/II].

La riproduzione normale o loop inizia dal punto richiamato.

Cancellazione dalla memoria di cue o loop point

1 Caricare il brano contenente il punto cue o loop da cancellare.

2 Toccare [CUE/LOOPCALL◀] o [CUE/LOOPCALL▶] per richiamare il punto da eliminare.

Il brano si porta al punto richiamato e subentra la pausa.

- Se vengono memorizzati più punti, uno differente viene richiamato ad ogni tocco dei pulsanti [CUE/LOOP CALL ◀] o [CUE/LOOP CALL ▶].

3 Tenere premuto [MEMORY (DELETE)] per più di 1 secondo.

 [DELETE] viene visualizzato sul display dell'unità principale e le informazioni del punto selezionato vengono cancellate.

- Se un loop in memoria dichiarato active loop viene cancellato, viene cancellato anche l'active loop.

Impostazione di cue point per l'auto cueing

Il cue point da impostare per l'auto cue può essere scelto usando uno dei seguenti metodi.

Impostazione di un cue point attraverso un livello di pressione acustica identificato come silenzio (8 livelli)

−36 dB, −42 dB, −48 dB, −54 dB, −60 dB, −66 dB, −72 dB e −78 dB

Impostazione automatica di cue memorizzati come cue point

Il cue point memorizzato in [MEMORY] più vicino all'inizio del brano viene impostato come cue point per l'auto cue.

- Impostato [MEMORY], [A. CUE] si illumina in bianco nel display dell'unità principale.

Le impostazioni del cue point per l'auto cueing possono essere cambiate coi metodi seguenti.

1 Toccare [MENU (UTILITY)] per più di 1 secondo.

Viene visualizzata la schermata [UTILITY].

2 Ruotare il selettore rotante, poi premerlo.

Scegliere [AUTO CUE LEVEL].

3 Ruotare il selettore rotante, poi premerlo.

Scegliere il livello di pressione acustica o [MEMORY].

Uso della modalità slip

Quando la modalità slip è attivata, la riproduzione normale nel ritmo originale continua nello sfondo durante la pausa (nella modalità vinyl), lo scratching, la riproduzione di loop e la riproduzione inversa. Cancellata la modalità slip, la riproduzione normale riprende dal punto raggiunto.

- A funzione di quantizzazione attivata, questa funzione potrebbe tardare leggermente perché deve sincronizzarsi col ritmo. (solo slip beat loop, slip reverse e slip hot cue)

Visualizzazione schermata in modalità slip (schermata prestazioni)



- In modalità slip, [SLIP] in basso a sinistra dello schermo si accende di colore blu.

Slip pausing

1 Premere il pulsante [VINYL MODE].

Impostare la manopola su VINYL.

- ➔ *Cambio della modalità della manopola (p.20)*

2 Toccare [SLIP].

Il modo passa al modo slip.

3 Durante la riproduzione, premere [PLAY/PAUSE ►/II].

La riproduzione normale continua sullo sfondo anche durante la modalità di pausa.

4 Premere il pulsante [PLAY/PAUSE ►/II] per cancellare la pausa.

- Se la modalità Slip viene annullata, riprende la riproduzione normale del suono riprodotto in sottofondo.

Slip scratching

1 Premere il pulsante [VINYL MODE].

Impostare la manopola su VINYL.

- ➔ *Cambio della modalità della manopola (p.20)*

2 Toccare [SLIP].

Il modo passa al modo slip.

3 Premere sulla parte superiore della manopola durante la riproduzione.

Viene impostato il modo di riproduzione scratch.

Anche durante la riproduzione scratch la riproduzione normale continua sullo sfondo.

4 Rimuovere la mano dalla parte superiore della jog dial.

La riproduzione normale del suono riprodotto sullo sfondo riprende.

Slip looping

1 Toccare [SLIP].

Il modo passa al modo slip.

2 Premere il pulsante [IN/4BEAT (IN ADJUST)] e poi quello [OUT (OUT ADJUST)].

La riproduzione Loop inizia.

Durante la riproduzione loop la riproduzione normale continua sullo sfondo.

- Non è possibile impostare loop da più di 8 secondi.
- La stessa cosa avviene quando si preme il pulsante [IN/4BEAT (IN ADJUST)] per oltre 1 secondo e si imposta un loop.

3 Premere il pulsante [RELOOP/EXIT].

Il looping viene cancellato e la riproduzione normale del suono riprodotto sullo sfondo riprende.

Slip beat looping

1 Toccare [SLIP].

Il modo passa al modo slip.

2 Toccare [PERFORM].

3 Toccare e tenere premuta la battuta selezionata in [BEAT LOOP].

Il loop viene impostato automaticamente e la riproduzione loop inizia. Durante la riproduzione di loop la riproduzione normale continua sullo sfondo.

4 Rilasciare [BEAT LOOP].

La riproduzione normale del suono riprodotto sullo sfondo riprende.

5 Premere il pulsante [RELOOP/EXIT].

Viene riprodotto l'ultimo loop riprodotto e la modalità slip loop viene impostata.

- Se lo slip beat loop viene cancellato dopo avere scelto una battuta differente senza rilasciare [BEAT LOOP], il loop impostato per primo (durante la riproduzione) viene richiamato col pulsante [RELOOP/EXIT].

Slip reverse

1 Toccare [SLIP].

Il modo passa al modo slip.

2 Toccare [PERFORM].

3 Toccare [REV].

[REV] si accende e la riproduzione inversa ha inizio.

Anche durante la riproduzione inversa, la riproduzione normale continua sullo sfondo.

- La riproduzione Slip reverse viene cancellata automaticamente dopo che 8 battute sono passate dalla posizione in cui [REV] è stato premuto. La riproduzione normale del suono riprodotto sullo sfondo riprende.
- Se [REV] viene premuto di nuovo prima che siano passate 8 battute, la riproduzione slip reverse viene cancellata e la riproduzione normale del suono riprodotto sullo sfondo riprende.

Slip hot cue

1 Toccare [SLIP].

Il modo passa al modo slip.

2 Toccare [PERFORM].

3 Tenere premuto [HOT CUE (A,B,C)].

L'hot cueing riprende.

La riproduzione normale del suono riprodotto sullo sfondo continua anche quando si tocca [HOT CUE (A,B,C)].

- Nel punto 4 battute dopo l'inizio dell'hot cueing, la mod slip hot cue viene cancellata automaticamente e la riproduzione normale dell'audio riprodotto sullo sfondo riprende.

4 Rilasciare il dito da [HOT CUE (A,B,C)].

La riproduzione normale del suono riprodotto in sottofondo riprende rilasciando il dito da [HOT CUE (A,B,C)] prima che siano passate 4 battute dalla posizione iniziale dell'hot cue.

Cancelazione della modalità slip

Toccare [SLIP] in modalità slip.

La modalità slip viene cancellata.

- La modalità slip viene cancellata anche quando un nuovo brano viene caricato.

Riproduzione dalla posizione toccata sul display della forma d'onda

Toccare il display della forma d'onda con il dito per riprodurre facilmente l'audio a partire dalla posizione toccata. Spostare il dito mentre si tocca il display della forma d'onda per spostarsi rapidamente nella posizione desiderata.

È possibile eseguire la ricerca del brano toccando il display della forma d'onda solo nelle seguenti condizioni.

- Nel modo di pausa
- Mentre la manopola viene premuta col modo impostato su VINYL

Toccare il display della forma d'onda durante la pausa.



La posizione attualmente riprodotta indicata nel display dell'indirizzo attuale si porta nel punto toccato.

- Se si sposta rapidamente il dito, il display della posizione di riproduzione potrebbe non essere visualizzato correttamente.

Uso della funzione beat sync

Se beat sync è attivata, i valori BPM e della posizione delle battute dei brani riprodotti con questa unità possono venire sincronizzati automaticamente con quelli del lettore DJ collegato via PRO DJ LINK ed impostato come sync master.

- La funzione beat sync non funziona con brani non analizzati con rekordbox.

1 Toccare [BEAT SYNC MASTER] del lettore DJ per utilizzare sync master.

Scegliere il lettore DJ da usare come sync master.

A funzione beat sync attivata, il display BPM del lettore DJ designato sync master diviene arancione.

- rekordbox è anche impostabile come sync master.
 - Per la procedura di impostazione di rekordbox come sync master, consultare il manuale d'uso di rekordbox (Mac/Windows).

2 Toccare [BEAT SYNC].

Il valore BPM e la posizione delle battute del brano riprodotto vengono sincronizzati col sync master.

- Durante la sincronizzazione, il controllo del tempo con il cursore del tempo non è possibile e il display della velocità di riproduzione visualizza il valore BPM del cursore del tempo in grigio.

Cambio del lettore DJ impostato come sync master

Il sync master può essere cambiato con un altro lettore DJ collegato via PRO DJ LINK nel modo visto di seguito.

- Cambiare o portare in pausa il brano del lettore DJ impostato come sync master.
- Toccare [BEAT SYNC MASTER] sul lettore DJ impostato come sync master.
- Toccare [BEAT SYNC MASTER] sul lettore DJ non impostato come sync master.

Avvio della riproduzione dalla stessa posizione di riproduzione con il brano caricato nel lettore DJ impostato come sync master

È possibile avviare la riproduzione dallo stesso punto di riproduzione con il brano caricato nel lettore DJ impostato come sync master tramite il lettore DJ non impostato come sync master, attendendosi ai seguenti metodi.

- Caricare il brano caricato nel lettore DJ impostato come sync master sul lettore DJ non impostato come sync master quando la funzione Beat Sync è attiva.
- Toccare per oltre 1 secondo [BEAT SYNC] sul lettore DJ non impostato come sync master con sincronizzazione della battuta attiva.

Cancelazione della sincronizzazione

Toccare [BEAT SYNC].

- Se il tempo di riproduzione sincronizzato (BPM) e quello della posizione del cursore (BPM) non coincidono, viene mantenuto quello sincronizzato ed il controllo del tempo con il cursore apposito viene disabilitato. Il funzionamento normale viene ristabilito quando la posizione del cursore del tempo viene portata su quella della riproduzione sincronizzata.
- Se viene utilizzata la regolazione della velocità di riproduzione con il lettore DJ non impostato come sync master, la sincronizzazione viene annullata e [BEAT SYNC] lampeggia.

Regolazione della beatgrid

La forma d'onda ingrandita visualizza la beatgrid con righe rosse. La beatgrid può essere regolata con la seguente procedura.

1 Premere il selettore rotante per almeno 1 secondo.

La modalità passa su [GRID ADJUST].

2 Girando la manopola selettiva si regola la beatgrid.

È possibile regolarlo dalla schermata dei menu, toccando

[MENU (UTILITY)].

- [RESET]: Reinizializza una griglia delle battute modificata.
- [SNAP GRID (CUE)]: Porta la prima battuta nella posizione del cue attualmente impostato.
- [SHIFT GRID]: Riflette i risultati regolati durante la sincronizzazione (pitch bend, ecc.) sulla beat grid.

3 Premere il selettore rotante per almeno 1 secondo.

Tornare alla modalità [ZOOM].

Utilizzo del XDJ-700 in combinazione con altre apparecchiature

Se si è collegati via cavo LAN ad un mixer DJ Pioneer, le operazioni come l'inizio della riproduzione con questa unità possono essere controllate attraverso il mixer DJ.

- Collegare innanzitutto questa unità ed un mixer DJ della serie Pioneer DJ. Per istruzioni sui collegamenti, vedere *Collegamenti* a pagina 9.
- Per dettagli sull'impostazione dei numeri di lettore, consultare *Collegamento con un mixer dotato di una sola porta LAN* a pagina 9.
- Vedere anche la descrizione della funzione fader start nelle istruzioni per l'uso del mixer DJ Pioneer.

Avvio della riproduzione usando un il fader di un mixer DJ (apertura con fader)

1 Collegare questa unità ad un mixer DJ della serie Pioneer DJ via cavo LAN.

Per istruzioni sui collegamenti vedere *Stile di base* a pagina 9.

2 Attivare la funzione fader start del mixer DJ.

3 Impostare cue in questa unità.

4 Muovere il fader dei canali del mixer DJ o il comando della dissolvenza (cross fader).

Il modo di pausa di questa unità viene cancellato ed il brano viene riprodotto istantaneamente.

- Quando il fader dei canali o il comando della dissolvenza vengono riportati nella posizione originale, la riproduzione ritorna al punto cue point e viene impostato il modo di pausa (Back Cue).

Esplorazione dei brani

I vari dispositivi e la libreria di rekordbox nel computer collegato possono essere esplorati in modo da visualizzare una lista dei brani.

- Se si scorre un dispositivo USB che non contiene informazioni di libreria rekordbox, le cartelle ed i brani (file audio) sono visualizzati in una lista ad albero.

Passaggio alla schermata di browsing

Toccare il tasto a sfioramento corrispondente al supporto multimediale.

In tal modo si visualizza l'elenco di contenuti di ciascuna sorgente.

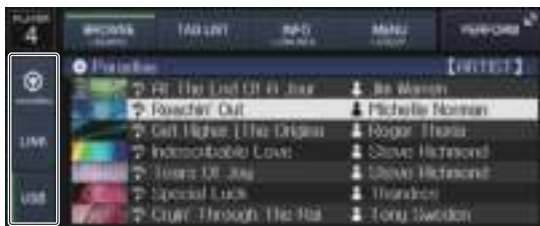

- **[USB]**: Visualizza i file musicali del dispositivo USB o mobile collegato su cui è installato rekordbox.
- **[LINK]**: Visualizza i file musicali su un altro lettore DJ.
- **[rekordbox]**: Visualizza i file musicali su rekordbox.
- Se si tocca **[BROWSE (SEARCH)]** mentre viene visualizzata la schermata del browser, questa si chiude e passa alla schermata di riproduzione normale.
Se si tocca di nuovo **[BROWSE (SEARCH)]**, si apre l'ultima schermata del browser.

❖ Descrizione della schermata



1	Scelta del supporto	L'indicatore corrispondente al supporto multimediale toccato ([USB] , [LINK] , [rekordbox]) si illumina. Il supporto contenente il brano lampeggia.
2	Indice dei contenuti	Vengono visualizzati i contenuti del supporto selezionato.
3	Foto di copertina	Parte delle copertine memorizzate in rekordbox viene visualizzata qui. Quando si tocca [INFO (LINK INFO)] , la foto della copertina scompare e sul bordo sinistro appaiono i titoli dei brani. Viene visualizzato un numero di serie per l'elenco dei playlist e delle storie di riproduzione. Se non esiste una libreria di rekordbox, i nomi dei brani vengono sempre visualizzati sul bordo sinistro.
4	Livello più alto (predominante)	Visualizza il nome del livello più alto o del supporto della voce visualizzata.
5	Cursore	Ruotare il selettore rotante per muovere il cursore su e giù.
6	5. Categorie create dall'utente	Si possono scegliere le categorie visualizzate con rekordbox. Quando si tocca [INFO (LINK INFO)] , sono visualizzati i dettagli del brano scelto con il cursore. Se non esiste una libreria di rekordbox, i dettagli del brano scelto col cursore vengono visualizzati.
7	Scelta della modalità	L'indicatore corrispondente al tasto toccato ([BROWSE (SEARCH)] , [TAG LIST] , [INFO (LINK INFO)] , [MENU (UTILITY)] o [PERFORM]) si illumina.

Operazioni fondamentali con la schermata di browsing

❖ Selezione di voci

1 Far comparire la schermata di browsing.

➔ *Passaggio alla schermata di browsing* (p.27)

2 Girare la manopola selettore per scegliere una voce.

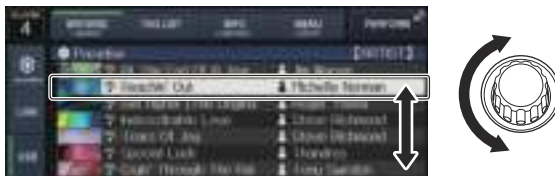

La funzione di salto viene attivata premendo la manopola selettore per oltre 1 secondo.

➔ *Uso della funzione di salto* (p.28)

3 Premere la manopola selettore per finalizzare la scelta.

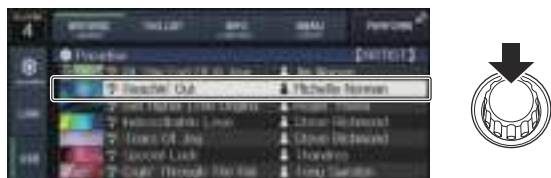

In assenza di un livello inferiore, si apre quello raggiunto. Se è visualizzato un menu, ecc. la voce scelta viene memorizzata.
Se la manopola selettore viene premuta mentre il cursore si trova presso un brano, esso viene caricato in questa unità.

❖ Ritorno ad un livello superiore

Premere il pulsante **[BACK]** a schermata di browsing visualizzata.

La schermata torna al livello superiore.

- Se si preme il pulsante **[BACK]** per oltre 1 secondo o si tocca il supporto esplorato, il display si porta al livello più alto.

- Per riprodurre un dispositivo USB o un brano della libreria di rekordbox di un computer o dispositivo mobile, le informazioni seguenti sono visualizzabili premendo il pulsante **[BACK]** al livello più alto.
 - Se il dispositivo di memoria USB non contiene librerie di rekordbox: Lo spazio libero ed usato del supporto
 - Se il dispositivo di memoria USB contiene librerie di rekordbox: Lo spazio libero ed usato del supporto, oltre al numero dei brani, il numero delle playlist e le ultime date modificate delle librerie
 - rekordbox su un computer o dispositivo portatile: Il numero di brani e playlist nella libreria

Altre operazioni di browsing

Riordino dei brani (menu riordino)

Durante il browsing, il menu di riordino permette di cambiare l'ordine dei brani.

- Questa funzione è utilizzabile solo nei seguenti casi:
 - Navigazione della libreria rekordbox su un computer o dispositivo portatile
 - Nell'esplorare la libreria di rekordbox in un dispositivo USB

1 Visualizzare la libreria di rekordbox.

- Riproduzione di supporti collegati o inseriti in questa unità (p.18)
- Riproduzione di file audio con altri lettori DJ (p.19)
- Riprodurre la libreria rekordbox su un computer o dispositivo portatile (p.19)

2 Se viene visualizzato l'elenco dei brani, toccare **[MENU (UTILITY)]**.

Il menu di riordino appare sullo schermo.

3 Usare la manopola selettoria per scegliere e digitare il tipo di riordino.

I brani della lista vengono riordinati a seconda della voce selezionata.

- Le voci visualizzate nel menu di riordino possono essere cambiate nelle impostazioni di rekordbox. La libreria rekordbox di un dispositivo USB viene copiata una volta riesportata dopo avere cambiate le impostazioni.

Ricerca di brani

- Questa funzione è utilizzabile solo nei seguenti casi:
 - Navigazione della libreria rekordbox su un computer o dispositivo portatile
 - Nell'esplorare la libreria di rekordbox in un dispositivo USB

❖ Ricerca attraverso la categoria **[SEARCH]**

Nella modalità di browsing della libreria, i brani possono essere cercati usando la categoria **[SEARCH]**.

1 Visualizzare la libreria di rekordbox.

- Riproduzione di supporti collegati o inseriti in questa unità (p.18)
- Riproduzione di file audio con altri lettori DJ (p.19)
- Riprodurre la libreria rekordbox su un computer o dispositivo portatile (p.19)

2 Usare la manopola selettoria per scegliere e digitare la categoria **[SEARCH]**.

Viene visualizzata la tastiera sul display a sfioramento.

- Se si continua a tenere premuto **[BROWSE (SEARCH)]**, si avvia la schermata **[SEARCH]**.

3 Inserire i caratteri utilizzando la tastiera sul display a sfioramento.

Vengono visualizzati i brani che includono i caratteri immessi.

- Quando si introducono altri caratteri, vengono visualizzati i brani, ecc. che includono i caratteri immessi.
- Premendo il pulsante **[BACK]** riappare la schermata di scelta della categoria.

Ricerca della chiave del brano attualmente riprodotto

L'icona dei brani i cui tasti corrispondono al pulsante del brano caricato sul lettore DJ come sync master si trasforma nell'icona della chiave (verde).

Uso della funzione di salto

La funzione salto può essere usata per spostarsi istantaneamente sul brano, categoria o cartella che si desidera riprodurre.

La funzione salto include i due modi indicati di seguito.

- Salto lettere: Usare questo modo quando i brani sono arrangiati o riordinati in ordine alfabetico.
- Salto pagine: Usare quando i brani non sono in ordine alfabetico o non sono stati riordinati.

❖ Nel modo di salto delle lettere

1 Viene visualizzata una lista in ordine alfabetico.

Visualizzare una lista in ordine alfabetico, ad esempio la libreria di rekordbox o una lista dei brani di un dispositivo USB.

2 Premere il selettore rotante per almeno 1 secondo.

Passare alla modalità di salto lettere. La prima lettera del brano o categoria scelti col cursore viene ingrandita.

3 Girare la manopola selettoria per scegliere un carattere o simbolo.

Il cursore passa ai brani o categorie che iniziano col carattere o simbolo selezionato.

- Se nessun brano o categoria inizia con il carattere scelto nella lista, il cursore non si muove.
I caratteri visualizzati nella modalità di salto delle lettere sono le lettere dalla A alla Z, i numeri da 0 a 9 e certi simboli.

❖ Nel modo di salto delle pagine

1 Visualizzare una lista non in ordine alfabetico.

Visualizza l'elenco senza memorizzare in ordine alfabetico, ad esempio le cartelle di dispositivo USB.

2 Premere il selettore rotante per almeno 1 secondo.

Il modo passa al salto delle pagine.

3 Girare la manopola selettoria per scegliere la pagina.

Il display passa alla pagina selezionata.

❖ Uso della funzione salto informazioni

Le categorie cui appartengono i brani sono visualizzabili scegliendo le voci visualizzate nei dettagli. Questa funzione è conveniente per ricercare brani dello stesso genere, dello stesso BPM, ecc., di quello caricato.

1 Caricare un brano.

2 Toccare **[INFO (LINK INFO)]** sulla schermata di riproduzione normale.

Vengono visualizzati i dettagli del brano.

- Visualizzazione di dettagli del brano al momento caricato (p.31)

3 Scegliere ed impostare la voce desiderata.

Si passa alla schermata di browsing e la categoria della voce scelta appare.

- Toccare **[BROWSE (SEARCH)]** per chiudere la schermata del browser.
- Potrebbe non essere possibile scegliere elementi, ad esempio quelli che non hanno caratteristiche visualizzabili sulla schermata di browsing, quelli che visualizzano solo un'icona, ecc.
- Scelta un brano, la schermata di browsing visualizzata subito prima che esso fosse caricato viene visualizzata.
- Se il dispositivo USB non contiene la libreria rekordbox è possibile selezionare solo i brani.

Uso di hot cue bank

Gli hot cue bank impostati anticipatamente con rekordbox possono essere caricati tutti insieme nei pulsanti **[HOT CUE]** di questa unità (A, B e C).

- 1 Collegare il dispositivo USB che contiene gli hot cue bank a questa unità.
- 2 Usare la manopola selettoria per scegliere e digitare la categoria **[HOT CUE BANK]** nella schermata di browsing. Appare una lista di hot cue bank.
- 3 Scegliere ed impostare con la manopola selettoria gli hot cue bank da richiamare.

Gli hot cue degli hot cue bank appaiono sullo schermo.

- Il cursore si porta sull'hot cue bank A e non può essere mosso con la manopola selettoria o altri pulsanti.

4 Premere la manopola selettoria.

Gli hot cue nei pulsanti **[HOT CUE]** (A, B e C) di questa unità vengono sostituiti da quelli contenuti nello hot cue bank.

[HOT CUE] (A, B, C) が点灯します。

- Se un nuovo hot cue viene memorizzato nei pulsanti **[HOT CUE]** (A, B o C) di questa unità dopo il caricamento dell'hot cue bank, sovrascrivendo l'hot cue dell'hot cue bank, anche gli altri due hot cue memorizzati dall'hot cue bank vengono cancellati.
- Questa unità non è in grado di modificare hot cue bank. Utilizzare rekordbox per modificare gli hot cue bank. Per dettagli, vedere il manuale dell'utente di rekordbox (Mac/Windows).

Controllo della storia di riproduzione (HISTORY)

La storia di riproduzione dei brani viene memorizzata e visualizzata nella categoria **[HISTORY]** della schermata di browsing.

- È possibile creare Playlist in base alla cronologia di riproduzione in **[HISTORY]** tramite rekordbox. Per dettagli, vedere il manuale dell'utente di rekordbox (Mac/Windows).

Memorizzazione della storia di riproduzione

1 Collegare il dispositivo USB a questa unità.

2 Riprodurre brani.

I brani che sono stati riprodotti per almeno 1 minuto circa vengono caricati nella storia di riproduzione.

- Se un dispositivo USB viene collegato a questa unità per la prima volta o vi viene ricollegato, in esso viene automaticamente creata una nuova storia di riproduzione.
- I nomi delle storie di riproduzione possono essere determinati con **[UTILITY]**.
 ➔ *Impostazione del nome di una storia di riproduzione* (p.33)
- Se un brano viene riprodotto due volte o più consecutivamente, potrebbe non venire memorizzato nella storia di riproduzione.
- Il numero massimo di tracce che possono essere memorizzate su una cronologia di riproduzione è 999. Dalla traccia 1 000 in poi, le voci meno recenti sulla cronologia di riproduzione vengono cancellate per fare spazio per le nuove voci. Possono venire create fino a 999 storie di riproduzione.
- I nomi ecc., dei brani presenti nella storia di riproduzione sono visualizzati in verde (ad indicare che sono stati riprodotti).
- I titoli dei brani, eccetera, della categoria **[PLAYLIST]** possono essere modificati in verde (riprodotti) utilizzando **[MENU (UTILITY)]**. Quando modificati, i brani sono registrati nell'elenco della cronologia di riproduzione.

Cancellazione della storia di riproduzione

1 Collegare il dispositivo USB a questa unità.

2 Visualizzare la libreria di rekordbox.

- ➔ *Riproduzione di supporti collegati o inseriti in questa unità* (p.18)
- ➔ *Riproduzione di file audio con altri lettori DJ* (p.19)
- ➔ *Riprodurre la libreria rekordbox su un computer o dispositivo portatile* (p.19)

3 Usare la manopola selettoria per scegliere e memorizzare la categoria **[HISTORY]**.

Appare una lista di playlist di storie di riproduzione.

4 Girare la manopola selettoria e scegliere la storia di riproduzione da cancellare.

5 Toccare **[MENU (UTILITY)]**.

Viene visualizzato il menu di rimozione.

6 Girare la manopola selettoria per scegliere e memorizzare la gamma da cancellare.

- **[DELETE]**: La storia di riproduzione attualmente scelta viene cancellata.
- **[ALL DELETE]**: Tutte le storie di riproduzione vengono cancellate.
- Se la storia di ripetizione di un dispositivo USB viene caricata come playlist rekordbox, quella caricata precedentemente viene cancellata dal dispositivo USB.
- I brani contenuti nella categoria **[PLAYLIST]** possono essere modificati da verde (riprodotti) a bianco (non riprodotti) utilizzando **[MENU (UTILITY)]**. Se si effettua questo cambio, i brani vengono eliminati dall'elenco della cronologia di riproduzione.

7 Usare la manopola selettoria per scegliere e confermare **[OK]**.

Modifica di tag list

I brani da riprodurre o scelti per certe situazioni DJ possono venire contrassegnati e raccolti in speciali liste. La lista di tali brani viene chiamata "tag list". I tag list possono venire condivisi in tempo reale da più lettori DJ collegati via PRO DJ LINK.

- Una tag list può contenere fino a 100 brani per dispositivo.
- Si può creare una tag list per dispositivo USB. Non è possibile creare tag list contenenti brani da dispositivi USB diversi.
- Non è possibile registrare due volte lo stesso brano nella stessa cartella.



1	Indice dei contenuti	I contenuti della tag list vengono visualizzati qui.
2	Nome del supporto	Il nome del supporto su cui viene registrato il brano viene visualizzato qui.
3	Foto di copertina	Parte delle copertine memorizzate in rekordbox viene visualizzata qui. Toccando [INFO (LINK INFO)] , la foto della copertina scompare e sono visualizzati i numeri in sequenza.
4	Cursore	Ruotare il selettore rotante per muovere il cursore su e giù.
5	Categorie create dall'utente	Si possono scegliere le categorie visualizzate con rekordbox. Se si tocca [INFO (LINK INFO)] , vengono visualizzati i dettagli del brano scelto con il cursore.

Aggiunta di brani alla tag list

❖ Scelta ed aggiunta di brani

1 Passare alla schermata di browsing e visualizzare la lista dei brani.

2 Portare il cursore sul brano e premere il pulsante [TAG TRACK/REMOVE].

☒ appare alla sinistra del brano, che viene aggiunto alla tag list del supporto.

- I brani possono essere registrati nella tag list in anticipo usando rekordbox.
- Per quanto riguarda la procedura di uso dettagliata, vedere il manuale dell'utente di rekordbox (Mac/Windows).

❖ Aggiunta di brani caricati

1 Caricare un brano.

2 Premere il pulsante [TAG TRACK/REMOVE].

Il brano caricato in questa unità viene aggiunto alla tag list. I brani caricati possono essere aggiunti alle tag list premendo il pulsante [TAG TRACK/REMOVE] sulle seguenti schermate.

- Se la schermata Prestazioni o dei dettagli di un brano viene visualizzata durante il caricamento di un brano.

❖ Aggiunta di intere categorie o cartelle

Tutti i brani di una categoria o cartella possono venire aggiunti alla tag list.

1 Portare il cursore sulla categoria o cartella che contiene direttamente i brani.

L'elenco dei brani viene visualizzata sulla destra della schermata di visualizzazione dei brani.

2 Premere il pulsante [TAG TRACK/REMOVE].

Il nome della categoria o cartella lampeggia ed i brani in essa vengono aggiunti alla tag list.

- Se delle cartelle vengono aggiunte in modalità di browsing delle cartelle, i brani per cui i tag ID3 ecc. non sono mai stati caricati vengono registrati facendo uso come nome del loro file. I nomi degli artisti non vengono registrati.
- Aggiunti i brani alla tag list, quando essi vengono visualizzati nella lista dei brani nella schermata di browsing o sono caricati in un lettore ed i loro tag ID3 vengono letti, i nomi dei file vengono sostituiti dai nomi dei brani ed appaiono i nomi degli artisti.

❖ Aggiunta di brani da playlist

Tutti i brani di una playlist possono essere aggiunti ad una tag list.

1 Passare alla schermata di browsing, poi scegliere e memorizzare la categoria [PLAYLIST].

Appare un elenco di playlist e i brani che contengono appaiono sulla destra della schermata di visualizzazione delle informazioni.

2 Portare il cursore sulla playlist, quindi premere il pulsante [TAG TRACK/REMOVE].

Il nome della playlist lampeggia e tutti i suoi brani vengono aggiunti al tag list.

Caricamento di brani dalla tag list

1 Toccare [TAG LIST].

Viene visualizzato tag list.



- Se ad un lettore DJ sono collegati più supporti, il numero del lettore di ciascun supporto e l'icona di rekordbox sono visualizzati davanti al nome del supporto stesso.

2 Usare la manopola seletttrice per scegliere e confermare il supporto.

Se viene scelto un supporto, la sua tag list viene visualizzata.

3 Usare la manopola seletttrice per scegliere e memorizzare il brano da caricare.

Il brano viene caricato e la riproduzione si avvia.

Rimozione di brani dalla tag list

I brani possono essere tolti da un tag list.

- Se un brano aggiunto alla tag list viene rimosso dalla tag list durante la riproduzione, il brano viene riprodotto fino alla fine e quindi viene impostato il modo di arresto. Il brano successivo non viene riprodotto.

❖ Rimozione di un brano alla volta

1 Toccare [TAG LIST].

Viene visualizzato tag list.

2 Usare la manopola seletttrice per scegliere e confermare il supporto.

Se viene scelto un supporto, la sua tag list viene visualizzata.

3 Portare il cursore presso il brano da togliere con la manopola seletttrice.

4 Premendo il pulsante [TAG TRACK/REMOVE] per più di 1 secondo.

I brani possono essere tolti da una tag list premendo il pulsante [TAG TRACK/REMOVE] nelle schermate e situazioni descritte di seguito.

- Quando il cursore si trova su di un brano registrato nel tag list della schermata di browsing
- Se la schermata di riproduzione normale, la schermata Prestazioni o dei dettagli di un brano viene visualizzata durante il caricamento di un brano registrato nella tag list.

❖ Rimozione di tutti i brani

1 Toccare [TAG LIST].

Viene visualizzato tag list.

2 Usare la manopola seletttrice per scegliere e confermare il supporto.

Se viene scelto un supporto, la sua tag list viene visualizzata.

3 Toccare [MENU (UTILITY)].

[LIST MENU] viene visualizzato.

4 Usare la manopola selettoria per scegliere e confermare [TAGLIST MENU].

[TAGLIST MENU] viene visualizzato.

5 Usare la manopola selettoria per scegliere e confermare [REMOVE ALL TRACKS].

6 Usare la manopola selettoria per scegliere e confermare [OK].

Trasformazione della tag list in una playlist

I brani raccolti in tag list possono venire convertiti in playlist.

- Tali playlist appaiono poi nella categoria [PLAYLIST].

1 Toccare [TAG LIST].

Viene visualizzato tag list.

2 Usare la manopola selettoria per scegliere e confermare il supporto.

Se viene scelto un supporto, la sua tag list viene visualizzata.

3 Toccare [MENU (UTILITY)].

[LIST MENU] viene visualizzato.

4 Usare la manopola selettoria per scegliere e confermare [TAGLIST MENU].

[TAGLIST MENU] viene visualizzato.

5 Usare la manopola selettoria per scegliere e confermare [CREATE PLAYLIST].

6 Usare la manopola selettoria per scegliere e confermare [OK].

Il contenuto della tag list viene convertito in una playlist di nome [TAG LIST XXX].

- Se il supporto non contiene informazioni di libreria di rekordbox, la tag list non è convertibile in una playlist.
- Se i tag list includono sia brani gestiti da rekordbox che brani che non lo sono, solo i brani che lo sono vengono convertiti in playlist.

Visualizzazione di dettagli del brano al momento caricato

Si possono controllare i dettagli del brano al momento caricato.



1	Dettagli di un brano	I dettagli dei brani caricati nel lettore DJ vengono visualizzati qui.
2	Numero supporto/lettore	La posizione in cui vengono memorizzate le informazioni sul brano viene visualizzata qui.
3	Foto di copertina e commento	La foto di copertina ed il commento per il brano caricato nel lettore DJ vengono visualizzati qui.
4	Indicatore di sorgente	Questo indica la locazione fisica del brano al momento caricato.

L'indicatore della sorgente (4) non è visualizzato quando è caricato il supporto inserito in questa unità.

1 Caricare un brano.

2 Toccare [INFO (LINK INFO)] sulla schermata di riproduzione normale.

Vengono visualizzati i dettagli del brano.

Cambiamento delle valutazioni dei brani

Si possono cambiare le valutazioni dei brani.

1 Caricare un brano.

2 Toccare [INFO (LINK INFO)] sulla schermata di riproduzione normale.

Vengono visualizzati i dettagli del brano.

3 Scegliere la valutazione visualizzata nei dettagli (Esempio di display: ☆☆☆☆☆).

4 Premere la manopola selettoria per più di un secondo e quindi girarla in senso orario o antiorario.

La valutazione del brano caricato cambia.

5 Premere la manopola selettoria e immettere la valutazione.

Visualizzazione dei dettagli di brani caricati su altri lettori DJ



Si possono controllare i dettagli dei brani contenuti in un altro lettore DJ collegato via PRO DJ LINK.

1 Collegare questa unità e gli altri lettori DJ con PRO DJ LINK.

2 Toccare [INFO (LINK INFO)] per più di 1 secondo.

Appare la schermata [LINK INFO].

3 Scegliere e memorizzare con la manopola selettoria il lettore DJ dei cui brani volete vedere i dettagli.

Vengono visualizzati i dettagli dei brani caricati nel lettore DJ selezionato.

Modifica delle impostazioni

Memorizzazione di impostazioni in dispositivi USB

Le impostazioni [UTILITY] e di altro tipo sono memorizzabili in dispositivi USB.

Le impostazioni salvate possono essere esportate in rekordbox. Si possono anche memorizzare su dispositivo USB le impostazioni di questa unità dopo averle fatte con rekordbox, poi caricarle in un altro lettore.

- Le impostazioni memorizzabili sono le seguenti.
 - Impostazioni [UTILITY]
PLAY MODE, LOAD LOCK, AUTO CUE LEVEL, SLIP FLASHING, ON AIR DISPLAY, LANGUAGE, LCD BRIGHTNESS
 - Altre impostazioni
TIME MODE (modalità di visualizzazione dell'ora nel display dell'unità principale), AUTO CUE, JOG MODE, TEMPO RANGE, MASTER TEMPO, QUANTIZE, BEAT SYNC

1 Collegare il dispositivo di memoria USB dove salvare le impostazioni.

2 Toccare [USB].

Se il dispositivo USB su cui memorizzare le impostazioni viene collegato ad un altro lettore DJ collegato via PRO DJ LINK, toccare [LINK] per selezionare il dispositivo di memoria.

3 Toccare [MENU (UTILITY)].

4 Usare la manopola selettoria per scegliere e confermare [SAVE] in [MY SETTINGS].

Le impostazioni vengono memorizzate.

Richiamo di impostazioni memorizzate su dispositivo USB

Le impostazioni di [UTILITY] e di altro tipo salvate su dispositivo USB possono essere richiamate.

1 Imposta il dispositivo USB per richiamare i dettagli di impostazione.

2 Toccare [USB].

Se il dispositivo USB su cui memorizzare le impostazioni viene collegato ad un altro lettore DJ collegato via PRO DJ LINK, toccare [LINK] per selezionare il supporto di registrazione.

3 Toccare [MENU (UTILITY)].

4 Usare la manopola selettoria per scegliere e confermare [LOAD] in [MY SETTINGS].

Le impostazioni vengono richiamate.

Cambio del colore impostato su USB

Se un dispositivo USB viene impostato su questa unità, è possibile visualizzare una parte della schermata con il colore impostato nel dispositivo USB.

1 Inserimento di dispositivi USB

2 Toccare [USB].

3 Toccare [MENU (UTILITY)].

- [BACKGROUND COLOR] è visualizzato solo per il dispositivo USB con un file audio o dati di gestione esportati da rekordbox.

4 Ruotare la manopola selettoria per selezionare [BACKGROUND COLOR] di [MY SETTINGS].

5 Usare la manopola selettoria per selezionare e decidere il colore da impostare.

Visualizzazione della schermata [UTILITY]

Toccare [MENU (UTILITY)] per più di 1 secondo.

Viene visualizzata la schermata [UTILITY].

Descrizione della schermata



1	Impostazione delle opzioni	Le impostazioni di questa unità vengono visualizzate qui.
2	Impostazioni	Le impostazioni per le varie voci vengono visualizzate qui.

Modifica delle impostazioni

1 Toccare [MENU (UTILITY)] per più di 1 secondo.

Viene visualizzata la schermata [UTILITY].

2 Usare la manopola selettoria per cambiare le impostazioni.

3 Portare il cursore presso l'elemento da cambiare e premere la manopola selettoria.

Il cursore si sposta sull'impostazione.

4 Usare la manopola selettoria per cambiare le impostazioni.

5 Premere la manopola selettoria per finalizzare l'impostazione.

Il cursore ritorna sull'impostazione.

- Se il pulsante [BACK] viene premuto prima di memorizzare l'impostazione, questa viene cancellata.

6 Toccare [MENU (UTILITY)].

Torna alla schermata precedente al tocco di [MENU (UTILITY)].

Impostazione delle preferenze

Impostazione delle opzioni	Campi di impostazione	Descrizioni
PLAY MODE	CONTINUE*/SINGLE	Cambia il modo in cui i brani caricati in questa unità vengono riprodotti. Per dettagli, vedere <i>Cambiamento della modalità di riproduzione</i> a pagina 33.
LOAD LOCK	LOCK/UNLOCK*	Imposta l'attivazione o la disattivazione del caricamento di nuovi brani durante la riproduzione.
AUTO CUE LEVEL	-36 dB/-42 dB/-48 dB/-54 dB/-60 dB/-66 dB/-72 dB/-78 dB/MEMORY*	Per dettagli, vedere <i>Impostazione di cue point per l'auto cueing</i> a pagina 24.
SLIP FLASHING	ON*/OFF	Determina il lampeggio o meno dell'indicatore di pulsanti, ecc. per cui la funzione slip è attivata quando si tocca [SLIP].
ON AIR DISPLAY	ON*/OFF	Determina se visualizzare o meno lo status ON AIR dei brani nel display dell'unità principale. Collegandosi via PRO DJ LINK ad un mixer che supporta la funzione ON AIR DISPLAY (ad es. DJM-2000nexus), è possibile visualizzare lo status ON AIR al momento dell'uso del fader di canale e del crossfader del mixer. Vedere anche le istruzioni per l'uso del mixer che supporta la funzione ON AIR DISPLAY.
LANGUAGE	—	Imposta la lingua del display dell'unità principale.
HISTORY NAME	—	Per dettagli, vedere <i>Impostazione del nome di una storia di riproduzione</i> a pagina 33.
PLAYER No.	AUTO*, 1 - 4	Imposta il numero di lettore di questa unità. Quando vi è un supporto caricato in questa unità, il numero di lettore non può essere cambiato.
LINK STATUS	—	Quando vengono eseguiti collegamenti PRO DJ LINK, il loro stato viene visualizzato qui.
MIDI CHANNEL	1* a 16	Per dettagli, vedere <i>Cambio delle impostazioni del canale MIDI</i> a pagina 36.
AUTO STANDBY	ON*/OFF	Per dettagli, vedere <i>Impostazione del modo di attesa automatico</i> a pagina 33.
LCD BRIGHTNESS	1 - 3* - 5	Imposta la luminosità del display dell'unità principale.
TOUCH DISPLAY CALIBRATION	—	Per dettagli, vedere <i>Correggere la luminosità del display a sfioramento</i> a pagina 34.
SCREEN SAVER	ON*/OFF	Quando l'impostazione è [ON], lo screen saver si avvia nei casi seguenti: <ul style="list-style-type: none"> Quando in questa unità non viene caricato alcun brano per più di 5 minuti Quando non viene eseguita alcuna operazione per più di 100 minuti nei modi di pausa o di attesa cue oppure quando [END] viene visualizzato sul display dell'unità principale.
DUPLICATION	DEFAULT*, ALL, PLAYER1-4	Per dettagli, vedere <i>Duplicazione delle impostazioni su lettori DJ collegati via PRO DJ LINK</i> a pagina 34.
VERSION No.	—	Visualizza la versione del software di questa unità.

*: Impostazioni al momento dell'acquisto

Cambiamento della modalità di riproduzione

- 1 Far comparire la schermata [UTILITY].
➔ *Visualizzazione della schermata [UTILITY]* (p.32)
- 2 Usare la manopola selettoria per scegliere e confermare [PLAY MODE].

- 3 Usare la manopola selettoria per scegliere e confermare [CONTINUE] o [SINGLE].

CONTINUE: Il salto al brano precedente o successivo è possibile in tutte le modalità.

SINGLE: Le lettere [TRACK] nel display dell'unità principale passano a [SINGLE] e il salto al brano precedente o successivo non è possibile se non con la ricerca di brani ed i pulsanti di ricerca.

- Le impostazioni per **PLAYER** in riproduzione non possono essere modificate.

Impostazione del modo di attesa automatico

- 1 Far comparire la schermata [UTILITY].
➔ *Visualizzazione della schermata [UTILITY]* (p.32)
- 2 Usare la manopola selettoria per scegliere e confermare [AUTO STANDBY].

- 3 Usare la manopola selettoria per scegliere e confermare [ON] o [OFF].

Se [AUTO STANDBY] è su [ON], la funzione auto standby viene attivata e la modalità standby subentra nei seguenti casi.

- Quando non viene eseguita alcuna operazione per più di 4 ore senza un dispositivo USB collegato, nessun collegamento PRO DJ LINK o nessun computer collegato al terminale **USB** (sul pannello posteriore di questa unità)
- Quando questa unità viene utilizzata nuovamente, il modo di attesa viene cancellato.
- Questa unità viene posta in vendita con la modalità auto standby attivata. Se non si desidera utilizzare la funzione auto standby, impostare [AUTO STANDBY] su [OFF].

Impostazione del nome di una storia di riproduzione

Si possono preimpostare i nomi della storia di riproduzione memorizzata in dispositivi USB.

- 1 Far comparire la schermata [UTILITY].
➔ *Visualizzazione della schermata [UTILITY]* (p.32)
- 2 Usare la manopola selettoria per scegliere e confermare [HISTORY NAME].

- 3 Immettere i caratteri con la tastiera sul display a sfioramento.

- 4 Premere il selettore rotante come invio.

Il nome che avete digitato viene impostato.

- Cambiato il nome di una storia di riproduzione, il numero che lo segue torna a 001. Questo aumenta ogni volta che viene creata una storia di riproduzione.
- Il numero massimo di caratteri che possono essere introdotti per il nome [HISTORY] è 32, inclusi lettere, numeri e simboli.

Cambio della lingua

Scegliere la lingua di visualizzazione dei nomi di brano e messaggi sullo schermo.

- Cambiata la lingua, essa viene usata per tutti i messaggi del display dell'unità principale.
- Per visualizzare nomi di brani, ecc. con caratteri scritti con codici diversi da Unicode, cambiare l'impostazione [LANGUAGE].

1 Far comparire la schermata [UTILITY].

- ↻ Visualizzazione della schermata [UTILITY] (p.32)

2 Usare la manopola selettoria per scegliere e confermare [LANGUAGE].

3 Usare la manopola selettoria per scegliere e confermare la lingua.

La lingua del display sullo schermo viene cambiata.

Correggere la luminosità del display a sfioramento.

1 Far comparire la schermata [UTILITY].

- ↻ Visualizzazione della schermata [UTILITY] (p.32)

2 Usare la manopola selettoria per selezionare e accedere a [TOUCH DISPLAY CALIBRATION].

3 Toccare [+] visualizzato sullo schermo, nell'ordine.

Toccare in tutto 16 punti.

- Se [+] non si sposta al rilascio, toccarlo per un intervallo di tempo più lungo, quindi rilasciarlo nuovamente.

4 Premere il selettore rotante come invio.

Le impostazioni modificate vengono memorizzate.

- Questa unità è stata fornita dopo la calibratura. Impostare la calibratura se non è possibile toccare correttamente.
- Quando si imposta la calibratura, non utilizzare un oggetto appuntito come una penna a sfera.

Duplicazione delle impostazioni su lettori DJ collegati via PRO DJ LINK

L'impostazione [UTILITY] ed altre impostazioni possono venire copiate in altri lettori DJ collegati via PRO DJ LINK.

- Le impostazioni copiate sono le seguenti.
 - Impostazioni [UTILITY]
PLAY MODE, LOAD LOCK, AUTO CUE LEVEL, SLIP FLASHING, ON AIR DISPLAY, LANGUAGE, LCD BRIGHTNESS
 - Altre impostazioni
TIME MODE (modalità di visualizzazione dell'ora nel display dell'unità principale), AUTO CUE, JOG MODE, TEMPO RANGE, MASTER TEMPO, QUANTIZE, BEAT SYNC

1 Selezionare [DUPLICATION] e confermare.

2 Fermare la riproduzione del lettore o lettori DJ nel quale si vogliono trasferire le impostazioni.

3 Usare la manopola selettoria per scegliere e confermare [PLAYER X] o [ALL].

[PLAYER1]–[PLAYER4]: Le impostazioni vengono copiate nel lettore DJ specificato. I lettori DJ attualmente in riproduzione non possono venire scelti.

[ALL]: Le impostazioni vengono copiate in tutti i lettori DJ collegati via PRO DJ LINK. Le impostazioni non possono venire copiate in lettori DJ che stanno riproducendo.

[DUPLICATED] appare nel display del lettore specificato e le impostazioni [UTILITY] e altre impostazioni di questa unità vengono copiate tale lettore.

[DEFAULT]: Riporta questa unità alle impostazioni predefinite.

Installazione del driver

Informazioni sul driver (Windows)

Questo software è un esclusivo driver ASIO per la produzione di segnali audio da parte del computer.

- Non è necessario installare un driver se si usa Mac OS X.

❖ Come ottenere il software del driver

1 Lanciare il web browser del proprio computer e raggiungere il sito di supporto DJ di Pioneer che segue.
<http://pioneerdj.com/support/>

2 Fare clic su [Software Download] in [XDJ-700] del sito di supporto DJ Pioneer.

3 Fare clic sull'icona del software del driver per scaricarlo dalla pagina di download.

- Per informazioni sull'installazione del software del driver, consultare il sito di assistenza Pioneer DJ.

Collegamento di questa unità ad un computer via USB

1 Collegare questa unità al computer via cavi USB.

Per istruzioni sui collegamenti vedere *Uso del software DJ* a pagina 12.

2 Premere l'interruttore [⏻].

Accendere questa unità.

- Quando questa unità viene collegata la prima volta al computer oppure quando viene collegata ad una porta USB diversa del computer potrebbe apparire il messaggio [Installazione driver di dispositivo in corso]. Attendere che il messaggio [È ora possibile utilizzare i dispositivi] appaia.

Regolazione delle dimensioni del buffer (Windows)

Questa unità funziona come un dispositivo audio conforme agli standard ASIO.

- Se gli applicativi che fanno uso di questa unità come dispositivo audio predefinito (applicativi per DJ, ecc.) sono in uso, chiuderli prima di cambiare le dimensioni del buffer.

Fare clic sul menu [Start] di Windows, poi su>[Tutti i programmi]>[Pioneer]>[CDJXDJ]>[Utilità d'impostazione ASIO del CDJXDJ].

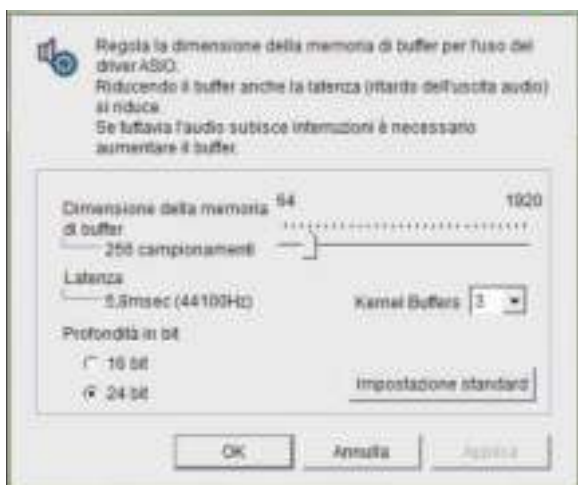

- Una dimensione grande del buffer diminuisce la probabilità che il suono si interrompa, ma aumenta il ritardo di trasmissione del segnale audio (latenza).
- Per quanto riguarda il numero di bit, specificare la profondità in bit durante la riproduzione ASIO.
- Regolare le dimensioni del buffer ed il buffer del kernel con la seguente procedura.

❖ **Se con le impostazioni predefinite non ci sono interruzioni del suono**

1 Aumentare gradualmente le dimensioni del buffer, usando la dimensione minima che non causa interruzioni nell'audio.

2 Impostare le dimensioni del buffer del kernel su [2] e controllare se l'audio si interrompe.

- Se l'audio si interrompe, impostare le dimensioni del buffer del kernel su [3].

❖ **Se con le impostazioni predefinite ci sono interruzioni del suono**

Portare le dimensioni del buffer del kernel su [4] e quindi impostare le dimensioni minime del buffer che non causano interruzioni del suono.

Controllo della versione del driver

- Potete confermare la versione del firmware di questa unità sullo schermo.

Fare clic sul menu [Start] di Windows>[Tutti i programmi]>[Pioneer]>[CDJXDJ]>[Utilità di visualizzazione della versione del CDJXDJ].

- La versione del firmware non viene visualizzata quando questa unità non è collegata al computer oppure quando questa unità ed il computer non comunicano in modo appropriato.

Uso del software DJ

Uso del software DJ

Questa unità emette le informazioni sull'uso dei pulsanti ed i comandi, ecc. in un formato MIDI o HID universale. Collegandosi via cavo USB ad un computer che contiene software DJ MIDI o HID compatibile, il software DJ è controllabile con questa unità. L'audio del file musicale riprodotto sul computer può venire emesso da questa unità.

Per usare questa unità come dispositivo audio, installare il driver sul computer (p.34). Questa unità deve inoltre essere selezionata tramite le impostazioni di uscita audio del software DJ. Per ulteriori dettagli, vedere il manuale di istruzioni del software DJ.

1 Collegare la porta USB di questa unità al proprio computer.

Per istruzioni sui collegamenti vedere *Uso del software DJ* a pagina 12.

2 Toccare [BROWSE (SEARCH)], quindi toccare [LINK]. [CONTROL MODE] e [USB MIDI] vengono visualizzati sulla schermata dei menu.

3 Selezionare [CONTROL MODE] e confermare.

Viene visualizzata la schermata di collegamento.

4 Selezionare [USB MIDI] e confermare.

Questa unità passa alla modalità di controllo.

5 Lanciare il software DJ.

Le comunicazioni col software DJ hanno inizio.

- Il software DJ sul computer può essere utilizzato utilizzando i pulsanti la manopola seletttrice di questa unità.
- Per il funzionamento del software DJ, potrebbe non essere possibile utilizzare alcuni pulsanti.
- Il modo di controllo viene cancellato quando si carica un brano in questa unità.
- Per quanto riguarda i messaggi emessi da quest'unità, vedere *Lista dei messaggi MIDI* a pagina 36.

Cambio delle impostazioni del canale MIDI

Questa operazione non è necessaria se le informazioni sull'uso vengono emesse in formato HID.

1 Toccare [MENU (UTILITY)] per più di 1 secondo.

Viene visualizzata la schermata [UTILITY].

2 Selezionare [MIDI CHANNEL] e confermare.

3 Ruotare la manopola seletttrice.

Selezionare il canale MIDI e cambiare le impostazioni. E' possibile selezionare tra 1 - 16.

4 Premere il selettore rotante come invio.

5 Toccare [MENU (UTILITY)].

La schermata precedente riappare.

Lista dei messaggi MIDI

Nome SW	Tipo SW	Messaggi MIDI MSB	Note
JOG (TOUCH)	—	Bn 10 dd	Un valore lineare corrispondente alla velocità, da stop a 4X: 64 per stop, 65 (0,06X) - 127 (4X) nella direzione in avanti, 63 (0,06X) - 0 (4X) nella direzione inversa.

Nome SW	Tipo SW	Messaggi MIDI MSB	Note
TEMPO SLIDER	VR	Bn 1D dd	0 - 127, 0 sul lato -, 127 sul lato +
JOG RING	—	Bn 30 dd	Un valore lineare corrispondente alla velocità da 0,5X a 4X: 64 da fermi (meno di 0,49X), da 65 (0,5X) a 127 (4X) in avanti, da 63 (0,5X) a 0 (4X) in direzione inversa.
MANOPOLA SELETRICE	Dispositivo di controllo multiuso	Bn 4F dd	98 - 127, 1 - 30 Viene inviata la differenza del conteggio per la volta precedente ($\pm 1 - \pm 30$) Quando è superiore a ± 30 , impostare a ± 30
PLAY/PAUSE	SW	9n 00 dd	OFF=0, ON=127
CUE	SW	9n 01 dd	OFF=0, ON=127
SEARCH FWD	SW	9n 02 dd	OFF=0, ON=127
SEARCH REV	SW	9n 03 dd	OFF=0, ON=127
TRACK SEARCH NEXT	SW	9n 04 dd	OFF=0, ON=127
TRACK SEARCH REV	SW	9n 05 dd	OFF=0, ON=127
LOOP IN	SW	9n 06 dd	OFF=0, ON=127
LOOP OUT	SW	9n 07 dd	OFF=0, ON=127
RELOOP	SW	9n 08 dd	OFF=0, ON=127
QUANTIZE	Pulsante GUI	9n 09 dd	OFF=0, ON=127
MEMORY	Pulsante GUI	9n 0A dd	OFF=0, ON=127
CALL NEXT	Pulsante GUI	9n 0B dd	OFF=0, ON=127
CALL PREV	Pulsante GUI	9n 0C dd	OFF=0, ON=127
DELETE	Pulsante GUI	9n 0D dd	OFF=0, ON=127
TIME/A.CUE	Pulsante GUI	9n 0E dd	OFF=0, ON=127
TEMPO RANGE	SW	9n 10 dd	OFF=0, ON=127
MASTER TEMPO	SW	9n 11 dd	OFF=0, ON=127
JOG MODE	SW	9n 12 dd	OFF=0, ON=127
HOT CUE A	Pulsante GUI	9n 18 dd	OFF=0, ON=127
HOT CUE B	Pulsante GUI	9n 19 dd	OFF=0, ON=127
HOT CUE C	Pulsante GUI	9n 1A dd	OFF=0, ON=127
HOT CUE REC	Pulsante GUI	9n 1C dd	OFF=0, ON=127
HOT CUE CALL	Pulsante GUI	9n 1D dd	OFF=0, ON=127
MASTER	Pulsante GUI	9n 1E dd	OFF=0, ON=127
SYNC	Pulsante GUI	9n 1F dd	OFF=0, ON=127
JOG TOUCH	SW	9n 20 dd	OFF=0, ON=127
REVERSE	Pulsante GUI	9n 21 dd	OFF=0, ON=127
VINYL BRAKE	Pulsante GUI	9n 22 dd	OFF=0, ON=127

Nome SW	Tipo SW	Messaggi MIDI			Note
		MSB			
BEAT LOOP 1/2	Pulsante GUI	9n	27	dd	OFF=0, ON=127
BEAT LOOP 1	Pulsante GUI	9n	28	dd	OFF=0, ON=127
BEAT LOOP 2	Pulsante GUI	9n	29	dd	OFF=0, ON=127
BEAT LOOP 4	Pulsante GUI	9n	2A	dd	OFF=0, ON=127
BEAT LOOP 8	Pulsante GUI	9n	2B	dd	OFF=0, ON=127
BEAT LOOP 16	Pulsante GUI	9n	2C	dd	OFF=0, ON=127
SLIP	Pulsante GUI	9n	2D	dd	OFF=0, ON=127
TAG TRACK	SW	9n	30	dd	OFF=0, ON=127
BACK	SW	9n	32	dd	OFF=0, ON=127
MANOPOLA SELETRICE A PRESSIONE	SW	9n	33	dd	OFF=0, ON=127
NEEDLE	GUI	Bn	1C	dd	OFF = 0 da ti posizione da 1 a 127 dal lato sinistro a quello destro

n è il numero del canale.

Informazioni aggiuntive

Diagnostica

- L'uso scorretto dell'apparecchio viene spesso scambiato per un guasto. Se si ritiene che questa unità abbia qualche guasto, controllare i punti seguenti e le [FAQ] del [XDJ-700] sul sito di supporto DJ di Pioneer.
<http://pioneerdj.com/support/>
A volte il problema risiede in un altro componente. Controllare tutti i componenti ed apparecchi elettronici usati. Se il problema non può venire eliminato, chiedere assistenza tecnica al più vicino centro assistenza o rivenditore autorizzato Pioneer.
- Questa unità può non funzionare a causa di elettricità statica o altre influenze esterne. In questo caso, il funzionamento corretto dovrebbe tornare spegnendo questa unità, attendendo un minuto e riaccende.

Problema	Controllare	Rimedio
Il file non può venire riprodotto.	Il file è protetto dal sistema DRM (protezione dalla copia)?	I file protetti dalla copia non possono venire riprodotti.
Non viene prodotto alcun suono oppure è distorto o disturbato.	Si sta utilizzando il mixer DJ collegato in modo corretto?	Controllare il funzionamento del mixer DJ.
	Questa unità si trova vicino ad un televisore?	Disattivare l'alimentazione del televisore oppure installare questa unità ed il televisore lontani una dall'altro.
Le informazioni sul file non vengono visualizzate.	[LANGUAGE] è impostato correttamente? Le informazioni non registrate in una lingua non supportata da questa unità?	Impostare [LANGUAGE] sulla lingua appropriata. Quando si creano dei file usando il software DJ, ecc., registrare le informazioni in una lingua supportata da questa unità.
L'operazione di ricerca dei brani richiede troppo tempo.	La funzione auto cue è attivata?	La ricerca di brani potrebbe richiedere un certo tempo se vi sono sezioni lunghe e silenziose tra i brani.
	—	Se la ricerca del brano non fosse possibile entro 10 secondi, all'inizio del brano viene impostato un punto cue point.
La funzione Back Cue non funziona.	E' stato impostato un cue point?	Impostare il cue point (p.22).
La funzione di riproduzione Loop non funziona.	I punti loop sono impostati?	Impostare i punti loop (p.22).
Le impostazioni non sono state memorizzate.	L'alimentazione è stata disattivata direttamente subito dopo il cambio delle impostazioni?	Dopo aver cambiato le impostazioni, attendere almeno 10 secondi prima di disattivare l'alimentazione.
Il dispositivo USB non viene riconosciuto.	Il dispositivo USB è correttamente collegato?	Inserire bene (a fondo) il dispositivo.
	Il dispositivo di memoria di massa USB è collegato attraverso un hub USB?	Gli hub USB non possono essere utilizzati.
	Il dispositivo USB è supportato da questa unità?	Questo lettore supporta solo i dispositivi di memoria di massa USB. Questo lettore supporta le memorie flash ed i dispositivi di riproduzione digitali audio.
	Il formato del file è supportato da questa unità?	Controllare il formato file del dispositivo USB collegato. Per il formato del file supportato da questa unità, vedere <i>Supporti utilizzabili</i> a pagina 6.
	—	Spegnere e riaccendere il dispositivo.
I cue point o loop non vengono memorizzati in un dispositivo USB.	Si sta tentando di memorizzare più punti del consentito?	Su una periferica USB è possibile memorizzare dieci cue point o loop point. Se si prova a registrare più punti oltre il limite, viene visualizzato [CUE/LOOPPOINT FULL] ed i punti non possono essere registrati. In tal caso, cancellare alcuni punti per poterne memorizzare altri.
	Il dispositivo USB è protetto dalla scrittura?	Se il dispositivo USB è protetto dalla scrittura, viene visualizzato [USB FULL] ed i punti non possono essere registrati. Disattivare la protezione della scrittura e memorizzare di nuovo i cue o loop point.
	C'è spazio a sufficienza sul dispositivo USB?	Se un dispositivo USB non avesse spazio sufficiente, viene visualizzato [USB FULL] ed i punti non vengono memorizzati. Liberare dello spazio e riprovare a memorizzare i cue o loop point.
I punti cue o loop dei brani registrati su dispositivi USB non vengono visualizzati.	Il dispositivo USB è stato disattivato correttamente prima di venire scollegato per l'ultima volta?	I contenuti potrebbero non essere visualizzati se il dispositivo viene rimosso senza arrestarlo o se si spegne l'unità. Prima di scollegare il dispositivo USB e spegnere quest'unità, controllare che l'indicatore del dispositivo USB si sia spento del tutto.
La riproduzione non inizia immediatamente dopo aver premuto il pulsante di reloop o riproduzione inversa.	La funzione di quantizzazione è attivata?	A funzione quantize attivata, la riproduzione inizia dalla posizione della battuta più vicina al momento della pressione del pulsante. Se si desidera che l'operazione avvenga quando si preme il pulsante, disattivare la funzione quantize.
Nel modo del tempo rimanente, il display della posizione della riproduzione non viene visualizzato.	—	Quando si riproducono file registrati in VBR, potrebbe accadere che l'unità non sia in grado di rilevare immediatamente la lunghezza del brano e che sia necessario perciò del tempo prima che appaia il display della posizione della riproduzione.
La lettura di dispositivi USB richiede del tempo (memorie flash e dischi fissi).	Nel dispositivo USB vi è un grande numero di cartelle o file registrati?	Quando vi sono molte cartelle o file, il caricamento potrebbe richiedere un certo tempo.
	Nel dispositivo USB sono memorizzati file diversi da quelli musicali?	Quando dei file diversi dai file musicali vengono memorizzati in cartelle, è necessario del tempo anche per la loro lettura. Non memorizzare file o cartelle che non siano file musicali nel dispositivo USB.
Non è possibile scorrere la libreria.	E' stato caricato un supporto con registrate le informazioni per la libreria?	Il modo di scorrimento della libreria viene impostato solo quando vengono caricati supporti con registrate le informazioni per la libreria. Quando viene caricato un supporto su cui non è registrata alcuna informazione per la libreria, viene impostato il modo di scorrimento delle cartelle.

Problema	Controllare	Rimedio
[HISTORY] non viene visualizzato.	C'è un dispositivo USB caricato?	La funzione [HISTORY] può essere utilizzata solo per lettori DJ su cui sia stato caricato un dispositivo USB.
Non viene visualizzato nulla.	La funzione auto standby è attivata?	Questa unità viene posta in vendita con la modalità auto standby attivata. Se non si desidera utilizzare la funzione auto standby, impostare [AUTO STANDBY] del menu [UTILITY] su [OFF]. (p.33)
La scala non viene visualizzata.	Il brano dura oltre 15 minuti?	La scala non viene visualizzata per brani lunghi oltre 15 minuti. (p.15)
PRO DJ LINK non funziona bene.	I numeri dei lettori sono stati impostati in modo appropriato?	Impostare [PLAYER No.] su [AUTO] oppure su un numero diversi dal numero correntemente impostato. (p.33)
	Il cavo LAN è collegato correttamente?	Collegare il cavo LAN al terminale [LINK] in modo appropriato.
	L'alimentazione dello hub con selettore è attivata?	Attivare l'alimentazione dello hub con selettore.
	Un dispositivo non necessario è collegato allo hub con selettore?	Scollegare il dispositivo non necessario dallo hub con selettore.
Non vi è alcuna risposta quando si tocca lo schermo o la risposta non è buona. Risponde una posizione diversa da quella effettivamente toccata.	Viene deviata la regolazione della calibrazione del display a sfioramento.	Regolare il display a sfioramento utilizzando le impostazioni di [TOUCH DISPLAY CALIBRATION] nella schermata [UTILITY]. Con l'unità spenta, gli utenti possono visualizzare la schermata delle impostazioni di [TOUCH DISPLAY CALIBRATION] accendendo l'unità tenendo premuto il pulsante [OUT(OUT ADJUST)].

Il display a cristalli liquidi

- Sul display a cristalli liquidi potrebbero apparire dei piccoli punti neri o luccicanti. Questo è un fenomeno inerente ai display a cristalli liquidi; non rappresenta alcuna disfunzione.
- Quando utilizzato in luoghi freddi, il display a cristalli liquidi potrebbe rimanere scuro per un breve tempo dopo che l'alimentazione di questa unità è stata attivata. Esso raggiunge la luminosità normale dopo un breve intervallo.
- Quando il display a cristalli liquidi viene esposto alla luce solare diretta, la luce si riflette su di esso rendendo difficile la visione. Bloccare la luce solare diretta.

Messaggi di errore



Quando questa unità non può funzionare in modo normale, sul display viene visualizzato un messaggio di errore. Controllare la tabella che segue e prendere le misure indicate. Se venisse visualizzato un codice di errore non indicato in tabella oppure se lo stesso codice di errore appare dopo aver preso l'azione indicata, contattare il negozio di acquisto.

Codice di errore	Tipo di errore	Descrizione errore	Causa e azione
E-8302	CANNOT PLAY TRACK(****)	I dati (file) delle tracce nella periferica USB possono essere letti correttamente.	I dati del brano (file) potrebbero essere corrotti. → Verificare che il brano (file) sia riproducibile con altri lettori, ecc. capaci di riprodurre file dello stesso formato.
E-8304 E-8305	UNSUPPORTED FILE FORMAT	Sono stati caricati file musicali che non possono essere riprodotti normalmente.	Il formato è sbagliato. → Sostituire con file musicali di formato appropriato.

Pulizia del display a sfioramento

Non utilizzare solventi organici, acidi o alcali per la pulizia della superficie del display a sfioramento. Pulire con un panno morbido e asciutto o con un panno imbevuto di detergente neutro e strizzato adeguatamente.

Elenco di icone visualizzate nella sezione display dell'unità principale

 Genere	 Numero lettore (1 - 4)	 Computer	 Chiudere cartella	 WAIT
 Artista	 Modifica della valutazione	 Anno	 Remixer	 rekordbox
 Album	 Registrato in tag list	 Etichetta	 Artista originale	 Mixer
 Nome brano/file	 Tempo (BPM)	 Chiave	 Ricerca	 Hot cue
 Playlist HISTORY Hot Cue Bank List	 Colore	 Bit rate	 Conteggio riproduzione DJ	
 Valutazione	 USB	 Riproduzione	 Data aggiunta libreria	
 Tempo	 SD	 Cartella aperta	 Commento	

Omitted iPod/iPhone

- Questo prodotto è stato studiato e testato per le versioni del software degli iPod/iPhone delle versioni indicate sul sito di assistenza Pioneer DJ. (<http://pioneerdj.com/support/>)
- Il prodotto potrebbe non essere compatibile con versioni del software degli iPod/iPhone diverse da quelle indicate sul sito di assistenza Pioneer DJ.
- Notare che Pioneer DJ non garantisce il funzionamento di iPod/iPhone.
- Pioneer DJ non accetta alcuna responsabilità per la perdita di dati di iPod/iPhone.
- Gli iPod/iPhone consentono la duplicazione e riproduzione da parte di individui in forma privata di materiale non protetto o la cui duplicazione e riproduzione è consentita. La violazione dei diritti d'autore è vietata dalla legge.

Marchi di fabbrica, licenze, ecc.

- "Pioneer DJ" è un marchio di PIONEER CORPORATION e viene riportato su licenza. rekordbox e KUVO sono marchi di fabbrica o marchi di fabbrica depositati della Pioneer DJ Corporation.
- Windows è un marchio depositato della Microsoft Corporation negli Stati Uniti ed altri paesi.
- Adobe e Reader sono marchi di fabbrica depositati o marchi di fabbrica della Adobe Systems Incorporated negli Stati Uniti e/o altri paesi.
- ASIO è un marchio di fabbrica della Steinberg Media Technologies GmbH.
- "Made for iPod" e "Made for iPhone" significano che un accessorio elettronico è stato progettato specificamente rispettivamente per il collegamento con l'iPod o l'iPhone ed è stato certificato dal suo sviluppatore corrispondere agli standard operativi stabiliti da Apple. Apple non può essere considerata responsabile di questo dispositivo o della sua osservanza delle norme di sicurezza e dei vari regolamenti. Tenere presente che l'uso di questo accessorio con l'iPod o l'iPhone può peggiorare le prestazioni wireless.



- iPhone, iPod, iPod touch, Mac e Mac OS sono marchi di fabbrica di Apple Inc., registrati negli Stati Uniti ed in altri Paesi.
- Android™ è un marchio di fabbrica della Google Inc.
- iOS è un marchio di fabbrica detenuto dalla Cisco negli USA ed altri paesi.
- This software is based in part on the work of the Independent JPEG Group.
Il software di questa unità include software dell'Independent JPEG Group.

I file MP3

Questo prodotto è utilizzabile per fini non di lucro. Esso non è invece utilizzabile per fini commerciali (a fini di lucro) via la trasmissione (terrestre, satellitare, via cavo o di altro tipo), lo streaming su Internet, Intranet (una rete aziendale) o altri tipi di rete o distribuzione elettronica dell'informazione (servizi digitali di distribuzione di musica in linea). Tali usi richiedono licenze apposite. Per dettagli, visitare <http://www.mp3licensing.com>.

I nomi delle aziende e dei prodotti menzionati sono marchi di fabbrica o marchi di fabbrica depositati dei rispettivi proprietari.

- Il software di gestione musicale rekordbox non è coperto da riparazione gratuita, ecc. fornita in garanzia. Prima di utilizzare rekordbox, leggere attentamente i termini forniti nel "Contratto di licenza software" di rekordbox.
- I dati tecnici ed il design di questo prodotto sono soggetti a modifiche senza preavviso.
- © 2015 Pioneer DJ Corporation.
Tutti i diritti riservati.
<DR11274-A>