

*Pioneer Dj*

MULTI-SPELER

# XDJ-700

<http://pioneerdj.com/support/>

De bovengenoemde Pioneer DJ ondersteuningswebsite biedt een overzicht van de vaak gestelde vragen, informatie over software en allerlei andere soorten informatie en diensten die u in staat stellen dit product met meer gemak te gebruiken.

<http://rekordbox.com/>

Zie de hierboven genoemde Pioneer DJ website voor allerlei soorten informatie en diensten met betrekking tot rekordbox™.

<http://kuvo.com/>

## Handleiding

---

---

# Inhoud

## Opmerkingen over deze handleiding

- Hartelijk dank voor uw aankoop van dit Pioneer DJ product. U moet zowel deze handleiding als de "Handleiding (Snelstartgids)" lezen. Beide documenten bevatten belangrijke informatie die u moet begrijpen voordat u dit product gaat gebruiken. Na het doorlezen van de gebruiksaanwijzing dient u deze te bewaren op een veilige plaats, voor latere naslag.
- In dit document worden de namen van schermen, menu's en aanraaktoetsen weergegeven op het computerscherm en de namen van toetsen en aansluitingen op het product enz. worden aangegeven tussen vierkante haken [ ]. Voorbeelden:
  - Raak **[SLIP]** aan.
  - Druk op de **[CUE]** knop.
  - Het **[UTILITY]**-scherm verschijnt.
  - Klik op de Windows **[Starten]**-menuknop en dan op **[Alle programma's]** > [Pioneer] > [rekordbox 3.x.x] > [rekordbox 3.x.x].
  - Zorg dat de LAN-kabel juist is aangesloten op de **[LINK]**-aansluiting.

## 01 Alvorens te beginnen

Kenmerken .....	3
-----------------	---

## 02 Voordat u begint

Geschikte geluidsbronnen .....	6
Bruikbare media .....	6
Geschikte muziekbestand-formaten .....	6
De software voorbereiden .....	7
De standaard bevestigen .....	8

## 03 Aansluitingen

Beschrijving van de aansluitingen .....	9
Basisstijl .....	9
Gebruik van de DJ-software .....	12

## 04 Overzicht van de bedieningstoetsen

Regelpaneel .....	13
Achterpaneel .....	14
Normaal afspeelscherm (weergavegedeelte) .....	15
Normaal afspeelscherm (aanraaktoetsen) .....	16
Het scherm Prestaties .....	17

## 05 Basisbediening

Inschakelen van de stroom .....	18
Uitschakelen van de stroom .....	18
USB-apparatuur aansluiten en loskoppelen .....	18
Afspelen .....	18
Bediening met de instelknop .....	20

## 06 Geavanceerde bediening

Instellen van een Cue .....	22
Lussen instellen .....	22
Instellen van een hot-cue .....	23
Opslaan van cue- of lus-punten .....	24
Wissen van opgeslagen cue- of lus-punten .....	24
Instellen van het cue-punt voor de Auto-cue functie .....	24
Gebruiken van de slip-weergave .....	25
Afspelen vanaf de aangeraakte positie op de golfvormweergave .....	26
Gebruik van de beat-synchronisatiefunctie .....	26
Bijstellen van het beatpatroon .....	26
Bediening van de XDJ-700 in combinatie met andere apparaten .....	27
Muziekstukken opzoeken .....	27
Andere bladerfuncties .....	28
Controleren van de afspiegelgeschiedenis ( <b>HISTORY</b> ) .....	29
Bewerken van tag-lijsten .....	30
Tonen van de details van het geladen muziekstuk .....	31
Veranderen van waarderingen van muziekstukken .....	32
Aangeven van details voor muziekstukken die in andere DJ-spelers zijn geladen .....	32

## 07 Instellingen aanpassen

Opslaan van instellingen op USB-apparatuur .....	33
Oproepen van instellingen die zijn opgeslagen op een USB-apparaat .....	33
De kleur die in de USB is ingesteld, wijzigen .....	33
Open het [UTILITY]-scherm .....	33
Instellingen aanpassen .....	33
Kopiëren van de instellingen naar een DJ-spelers die verbonden zijn via PRO DJ LINK .....	35
Installeren van het stuurprogramma .....	35

## 08 Gebruik van de DJ-software

Bediening van de DJ-software .....	37
------------------------------------	----

## 09 Aanvullende informatie

Verhelpen van storingen .....	39
Omtrent het LCD-scherm .....	40
Foutmeldingen .....	40
Het aanraakscherm reinigen .....	40
Lijst van de pictogrammen die verschijnen op het beeldscherm .....	40
Over iPod/iPhone .....	41
Handelsmerken, licenties enz. ....	41

# Alvorens te beginnen

## Kenmerken

Dit apparaat is een DJ-speler, uitgerust met de technologie van de CDJ-serie van Pioneer DJ, de wereldwijde norm voor clubspelers. U kunt hele DJ-optredens samenstellen met muziekstukken, niet alleen op USB-apparaten en computers maar ook op mobiele apparaten (smartphones, etc.). Het toestel is niet alleen uitgerust met een breed scala aan mogelijkheden voor DJ-optredens, inclusief PRO DJ LINK en kwantiserings- en beatsynchronisatiefuncties. Het heeft ook een zeer betrouwbaar ontwerp en een gebruiksvriendelijke paneelindeling, en kan dus gebruikt worden voor allerlei soorten DJ-optredens.

## MULTIMEDIA, MULTIFORMAAT

Ook muziekbestanden die op USB-apparaten (USB-sticks of harde schijven) en op mobiele apparaten zijn opgeslagen, kunnen worden weergegeven. De muziekbestandsindelingen die worden ondersteund, zijn onder andere MP3, AAC, WAV en AIFF.

De bijgeleverde muziekbeheerssoftware rekordbox (Mac/Windows) kan worden gebruikt om de afspeellijsten, signalen en beatpatronen die u nodig zult hebben om bij u thuis als DJ op te treden, nauwgezet voor te bereiden. U kunt gemakkelijk uw aandacht richten op het DJ-optreden in de disco/club. Op deze manier wordt een DJ-cyclus mogelijk waarin alle stappen, van het verkrijgen van de muziekbestanden tot en met het uiteindelijke DJ-optreden, op een soepele manier worden geïntegreerd.

## rekordbox (Mac/Windows)

rekordbox is gecombineerde software voor het beheren van tracks en het uitvoeren van DJ-optredens.

Een uitstekende DJ-prestatie kan worden bereikt door de muziekbestanden die door rekordbox worden beheerd, samen met dit toestel te gebruiken.

- In deze handleiding wordt naar de versie van rekordbox voor Mac/Windows verwezen als "rekordbox (Mac/Windows)". "rekordbox" wordt gebruikt om tegelijk te verwijzen naar de versies rekordbox (Mac/Windows) en rekordbox (iOS/Android) en ook om direct rekordbox-functies aan te duiden.

## rekordbox (iOS/Android)

rekordbox (iOS/Android), een smartphone-applicatie die gratis kan worden gedownload, kan worden gebruikt voor het beheren (analyse, instellingen, aanmaken, geschiedenis-opslag) van muziekbestanden op mobiele apparatuur. Gebruiken van muziekbestanden die beheerd worden met rekordbox (iOS/Android) in combinatie met dit toestel maakt uitstekende DJ-optredens mogelijk.

- In deze handleiding wordt naar de versie van rekordbox voor mobiele apparatuur verwezen als "rekordbox (iOS/Android)".

## PRO DJ LINK

Aan functies zijn er onder andere "USB-export" voor USB-apparaten (flashgeheugensticks en harde schijven) en "rekordbox LINK-export" voor gebruik met een computer waarop rekordbox is geïnstalleerd.

### ❖ USB Export

Deze functie kunt u gebruiken om rekordbox-muziekbestanden en beheergegevens over te brengen met USB-apparaten. Zo hoeft u niet uw computer mee te nemen naar de disco of club.

### Thuis of in een studio



- Muziekbestanden toevoegen aan uw collecties en analyseren.
- Tref de nodige voorbereidingen op rekordbox.



Schrijf de rekordbox-gegevens naar een USB-apparaat.



### In de disco of de club

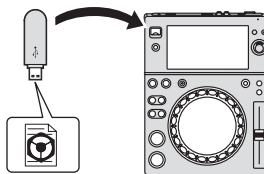

Sluit het USB-apparaat aan op de DJ-speler.

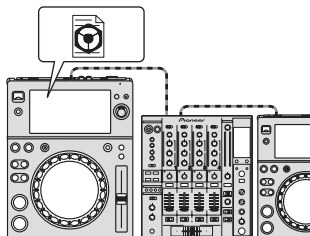

- Gebruik de rekordbox-gegevens voor het optreden.
- Deel de rekordbox-gegevens met de PRO DJ LINK-functie.



De afspeelgeschiedenis wordt opgeslagen op het USB-apparaat.



### Thuis of in een studio

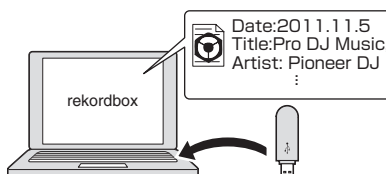

Controleer en beheer de afspeelgeschiedenis met rekordbox.

## ❖ rekordbox LINK Export

Wanneer dit toestel en de computer met elkaar zijn verbonden via een LAN-kabel, kunnen de rekordbox-muziekbestanden en de beheergegevens direct worden overgebracht, zodat de extra stap van het exporteren naar een USB-apparaat niet meer nodig is. Dit toestel en de computer kunnen ook draadloos met elkaar worden verbonden via een draadloze LAN-router (of een draadloos LAN-toegangspunt).

### Thuis of in een studio

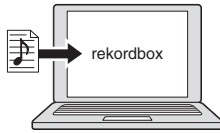

- Muziekbestanden toevoegen aan uw collecties en analyseren.
- Tref de nodige voorbereidingen op rekordbox.



### In de disco of de club

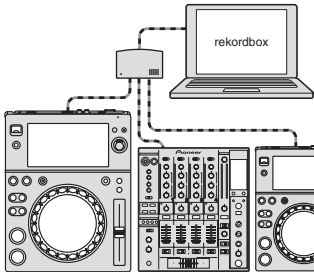

Sluit de computer en de DJ-speler aan.

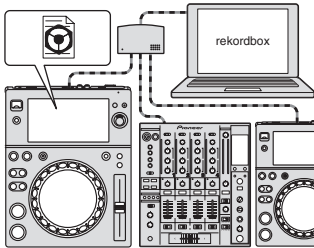

- Gebruik de rekordbox-gegevens voor het optreden.
- Deel de rekordbox-gegevens met de PRO DJ LINK-functie.



### Thuis of in een studio

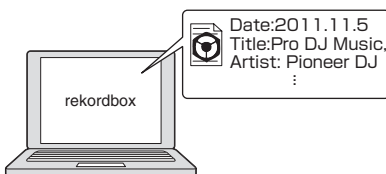

Controleer en beheer de afspeelgeschiedenis met rekordbox.

## TOUCH DISPLAY

Dit toestel is uitgerust met een groot aanraakscherm in kleur met hoge resolutie zodat de informatie die u nodig hebt voor uw DJ-optredens gemakkelijk afleesbaar is. Dit toestel toont niet alleen op comfortabele wijze de informatie die nodig is voor DJ-optredens, maar helpt u ook betrouwbare en agressieve DJ-optredens uit te voeren met behulp van het grote aantal functies, waaronder auto beat loop en hotcue.

## ❖ BROWSE

Door de combinatie van de lijstweergave van muziekbestanden en een makkelijke grote draaiknop kunt u zonder stress muziekstukken selecteren. Bovendien kunt u door de weergave van afbeeldingen bij muziekstukken instinctief en op het oog de gewenste muziekstukken opzoeken.

## ❖ TREFWOORD ZOEKEN

Op het aanraakscherm wordt een toetsenbord weergegeven waarmee u de trefwoorden kunt typen en zoeken. Op deze manier is het mogelijk de doelmuziekbestanden veel sneller te vinden.

## ❖ WAVE/WAVE ZOOM

De algehele golfvorm ("WAVE") kan worden weergegeven zodat u visueel de hele compositie van het muziekstuk kunt overzien. De frequentiebanden zijn kleur gecodeerd en er kan een zoombaar vergrote golfvorm ("WAVE ZOOM") worden weergegeven zodat u onmiddellijk kunt zien hoe het muziekstuk zich ontwikkelt.

## ❖ NAALDZOEKFUNCTIE

Raak gewoon de algemene golfvorm (WAVE) aan met uw vinger om onmiddellijk de melodie naast het aangeraakte nummer weer te geven. Er kan snel op intuïtieve wijze een punt worden gezocht.

## ❖ HOT-CUE

Dit toestel heeft een hot cue die onmiddellijk kan afspelen vanaf de cue-punten die vooraf zijn ingesteld.

## ❖ AUTO BEAT LOOP

Automatische beat-lussen worden voorbereid voor het instellen van lussen, automatisch gebaseerd op het tempo van de muziek.

## BEAT SYNC

Op basis van de GRID-informatie van de muziekstukken die zijn geanalyseerd met rekordbox, kunnen het tempo (BPM) en de beatpositie van muziekstukken die op dit toestel worden afgespeeld automatisch worden gesynchroniseerd met andere DJ-spelers die via PRO DJ LINK met dit toestel zijn verbonden. De beat-synchronisatiefunctie helpt u bij het mixen van muziekstukken en het creëren van uitvoeringen door middel van mixen en effecten, waardoor de verscheidenheid van uw DJ-optredens enorm uitgebreid wordt.

## QUANTIZE

Dit toestel is uitgerust met een kwantiseringsfunctie die automatisch de timing corrigeert bij gebruik van functies zoals lussen, terugzoeken of slip-lussen, zelfs wanneer u handelingen niet op de beat uitvoert, zolang het muziekstuk maar is geanalyseerd met rekordbox. Hierdoor worden precieze uitvoeringen mogelijk zonder het ritme van het spelende muziekstuk te onderbreken.

## SLIP MODE

Dit toestel is uitgerust met de slipmodusfunctie die muziekstukken op de achtergrond blijft afspelen tijdens loops, reverses, scratches, pauzes of hotcues. Dit maakt DJ-optredens mogelijk zonder het verloop van muziekstukken te wijzigen, zelfs nadat u loops, reverses, scratches, pauzes of hotcues hebt beëindigd.

---

## KUVO

KUVO is een service die mensen helpt om te genieten van de clubcultuur, zowel binnen als buiten clubs, die clubleden, DJ's en clubs samenbrengt via het concept van "het creëren van ruimte voor de volgende generatie om te genieten van dansmuziek".

Kijk hier voor de service details.

<http://kuvo.com/>

---

## AFNEEMBARE STANDAARD

U kunt de standaard van het product verwijderen. Dit toestel bevindt zich op hetzelfde niveau als het DJ-mengpaneel wanneer de standaard hieraan is bevestigd. Ook is gebruik mogelijk in de dunne uitvoering door de standaard van het toestel te verwijderen in overeenstemming met de gewenste indeling van de apparatuur.

# Voordat u begint

## Geschiedte geluidsbronnen

Dit apparaat is geschikt voor de volgende geluidsbronnen.

- USB-apparaten
- Computers (p.19)

## Bruikbare media

Dit apparaat is geschikt voor USB-apparaten voor gegevensopslag (externe harde schijven, draagbare flash-geheugensticks, digitale muziekspelers, enz.).

Mappenhiërarchie	Max. 8 lagen (bestanden in mappen voorbij de 8e laag kunnen niet worden weergegeven)
Max. aantal mappen	Onbeperkt (maar mappen voorbij de 10 000e map binnen een enkele map kunnen niet worden weergegeven)
Max. aantal bestanden	Onbeperkt (maar bestanden voorbij het 10 000e bestand binnen een enkele map kunnen niet worden weergegeven)
Geschiedte bestandssystemen	FAT16, FAT32 en HFS+ (NTFS wordt niet ondersteund.)

- Muziekstukken die worden beheerd door rekordbox kunnen worden afgespeeld door via USB het mobiele apparaat aan te sluiten waarop rekordbox (iOS/Android) is geïnstalleerd. Raadpleeg de ondersteuningssite van Pioneer DJ voor informatie over ondersteunde apparaten (<http://pioneerdj.com/support/>). Raadpleeg voor rekordbox (iOS/Android) de online-ondersteuningssite van rekordbox (<http://www.rekordbox.com>).
- Wanneer er veel mappen of bestanden zijn, kan het laden ervan enige tijd vergen.
- Mappen en bestanden voorbij de toegestane limiet kunnen niet getoond worden.

## USB-apparaten die niet bruikbaar zijn

- Optische disc-apparatuur zoals externe DVD/CD-stations, enz. zijn niet geschikt.

- USB-verdeelhubs zijn niet bruikbaar.
- iPod kan niet worden gebruikt. (Muziekgegevens op een iPod touch of iPhone kunnen alleen op dit toestel worden afgespeeld als deze zijn toegevoegd aan de rekordbox (iOS/Android)-bibliotheek.)
- ➔ *iPod en iPhone die kunnen worden aangesloten op dit product (blz.11)*

## Voorzorgen bij het gebruik van USB-apparaten

- Het is mogelijk dat bepaalde USB-apparaten niet goed werken. Pioneer DJ aanvaardt geen enkele aansprakelijkheid voor enig verlies aan gegevens die door de klant zijn opgenomen op USB-apparatuur, of voor enige andere directe of indirecte problemen die te wijten kunnen zijn aan het verbinden van USB-apparatuur aan dit toestel.
- Als stroom boven het toelaatbare niveau door de USB-aansluitbus van dit apparaat wordt gevoerd, zal het USB-indicatielampje knippen. De communicatie kan worden gestopt door de voeding naar het USB-apparaat te stoppen. Om terug te keren naar de normale omstandigheden, verwijdert u het USB-apparaat dat is aangesloten op dit apparaat. Vermijd het hergebruik van het USB-apparaat waarvoor de overstroom is gedetecteerd. Als u niet kunt terugkeren naar de normale situatie (communiceren niet mogelijk) met de hierboven vermelde procedure, schakelt u de voedingseenheid eenmaal uit en schakelt u de voeding dan opnieuw in.
- Als er meerdere partities zijn ingesteld op het USB-apparaat, kan alleen de eerste partitie worden gebruikt. (Wanneer er rekordbox-bibliotheekinformatie aanwezig is, heeft de partitie met de rekordbox-bibliotheekinformatie de prioriteit.)
- USB-apparaten die zijn voorzien van flashgeheugenlezers kunnen niet altijd goed werken.
- Afhankelijk van het USB-apparaat dat u gebruikt, kan niet altijd de gewenste prestatie worden bereikt.

## Geschiedte muziekbestand-formaten

Dit apparaat is geschikt voor muziekbestanden in de volgende formaten.

Type	Bestandsnaamextensie	Geschiedte formaten	Bitdiepte	Bitsnelheid	Bemonsteringsfrequentie	Coderingsmethode
MP3	.mp3	MPEG-1 AUDIOLAAG-3	16-bit	32 kbps tot 320 kbps	32 kHz, 44,1 kHz en 48 kHz	CBR, VBR
		MPEG-2 AUDIOLAAG-3	16-bit	8 kbps tot 160 kbps	16 kHz, 22,05 kHz en 24 kHz	CBR, VBR
AAC	.m4a, .aac en .mp4	MPEG-4 AAC LC	16-bit	16 kbps tot 320 kbps	16 kHz, 22,05 kHz, 24 kHz, 32 kHz, 44,1 kHz en 48 kHz	CBR, VBR
		MPEG-2 AAC LC	16-bit	16 kbps tot 320 kbps	16 kHz, 22,05 kHz, 24 kHz, 32 kHz, 44,1 kHz en 48 kHz	CBR, VBR
WAV	.wav	WAV	16-bit, 24-bit	—	44,1 kHz, 48 kHz	Niet-gecomprimeerde PCM
AIFF	.aif, .aiff	AIFF	16-bit, 24-bit	—	44,1 kHz, 48 kHz	Niet-gecomprimeerde PCM

## Omtrent MP3-bestanden

MP3-bestanden kunnen een constante bitsnelheid (CBR) of een variabele bitsnelheid (VBR) hebben. Beide soorten bestanden kunnen worden weergegeven met dit toestel, maar de zoekfuncties en de supersnelle zoekfuncties zullen langzamer werken met VBR-bestanden. Als een betrouwbare werking belangrijk voor u is, raden we u aan MP3-bestanden op te nemen in CBR-formaat.

## Omtrent AAC-bestanden

- AAC is de afkorting van "Advanced Audio Coding", een basisformaat voor audiocompressietechnologie die wordt toegepast voor MPEG-2 en MPEG-4.
- Het bestandsformaat en de naamextensie van AAC-gegevens is afhankelijk van de applicatie waarmee de gegevens zijn opgeslagen.
- Op dit toestel kunnen, naast AAC-bestanden die zijn gecodeerd met iTunes<sup>®</sup> met de extensie ".m4a", ook bestanden met de extensies ".aac" en ".mp4" worden afgespeeld. AAC-bestanden die voorzien zijn van een auteursrechtelijke beveiliging, zoals bestanden die zijn aangeschaft bij de iTunes Store, kunnen niet worden afgespeeld. Bovendien is het soms niet mogelijk een bestand af te spelen, afhankelijk van in welke versie van iTunes het bestand is gecodeerd.

## Over ID3-tags

De tag-informatietypes die kunnen worden geregistreerd voor een muziekbestand zijn de ID3-tags (v1, v1.1, v2.2.0, v2.3.0, en v2.4.0) of de meta-tags.

## Over illustraties bij muziekbestanden

Het bestandsformaat voor illustraties die kunnen worden toegevoegd aan muziekbestanden is JPEG (extensies: ".jpg" of ".jpeg").

- Bestanden die groter zijn dan 800 x 800 beeldpunten kunnen niet worden weergegeven.

## Over weergave van tekst

### ❖ MP3/AAC

Om bij het weergeven van namen van muziekstukken enz. lettertekens weer te kunnen geven die in een andere code dan Unicode zijn opgenomen, wijzigt u de [LANGUAGE]-instelling.

➔ *Keuze van een andere taal* (blz.35)

## De software voorbereiden

De muziekbeheerssoftware rekordbox en de stuurprogramma's zijn niet inbegrepen.

Om rekordbox en het stuurprogramma te gebruiken, gaat u naar de site rekordbox en de Pioneer DJ Support-site en downloadt u de software.

- De gebruiker is verantwoordelijk voor het correct voorbereiden van de computer, netwerkapparatuur en andere elementen van de internet-gebruiksomgeving die vereist zijn voor verbinding met het Internet.

## Omtrent rekordbox

rekordbox is gecombineerde software voor het beheren van tracks en het uitvoeren van DJ-optredens.

Een uitstekende DJ-prestatie kan worden bereikt door de muziekbestanden die door rekordbox worden beheerd, samen met dit toestel te gebruiken.

### ❖ Verkrijgen van rekordbox (Mac/Windows)

**1 Open uw webbrowser op uw computer en ga naar de site rekordbox.**

<http://www.rekordbox.com>

**2 Klik op [Download] op de site rekordbox en download rekordbox van de downloadpagina.**

- Voor hulp of nadere inlichtingen over rekordbox (Mac/Windows) kunt u terecht op de bovengenoemde website.

### ❖ Omtrent rekordbox (iOS/Android)

Muziekstukken die worden beheerd door rekordbox kunnen worden afgespeeld door via USB het mobiele apparaat aan te sluiten waarop rekordbox (iOS/Android) is geïnstalleerd. Raadpleeg de ondersteunings-site van Pioneer DJ voor informatie over ondersteunde apparaten (<http://pioneerdj.com/support/>).

- Zie voor details over het installeren van rekordbox (iOS/Android) de Pioneer DJ website (<http://www.rekordbox.com>).

## Waarschuwingen betreffende auteursrechten

Het rekordbox-programma beperkt het afspelen en kopiëren van muziek-materiaal met auteursrechtbescherming.

- Wanneer er gecodeerde gegevens e.d. voor auteursrechtbescherming zijn opgenomen in de muziek, kan het niet altijd mogelijk zijn het programma normaal te gebruiken.
- Wanneer rekordbox waarneemt dat er gecodeerde gegevens e.d. voor auteursrechtbescherming zijn opgenomen in de muziek, kan de bewerking (afspelen, lezen e.d.) tussentijds stoppen.

Opnemen die u hebt gemaakt kunnen slechts dienen voor uw eigen luisterplezier en kunnen onder de auteursrechtwetten niet voor andere doeleinden worden gebruikt zonder toestemming van de auteursrechthouder.

- Muziek die is opgenomen vanaf CD's e.d. wordt beschermd door de auteursrechtwetten van de meeste landen en door internationale verdragen. Het valt onder de verantwoordelijkheid van de persoon die de muziek heeft opgenomen er op toe te zien dat de opnamen op legale wijze worden gebruikt.
- Bij het behandelen van muziek die door downloaden van Internet e.d. is verkregen, is het de volledige verantwoordelijkheid van de persoon die het downloaden heeft verricht er op toe te zien dat de muziek wordt gebruikt in overeenstemming met de voorwaarden van het download-contract.

## Gebruik van de online ondersteuningsite

Lees de gebruiksaanwijzing van rekordbox (Mac/Windows) en de online-handleiding en bekijk de veelgestelde vragen (FAQ) op de online-ondersteuningsite van rekordbox voordat u vragen stelt over de bedieningsprocedures van rekordbox of technische kwesties.

**<rekordbox online ondersteuningsite>**

<http://www.rekordbox.com>

---

---

## De standaard bevestigen

De standaard kan eenvoudig bevestigd en losgemaakt worden. Als u dit toestel naast een oudere DJ-speler of DJ-mengpaneel gebruikt, kunt u het bedieningspaneel op dezelfde hoogte afstellen door de standaard aan dit toestel te bevestigen.

---

### Bevestigen

- 1 Steek de uitstekende delen van de standaard in de daarvoor bedoelde openingen aan de onderkant van dit toestel.
- 2 Duw de standaard aan tot hij op zijn plaats klikt.
- 3 Controleer of de twee ontgrendelhendels stevig op dit toestel gehaakt zitten en niet loszitten.

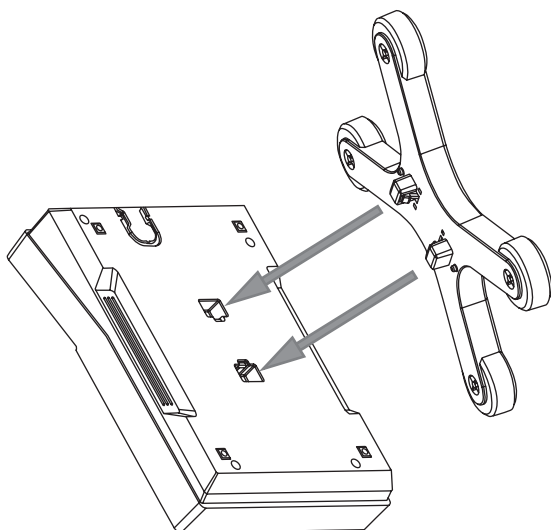

---

### Verwijderen

- 1 Beweeg de twee ontgrendelhendels onderaan de standaard naar binnen om de vergrendeling op te heffen.
- 2 Verwijder de standaard.

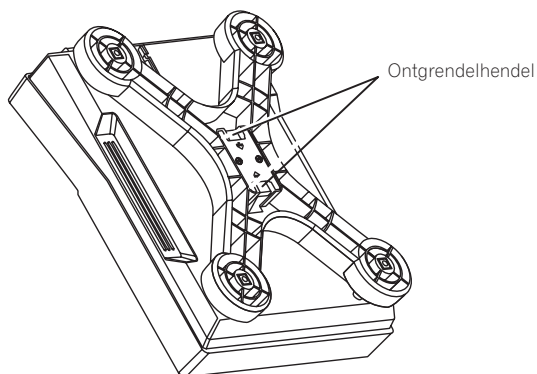

#### WAARSCHUWING

Het product kan uit uw handen glijpen en vallen als u de ontgrendelhendel ontkoppelt terwijl u het in de hand hebt. Houd het product stevig vast wanneer u de standaard verwijdert.



# Aansluitingen

- Schakel altijd eerst de stroom uit en trek de stekker uit het stopcontact alvorens u enige aansluiting maakt of verbreekt.
  - Zie tevens de gebruiksaanwijzingen van de aan te sluiten apparatuur.
  - Sluit het netnoer pas aan nadat alle aansluitingen tussen de apparatuur volledig zijn gemaakt.
- Bij gebruik van een LAN-kabel voor de verbinding moet u de LAN-kabel die wordt meegeleverd met dit product gebruiken of een STP (Shielded Twisted Pair) kabel.
  - Maak niet de LAN-kabel los wanneer er muziekbestanden en/of informatie wordt gedeeld via de PRO DJ LINK.

## Beschrijving van de aansluitingen

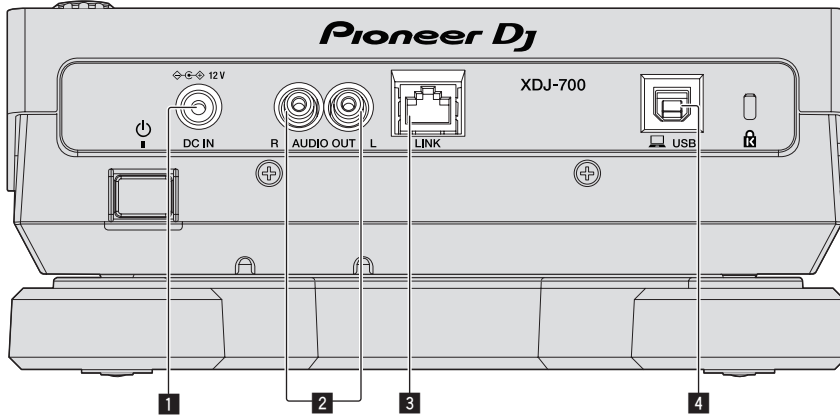

### 1 DC IN

Sluit de netstroomadapter aan.  
Sluit het netnoer pas aan nadat alle aansluitingen tussen de apparatuur volledig zijn gemaakt.  
Gebruik alleen het bijgeleverde netsnoer.

### 2 AUDIO OUT L/R-aansluitingen

Sluit de audiosnoeren (bijgeleverd) hierop aan.

### 3 LINK-aansluiting

Sluit hierop de LAN-kabel (meegeleverd) aan.

### 4 USB-poort

Voor aansluiten van een computer.

## Basisstijl

Dit toestel speelt hoofdzakelijk muziekstukken af die zijn voorbereid met rekordbox geïnstalleerd op een computer.

- Voor bewerkingen van rekordbox, raadpleegt u de gebruiksaanwijzing van rekordbox (Mac/Windows). U kunt de gebruiksaanwijzing van rekordbox (Mac/Windows) weergeven via het menu [Help] van rekordbox (Mac/Windows).
- Voor DJ-spelers en DJ-mengpanelen kunnen er maximaal vier PRO DJ LINK-compatibele spelers worden verbonden via LAN-kabels (CAT5e) met PRO DJ LINK-verbindingen.
- Een schakelende verdeler (switching hub, los verkrijgbaar) is mogelijk vereist, afhankelijk van de combinatie van de gebruikte modellen. Gebruik een schakelende verdeel-hub van 100 Mbps of meer. Het is mogelijk dat bepaalde switching hubs niet goed werken.
- Een schakelende verdeler (switching hub) (los verkrijgbaar) is vereist om een mengpaneel met slechts één LAN-aansluiting aan te kunnen sluiten. Voor mengpanelen met voldoende LAN-aansluitingen voor alle DJ-spelers en computers in het systeem, kunt u de verbinding rechtstreeks, zonder hub, maken op één van de LAN-aansluitingen op het achterpaneel van het mengpaneel.

- Gebruik de draadloze router (verkrijgbaar in de handel) en het toegangspunt (verkrijgbaar in de handel) die voldoende communicatiesnelheid kunnen bereiken, zoals IEEE802.11n, IEEE802.11g, enz. Afhankelijk van de signaalomstandigheden in de gebruiksomgeving of de draadloze router en het toegangspunt, zullen PRO DJ LINK-aansluitingen mogelijk niet goed werken.

### Verbinding met een mengpaneel met maar één LAN-aansluiting

Bij verbinding met een mengpaneel met slechts één LAN-aansluiting met een switching hub, moet u voor een optimaal gebruik van de functies voor het beheer van muziekbestanden van rekordbox, het kanaalnummer van het mengpaneel waarmee de audiokabel is verbonden en het spelnummer weergegeven links onderaan op het displaygedeelte van het hoofdtoestel, instellen op hetzelfde nummer.

#### (Bijv.: Wanneer de audiokabel is aangesloten op kanaal 1)

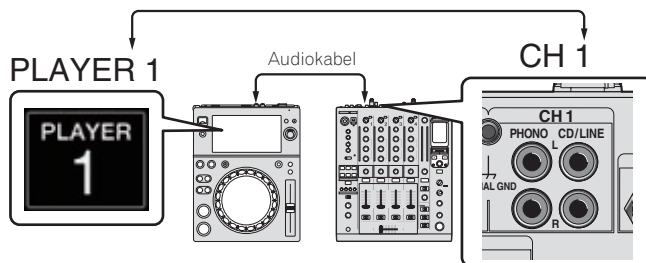

Volg de procedure hieronder om het spelnummer te veranderen.

- ① Koppel het USB-apparaat en de LAN-kabel los.
- ② Raak **[MENU (UTILITY)]** langer dan 1 seconde aan om het scherm **[UTILITY]** weer te geven.
- ③ Verdraai de draaiknop om **[PLAYER No.]** te selecteren en druk dan de draaiknop in.
- ④ Verdraai de draaiknop om het spelnummer te kiezen en druk de draaiknop dan in om het gekozen spelnummer in te voeren.

UTILITY	
HISTORY NAME	HISTORY
PLAYER No.	▶ 1
LINK STATUS	CONNECTED
MIDI CHANNEL	8
AUTO STANDBY	OFF
LCD BRIGHTNESS	5
TOUCH DISPLAY CALIBRATION	

- ⑤ Raak **[MENU (UTILITY)]** aan om de instelling te voltooien.

## PRO DJ LINK (USB Export)

- Zonder dat u uw computer hoeft mee te nemen in de DJ-booth, kunnen rekordbox muziekbestanden en gegevens worden uitgewisseld tussen dit toestel en een geheugenapparaat (flashgeheugen, harde schijf, enz.). Dit maakt het mogelijk om informatie zoals afspeellijsten, cues en lussen te gebruiken die u van tevoren voor dergelijke uitvoeringen hebt ingesteld met rekordbox.

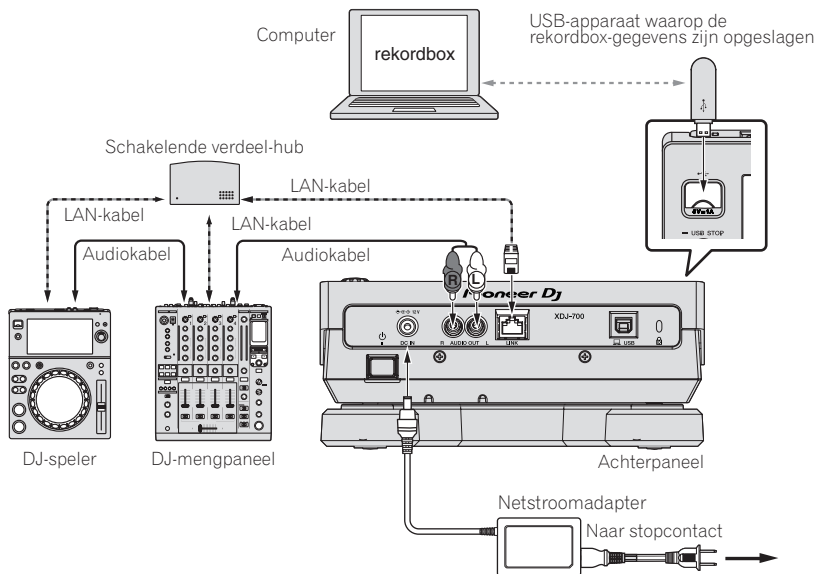

## PRO DJ LINK (LINK Export)

- Wanneer een computer met rekordbox erop meegenomen wordt naar de DJ-booth en wordt verbonden met dit toestel via een LAN-kabel (CAT5e) of een draadloze LAN-router (Wi-Fi), dan kunnen de muziekstukken in rekordbox worden geselecteerd en afgespeeld. Dit maakt het mogelijk om informatie zoals afspeellijsten, cues en lussen te gebruiken die u van tevoren voor dergelijke uitvoeringen hebt ingesteld met rekordbox.
- Wanneer er een mobiel apparaat met rekordbox (iOS/Android) wordt aangesloten via een USB-kabel of draadloze LAN-router (Wi-Fi) kunnen muziekstukken in rekordbox worden geselecteerd en afgespeeld. Dit maakt het mogelijk om informatie zoals afspeellijsten, cues en lussen te gebruiken die u van tevoren voor dergelijke uitvoeringen hebt ingesteld met rekordbox.
- Bij LAN-verbindingen via bedrading kan er maximaal met twee computers waarop rekordbox is geïnstalleerd verbinding worden gemaakt.
- Bij draadloze LAN-verbindingen (Wi-Fi) kan er maximaal met vier computers of mobiele apparatuur waarop rekordbox is geïnstalleerd verbinding worden gemaakt.

### iPod en iPhone die kunnen worden aangesloten op dit product

- Dit product ondersteunt iPhone 6 Plus, iPhone 6, iPhone 5s, iPhone 5c, iPhone 5, iPhone 4s, en iPod touch (5e generatie).
- Raadpleeg de hieronder vermelde ondersteuningssite van Pioneer DJ voor de nieuwste ondersteunde apparaten.  
<http://pioneerdj.com/support/>

### ❖ Gebruiken van een switching hub (schakelende verdeler)

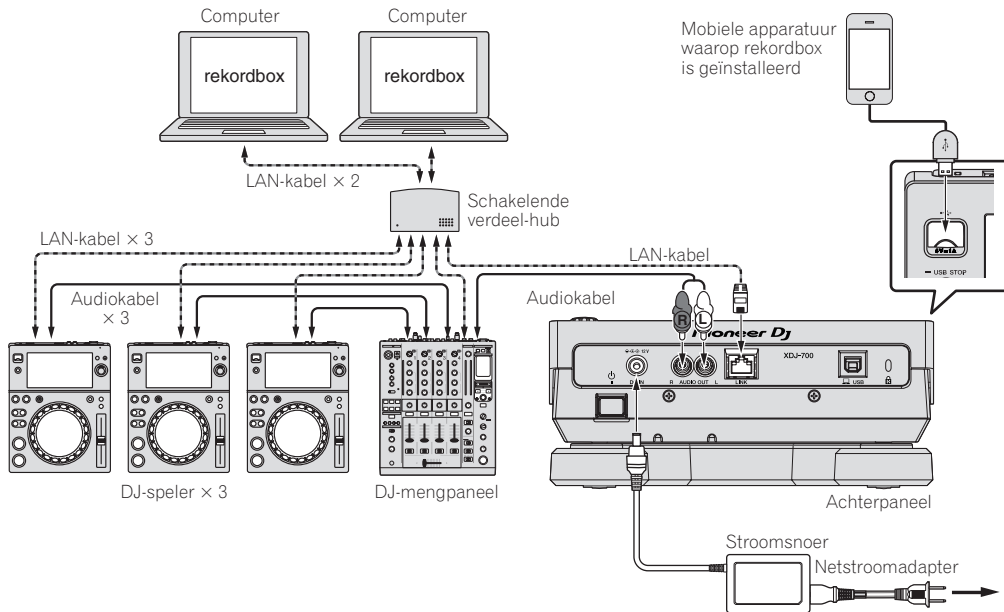

- Gebruik uw iPod-kabel om dit apparaat aan te sluiten op een iPod of iPhone.
- Een schakelende verdeler (switching hub) (los verkrijgbaar) is vereist om een mengpaneel met slechts één LAN-aansluiting aan te kunnen sluiten. Voor mengpanelen met voldoende LAN-aansluitingen voor alle DJ-spelers en computers in het systeem, kunt u de verbinding rechtstreeks, zonder hub, maken op één van de LAN-aansluitingen op het achterpaneel van het mengpaneel.

## ❖ Gebruiken van een draadloze router en toegangspunten

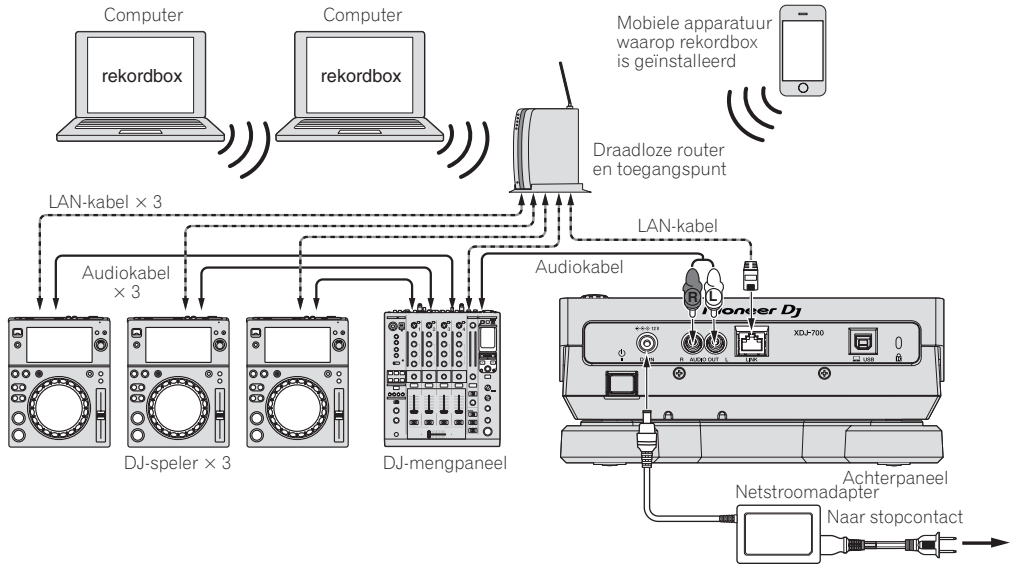

### Waarschuwingen

Om het gebruik van beheerfuncties voor muziekbestanden van rekordbox te maximaliseren, past u het spelnummer aan op het kanaal van de audiokabel die in de mixer is geplaatst.

Als het spelnummer anders is, moet u de instelling voor **[PLAYER No.]** veranderen op het **[UTILITY]**-scherm.

- Wanneer er een opslagapparaat is verbonden met dit toestel, zal **[PLAYER No.]** grijs worden aangegeven en kunt u dit niet veranderen. Koppel het opslagapparaat of de LAN-kabel los om de verbinding te verbreken en verander vervolgens de instelling.

## Gebruik van de DJ-software

Dit toestel geeft bedieningsinformatie over knoppen, de temporegelaar, etc. in het universele MIDI- of HID-formaat. Indien dit toestel via een USB-kabel is aangesloten op een computer waarop MIDI- of HID-compatibele DJ-software is geïnstalleerd, dan kan de DJ-software vanaf dit toestel worden bediend. Het geluid van het muziekbestand dat wordt afgespeeld op de computer kan vanaf dit toestel worden uitgevoerd. Raadpleeg *Gebruik van de DJ-software* op bladzijde 37 en *Installeren van het stuurprogramma* op bladzijde 35 voor bijzonderheden.

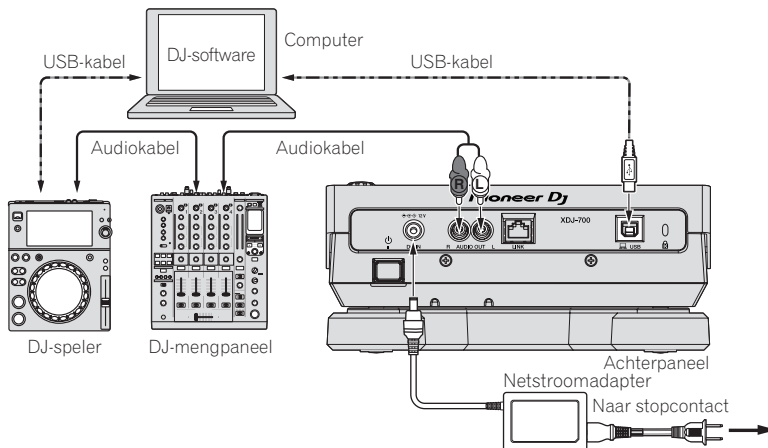

# Overzicht van de bedieningstoetsen

## Regelpaneel

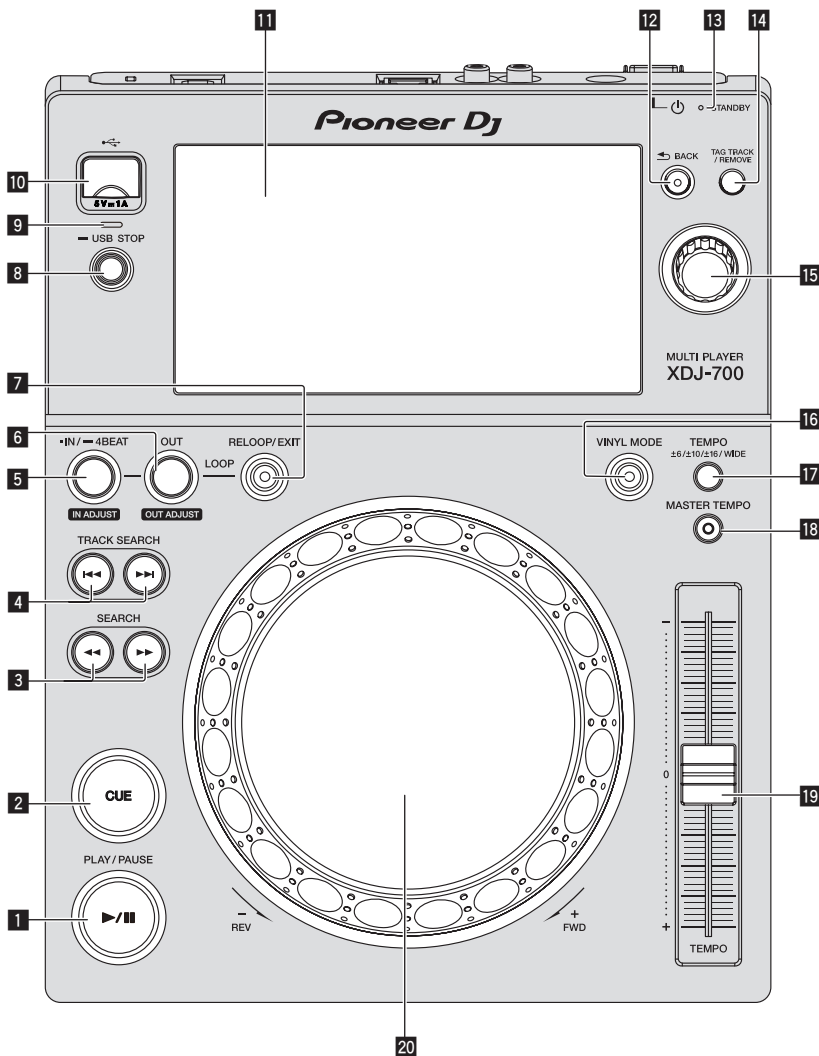

### 1 PLAY/PAUSE ►/|| knop

Deze licht op tijdens het afspelen van muziekstukken en knippert in de pauzestand.

➔ *Pauzeren* (blz.19)

### 2 CUE-toetsen

Deze licht op wanneer een cue-punt is ingesteld (behalve tijdens het muziekzoeken) en knippert wanneer er een nieuw cue-punt kan worden ingesteld in de pauzestand.

➔ *Instellen van een Cue* (blz.22)

### 3 SEARCH ◀◀, ▶▶ toetsen

Het muziekstuk wordt snel vooruit/terug gespoeld zolang de toets ingedrukt wordt gehouden.

➔ *Voorwaarts en terugwaarts zoeken* (blz.19)

### 4 TRACK SEARCH ◀◀◀, ▶▶▶ toetsen

Hiermee kunt u het begin van een muziekstuk opzoeken.

➔ *Het begin van een muziekstuk opzoeken (Muziekzoekfunctie)* (blz.19)

### 5 IN/4BEAT (IN ADJUST)-toets

Hiermee kunt u het lus-beginpunt instellen en fijnregelen.

➔ *Lussen instellen* (blz.22)

### 6 OUT (OUT ADJUST)-toets

Hiermee kunt u het lus-eindpunt instellen en fijnregelen.

➔ *Lussen instellen* (blz.22)

### 7 RELOOP/EXIT-toets

Hiermee kunt u terugkeren naar lus-weergave (lus-herhaling), of de lus-weergave annuleren (lus-exit).

➔ *Terugkeren naar de lus-weergave (lus-herhaling)* (blz.23)

### 8 USB STOP knop

Houd tenminste 2 seconden ingedrukt voor u USB-apparaatuur loskoppelt.

➔ *Losmaken van USB-apparaten* (blz.18)

### 9 USB-aanduiding

Knippert wanneer dit toestel communiceert met de USB-apparaatuur.

## 10 USB-aansluitbus

Hierop kunt u USB-apparatuur aansluiten.

➔ *USB-apparatuur aansluiten en loskoppelen* (blz.18)

## 11 Aanraakscherm

➔ *Normaal afspeelscherm (weergavegedeelte)* (blz.15)

## 12 BACK-toets

Druk één keer op deze toets om naar het vorige scherm terug te keren.

Houd tenminste 1 seconde ingedrukt om naar de bovenste laag te gaan.

➔ *Teruggaan naar een hogere laag* (p. 28)

## 13 STANDBY-indicator

Deze licht op in de ruststand (standby).

➔ *Instellen van de automatische ruststand* (blz.34)

## 14 TAG TRACK/REMOVE-toets

Hiermee kunt u muziekstukken toevoegen aan en verwijderen uit de tag-lijst.

➔ *Bewerken van tag-lijsten* (blz.30)

## 15 Draaiknop

Bij het kiezen van muziekstukken en het instellen van onderdelen beweegt de cursor wanneer u aan de draaiknop draait. Druk op de draaiknop om uw keuze vast te leggen.

## 16 VINYL MODE-toets

De functie wordt omgeschakeld tussen VINYL en CDJ, telkens wanneer u hierop drukt. Wanneer de VINYL-stand wordt geselecteerd, zal de indicator oplichten.

➔ *Omschakelen van de instelknopfunctie* (blz.20)

## 17 TEMPO ±6/±10/±16/WIDE-toets

Hiermee kunt u het instelbereik voor de afspeelsnelheid veranderen.

➔ *Regelen van de afspeelsnelheid (Temporegeling)* (blz.20)

## 18 MASTER TEMPO-toets

Hiermee kunt u de hoofdtimpofunctie aan en uit zetten.

➔ *Bijregelen van de afspeelsnelheid zonder de toonhoogte te veranderen (Master-tempo)* (blz.20)

## 19 TEMPO schuifregelaar

Hiermee kunt u de afspeelsnelheid van het muziekstuk regelen.

➔ *Regelen van de afspeelsnelheid (Temporegeling)* (blz.20)

## 20 Jog-draaiknop

Hiermee kunt u scratchen, de toonhoogte verbuigen enz.

➔ *Bediening met de instelknop* (blz.20)

## Achterpaneel

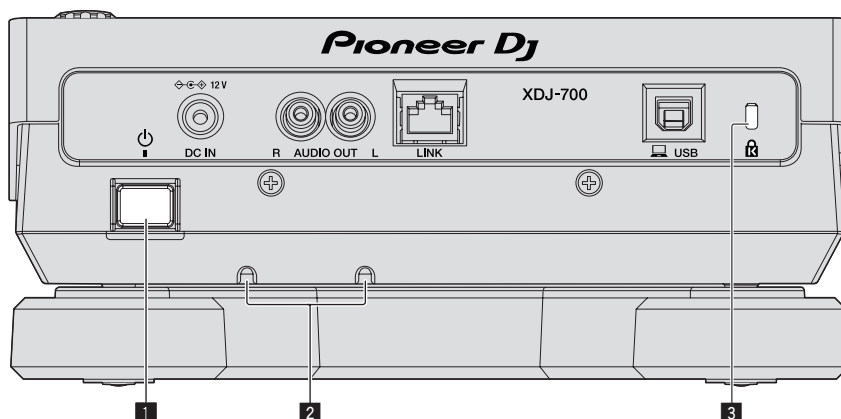

Zie *Beschrijving van de aansluitingen* op bladzijde 9 voor de aansluitingen die gebruikt worden voor de verbindingen.

## 3 Kensington-beveiligingsgleuf

## 1 ⏻-schakelaar

Voor aanzetten en uitschakelen van dit apparaat.

## 2 Kabelklem

Steek het snoer van de netstroomadapter door de klemmen. De klemmen voorkomen dat het snoer per abuis naar buiten wordt getrokken.

Steek het snoer van de netstroomadapter door de groeven op de onderzijde van het product.

Steek het snoer naar binnen door het vanaf de zijkant van de aanslag te verschuiven.

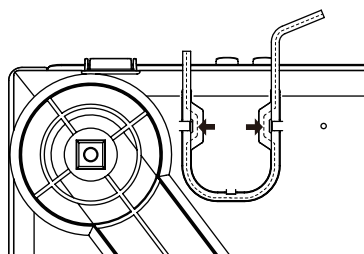

# Normaal afspeelscherm (weergavegedeelte)

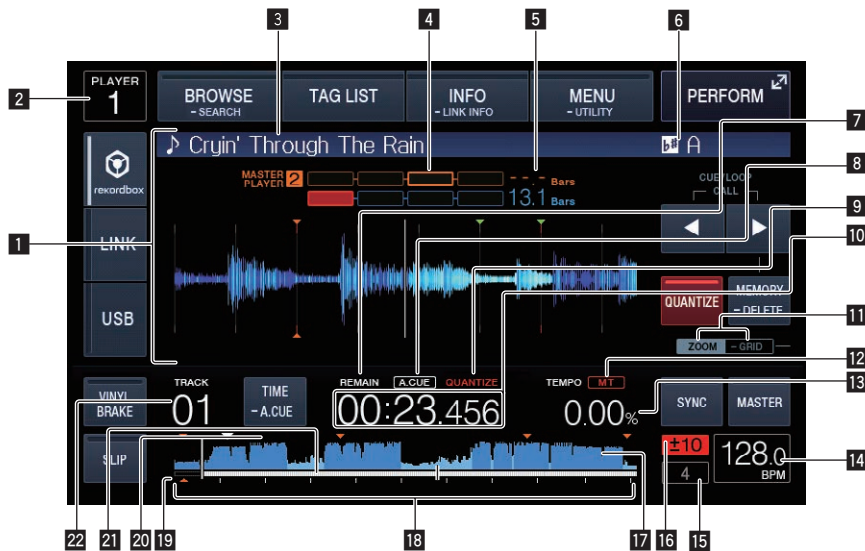

- 1 Informatiescherm-gedeelte**  
De vergrote golfvorm die geanalyseerd werd met rekordbox enz. wordt hier getoond.
- 2 Spelernummer (1 – 4)**  
Dit geeft het spelernummer (1 – 4) aan dat aan dit toestel is toegewezen.
- 3 Muziekstuknamen**  
U kunt de achtergrondkleur instellen op rekordbox of dit toestel.  
↪ De kleur die in de USB is ingesteld, wijzigen (blz.33)
- 4 Fasemeter**  
Dit geeft de hoeveelheid verschil aan in aantallen maten en beats met de masterspeler wanneer de beat-synchroniseerfunctie wordt gebruikt.
- 5 Beataftelling**  
Dit geeft het aantal maten of beats aan van de huidige weergavepositie tot het dichtstbijzijnde opgeslagen cue-punt.
- 6 Toonsoort**  
Dit geeft de toonsoort van het muziekstuk aan.
- 7 REMAIN**  
Dit licht op wanneer de tijdsaanduiding staat ingesteld op aangeven van de resterende speelduur.
- 8 A. CUE**  
Dit licht op wanneer een auto-cue is ingesteld.  
↪ Instellen van een auto-cue (blz.22)
- 9 QUANTIZE**  
Dit wordt weergegeven wanneer de kwantiseringsfunctie AAN is.
- 10 Tijdsaanduiding (minuten, seconden en msec)**  
Dit toont de resterende tijd of de verstreken tijd.
- 11 Display ZOOM en GRID ADJUST stand**  
Wanneer de draaiknop meer dan 1 seconde ingedrukt wordt gehouden, wordt er heen en weer geschakeld tussen de [ZOOM] stand en de [GRID ADJUST] stand.
  - [ZOOM]-stand: De golfvorm zoomt in of uit wanneer de draaiknop wordt verdraaid.
  - [GRID ADJUST] stand: Wanneer de draaiknop wordt verdraaid, wordt het beatpatroon aangepast.
 ↪ Bijstellen van het beatpatroon (blz.26)
- 12 MT**  
Dit licht op wanneer het hoofdt tempo wordt ingesteld.
- 13 Aanduiding afspeelsnelheid**  
De waarde verandert al naar gelang de stand van de [TEMPO]-schuifregelaar.
- 14 BPM-display**  
Toont de BPM (aantal beats per minuut) van het op dat moment weergegeven muziekstuk.
  - De bpm-waarde gemeten door dit apparaat kan verschillen van de bpm-waarde die staat aangegeven op de audiobron of de waarde gemeten door een DJ-mengpaneel van Pioneer DJ, enz. Dit komt door de verschillende methoden voor het meten van de bpm-waarde, en het duidt niet op onjuiste werking.
- 15 Lus-beataanduiding**  
Beataantal als ingesteld in lus wordt weergegeven.
- 16 Aanduiding instelbereik afspeelsnelheid**  
Dit toont het bereik waarbinnen de afspeelsnelheid regelbaar is ten opzichte van de oorspronkelijke afspeelsnelheid, zoals opgenomen op het medium.
- 17 Golfvormaanduiding**  
Hier wordt het geluid als golfvorm getoond.
- 18 Display weergave-adres/toonsoort (in intervallen van 1 minuut)**  
Het muziekstuk wordt voorgesteld als een staafgrafiek. De huidige afspelpositie wordt getoond als een witte verticale streep. Wanneer de verstreken speelduur wordt aangegeven, licht de linkerrand van de grafiek op. Wanneer de resterende speelduur wordt aangegeven, dooft de linkerrand van de grafiek. De gehele grafiek knippert langzaam wanneer er minder dan 30 seconden van het muziekstuk resteren, en gaat dan sneller knippen wanneer er nog minder dan 15 seconden over zijn.
- 19 Display van cue/loop/hotcue-punt**  
Dit toont de positie van het cue-punt, loop-punt en hotcue-punt die zijn ingesteld met behulp van de markering.
- 20 Geheugendisplay van cue/loop/hotcue-punt**  
Dit toont de positie van het cue-punt, loop-punt en hotcue-punt die zijn opgenomen op het USB-apparaat met behulp van de markering.
- 21 Weergave nummer muziekstuk**  
Hier verschijnt het muziekstuknummer (01 – 999).
- 22** (Callout pointing to the rekordbox logo)

↪ Bijregelen van de afspeelsnelheid zonder de toonhoogte te veranderen (Master-tempo) (blz.20)

## Normaal afspeelscherm (aanraaktoetsen)



### 1 SLIP

⇒ Gebruiken van de slijp-weergave (blz.25)

### 2 VINYL BRAKE

⇒ Gebruik van **VINYL BRAKE** (p. 21)

### 3 USB

Aanraken om een muziekbestand dat op een USB-apparaat is opgeslagen, weer te geven.

⇒ *Afspelen van media die verbonden zijn met of ingebracht zijn in dit toestel* (blz.18)

### 4 LINK

Aanraken om een muziekbestand op een andere DJ-speler af te spelen.

⇒ *Afspelen van muziekbestanden op andere DJ-spelers* (blz.19)

Raak dit aan om de DJ-software te gebruiken voor optredens.

⇒ *Gebruik van de DJ-software* (blz.37)

### 5 rekordbox

Aanraken om een muziekbestand op rekordbox af te spelen.

⇒ *Afspelen van de rekordbox-bibliotheek op een computer of mobiele apparatuur* (blz.19)

### 6 BROWSE (SEARCH)

Aanraken om het zoekscherm weer te geven.

Als u [**BROWSE (SEARCH)**] langer dan 1 seconde aanraakt, verschijnt het scherm [**SEARCH**].

⇒ *Overschakelen naar het zoekscherm* (blz.27)

⇒ *Opzoeken van muziekstukken* (blz.28)

### 7 TAG LIST

Aanraken om het scherm Tag-lijst weer te geven.

⇒ *Bewerken van tag-lijsten* (blz.30)

### 8 INFO (LINK INFO)

Aanraken om details van het muziekstuk weer te geven.

Als u [**INFO (LINK INFO)**] langer dan 1 seconde ingedrukt houdt, worden alle details van het muziekstuk dat in de DJ-speler is geladen, weergegeven.

⇒ *Tonen van de details van het geladen muziekstuk* (blz.31)

### 9 MENU (UTILITY)

Aanraken om het menuscherm weer te geven.

Als u de toets langer dan 1 seconde ingedrukt houdt, verschijnt het scherm [**UTILITY**].

⇒ *Open het [UTILITY]-scherm* (blz.33)

### 10 PERFORM

Aanraken om het scherm Prestaties weer te geven.

### 11 CUE/LOOP CALL ◀(LOOP 1/2X), ▶(LOOP 2X)

Hiermee kunt u opgeslagen cue- en lus-punten oproepen.

⇒ *Oproepen van opgeslagen cue- of lus-punten* (blz.24)

Indien ingedrukt tijdens lus-weergave, wordt de lus daarmee afgesloten of verlengd.

⇒ *Inkorten van lussen (Loop Cut)* (blz.23)

⇒ *Verlengen van lussen (lussen verdubbelen)* (blz.23)

### 12 MEMORY (DELETE)

Hiermee kunt u cue- en lus-punten opslaan in het geheugen.

Als u deze langer dan 1 seconde aangeraakt houdt, wordt het cue-punt of luspunt verwijderd.

⇒ *Opslaan van cue- of lus-punten* (blz.24)

### 13 QUANTIZE

Raak dit aan om de kwantiseringsfunctie te gebruiken.

Wanneer de kwantiseringsfunctie is ingeschakeld, wordt het punt automatisch ingesteld op de dichtstbijzijnde beatpositie bij het instellen van een lus-beginpunt, lus-eindpunt, of cue.

Ook kunnen lussen, terugzoeken, slijpen enz. worden gebruikt zonder de beat te onderbreken.

• Wanneer de kwantiseringsfunctie is ingeschakeld, wordt [**QUANTIZE**] verschijnt op het display van het hoofdtoestel.

De kwantiseringsfunctie wordt uitgeschakeld (weergegeven in grijs) als u een muziekbestand afspeelt dat niet is geanalyseerd door rekordbox.

### 14 BEAT SYNC

Gebruik deze toets om de beat-synchronisatiefunctie in te schakelen.

⇒ *Gebruik van de beat-synchronisatiefunctie* (blz.26)

### 15 BEAT SYNC MASTER

Gebruik deze toets om het muziekstuk dat in dit toestel geladen is in te stellen als de master voor beat-synchronisatiefunctie.

⇒ *Gebruik van de beat-synchronisatiefunctie* (blz.26)

### 16 TIME (A. CUE)

Indien dit wordt aangeraakt, wordt de tijdweergave (resterende tijd of verstreken tijd) ingeschakeld.

Als u deze toets langer dan 1 seconde blijft aanraken, schakelt de auto-cue in/uit.

⇒ *Instellen van een auto-cue* (blz.22)

### 17 Golfvormaanduiding

⇒ *Afspelen vanaf de aangeraakte positie op de golfvormweergave* (blz.26)



# Het scherm Prestaties

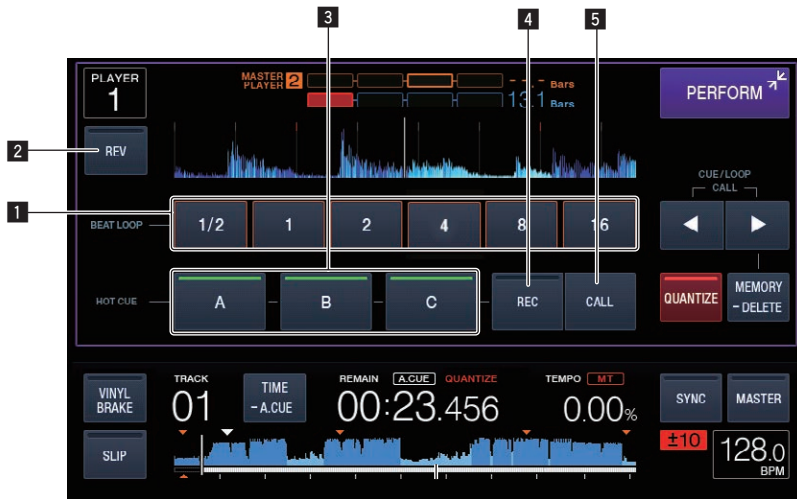

## 1 BEAT LOOP

↪ Automatisch een lus instellen die gebaseerd is op het tempo van het muziekstuk (Auto Beat Loop) (blz.23)

## 2 REV

Hiermee kunt u weergave achteruit aan of uit zetten.

↪ Terugwaarts afspelen (p. 20)

## 3 HOT CUE (A,B,C)

↪ Afspelen van hot-cues (blz.23)

## 4 HOT CUE (REC)

↪ Instellen van een hot-cue (blz.23)

## 5 HOT CUE (CALL)

↪ Oproepen van hot-cues (blz.24)

# Basisbediening

## Inschakelen van de stroom

1 **Maak alle verbindingen en steek vervolgens de stekker in het stopcontact.**

➔ *Aansluitingen (blz.9)*

2 **Druk op de [⏻]-schakelaar.**

De aanduidingen van dit toestel lichten op en de stroom wordt ingeschakeld.

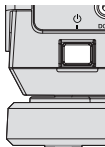

## Uitschakelen van de stroom

Druk op de [⏻]-schakelaar.

De stroomvoorziening van dit toestel wordt uitgeschakeld.

- Verwijder het USB-apparaat niet of schakel het apparaat niet uit terwijl de USB-aanduiding knippert. De beheergegevens in het apparaat kunnen verwijderd worden. Het is ook mogelijk dat niet meer kan worden gelezen van het USB-apparaat.

## USB-apparatuur aansluiten en loskoppelen

### Aansluiten van USB-apparaten

1 **Druk op de [⏻]-schakelaar om dit toestel aan te zetten.**

2 **Sluit een USB-apparaat aan op de USB-aansluitbus.**

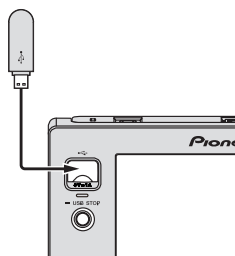

Het indicatielampje knippert tijdens de communicatie.

### Losmaken van USB-apparaten

1 **Houd de knop [USB STOP] ingedrukt tot de USB-aanduiding stopt met knipperen.**

- Verwijder het USB-apparaat niet of schakel het apparaat niet uit terwijl de USB-aanduiding knippert. De beheergegevens in het apparaat kunnen verwijderd worden. Het is ook mogelijk dat niet meer kan worden gelezen van het USB-apparaat.

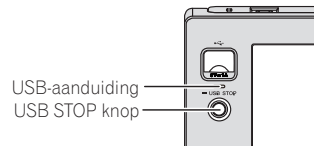

2 **Verwijder het USB-apparaat.**

## Afspelen

Dit hoofdstuk beschrijft de basisbediening voor het selecteren van muziekstukken en hoe u het scherm kunt omschakelen.

- ➔ *Afspelen van muziekbestanden op andere DJ-spelers (blz.19)*
- ➔ *Afspelen van de rekordbox-bibliotheek op een computer of mobiele apparatuur (blz.19)*

## Afspelen van media die verbonden zijn met of ingebracht zijn in dit toestel

1 **Laad het medium in dit apparaat.**

➔ *Aansluiten van USB-apparaten (blz.18)*

2 **Raak [USB] aan.**

De muziekstukken of mappen worden getoond in een lijst.



De inhoud van het medium die moet worden weergegeven op het display van het hoofdtoestel, kan worden geschakeld.

- **[USB]:** Toont muziekbestanden op het aangesloten USB-apparaat of mobiele apparaat waarop rekordbox is geïnstalleerd.
- **[LINK]:** Toont muziekbestanden op een andere DJ-speler.
- **[rekordbox]:** Toont muziekbestanden in rekordbox.

3 **Draai aan de draaiknop.**

Verplaats de cursor en selecteer het item.



- Druk de draaiknop in om over te schakelen naar een lager niveau in de map. Druk op de **[BACK]**-toets om terug te keren naar het niveau erboven.
- Wanneer de knop **[BACK]** langer dan één seconde ingedrukt wordt gehouden of wanneer u de mediaselectie aanraakt van de media waarin u bladert, dan schakelt het scherm over naar het hoogste niveau.
- Muziekstukken in de categorie/map van het spelende muziekstuk kunnen ook worden geselecteerd met de **[TRACK SEARCH <<<, >>>]**-toetsen.

#### 4 Selecteer het muziekstuk en druk dan de draaiknop in.

Wanneer het muziekstuk geladen wordt, schakelt het scherm over naar het normale weergavescherm.

- ➔ *Normaal afspeelscherm (weergavegedeelte)* (blz.15)
- Wanneer **[LOAD LOCK]** op het **[UTILITY]** menu is ingesteld op **[LOCK]**, is het niet mogelijk om tijdens weergave andere muziekstukken te laden. Stel **[LOAD LOCK]** in op **[UNLOCK]** of druk op de **[PLAY/PAUSE▶/II]**-toets om te pauzeren en laad dan het muziekstuk.
- Wanneer de auto-cue functie is ingeschakeld, zal de disc pauzeren op de positie waar de audio moet beginnen. Druk in dat geval op **[PLAY/PAUSE▶/II]** om het afspelen te laten beginnen.
  - ➔ *Instellen van een auto-cue* (blz.22)

## Afspelen van muziekbestanden op andere DJ-spelers

De inhoud van het mobiele apparaat waarop rekordbox is geïnstalleerd, of het opslagapparaat dat is geïnstalleerd op andere spelers die zijn aangesloten op PRO DJ LINK, wordt weergegeven op het scherm van het apparaat.

### 1 Stel het opslagapparaat of het mobiele apparaat waar rekordbox is geïnstalleerd, in op een andere speler terwijl het wordt aangesloten op PRO DJ LINK.

#### 2 Raak **[LINK]** aan.

De muziekstukken en mappen van het opnamemedium dat is aangesloten op een andere speler of van het mobiele apparaat waarop rekordbox is geïnstalleerd worden getoond.

- Wanneer er meerdere media verbonden zijn, zal er een scherm voor het selecteren van het gewenste medium verschijnen.

#### 3 Draai aan de draaiknop.

Verplaats de cursor en selecteer het item.



#### 4 Selecteer het muziekstuk en druk dan de draaiknop in.

Wanneer het muziekstuk geladen wordt, schakelt het scherm over naar het normale weergavescherm.

Het muziekstuk wordt geladen en het afspelen begint.

- ➔ *Normaal afspeelscherm (weergavegedeelte)* (blz.15)

#### ❖ Als het medium de rekordbox-bibliotheek bevat

rekordbox-bibliotheekinformatie wordt weergegeven wanneer de rekordbox-bibliotheekinformatie wordt geschreven naar het USB-apparaat dat in dit apparaat is ingesteld of in een andere DJ-speler die op dit apparaat of PRO DJ LINK is aangesloten.

- De muziekbestanden worden getoond volgens de categorieën (album, artiest enz.) die zijn ingesteld in rekordbox.
- U kunt kiezen welke onderdelen er worden getoond in het categorie-menu via de voorkeuringstellingen van rekordbox.

## Afspelen van de rekordbox-bibliotheek op een computer of mobiele apparatuur

De muziekbestanden worden getoond volgens de categorieën (album, artiest enz.) die zijn ingesteld in rekordbox.

#### 1 Raak **[rekordbox]** aan.

De rekordbox-bibliotheek wordt geopend op het display van het hoofdtoestel.

- Als bij draadloze LAN-verbindingen (Wi-Fi) de melding **[Druk de draaiknop in om een mobiele verbinding toe te staan.]** verschijnt op het display van het hoofdtoestel wanneer u verbinding probeert te maken, is verbinding mogelijk door de draaiknop in te drukken.
- Raak **[USB]** aan als u een mobiel apparaat dat via USB is aangesloten, wilt selecteren. Raak **[LINK]** aan als u een mobiel apparaat dat is aangesloten op andere DJ-spelers die verbonden zijn met PRO DJ LINK, wilt selecteren.

#### 2 Draai aan de draaiknop.

Verplaats de cursor en selecteer het item.

#### 3 Selecteer het muziekstuk en druk dan de draaiknop in.

Wanneer het muziekstuk geladen wordt, schakelt het scherm over naar het normale weergavescherm.

Het muziekstuk wordt geladen en het afspelen begint.

- ➔ *Normaal afspeelscherm (weergavegedeelte)* (blz.15)

## Eerder gebruikte muziekstukken laden

De namen van de laatste zeven muziekstukken die zijn afgespeeld, kunnen worden getoond en deze muziekstukken kunnen ook worden geselecteerd.

#### 1 Open het normale weergavescherm.

- ➔ *Normaal afspeelscherm (weergavegedeelte)* (blz.15)

#### 2 Raak **[MENU (UTILITY)]** aan.

#### 3 Verdraai de draaiknop om het muziekstuk te selecteren en druk dan de draaiknop in om het afspelen in te stellen.

- Als u **[MENU (UTILITY)]** aanraakt of op de toets **[BACK]** drukt, wordt de weergave van de naam van het muziekstuk uitgeschakeld.

## Pauzeren

#### Druk tijdens weergave op de **[PLAY/PAUSE▶/II]** knop.

De **[PLAY/PAUSE▶/II]** en **[CUE]**-toetsen gaan knipperen. Wanneer er nog een keer op de **[PLAY/PAUSE▶/II]**-toets wordt gedrukt, wordt het afspelen hervat.

## Voorwaarts en terugwaarts zoeken

#### Druk op een van de **[SEARCH ◀▶]**-toetsen.

Het muziekstuk wordt vooruit of terug gescand terwijl één van de **[SEARCH ◀▶]**-toetsen wordt ingedrukt.

- Het is niet mogelijk om naar een andere categorie of map over te schakelen tijdens vooruit of terug scannen.

## Het begin van een muziekstuk opzoeken (Muziekzoekfunctie)

#### Druk op een van de **[TRACK SEARCH I◀▶]**-toetsen.

Druk op **[▶▶]** om door te gaan naar het begin van het volgende muziekstuk.

Wanneer u op **[I◀▶]** drukt, wordt het afspelen hervat vanaf het begin van het weergegeven muziekstuk. Wanneer u tweemaal achtereenvolgend drukt, keert het afspelen terug naar het begin van het voorgaande muziekstuk.

- Het is niet mogelijk om naar een andere categorie of map over te schakelen met de muziekstuk-zoekfunctie.
- rekordbox (iOS/Android)-muziekstukken werken in de enkele stand, zodat er niet gezocht kan worden naar het begin van andere muziekstukken.

## Regelen van de afspeelsnelheid (Temporegeling)

### Druk op de [TEMPO ±6/±10/±16/WIDE]-toets.

Het instelbereik van de [TEMPO]-schuifregelaar wordt veranderd met elke druk op deze knop. Het gekozen instelbereik wordt aangegeven op het display van het hoofdtoestel.

Ingestelde waarde	Insteleenheden
±6	0,02 %
±10	0,05 %
±16	0,05 %
WIDE	0,5 %

Het [WIDE] instelbereik is ±100 %. Wanneer u instelt op -100 %, stopt het afspelen.

- Bij inschakelen van het apparaat staat het instelbereik op ±10 %.

### Beweeg de [TEMPO] schuifregelaar naar voren of naar achteren.

Het tempo wordt verhoogd wanneer u de knop naar de [+] kant (omlaag) schuift, en wordt verminderd wanneer u die naar de [-] kant (omhoog) schuift. In welke mate de afspeelsnelheid wordt gewijzigd, staat aangegeven in het afspeelsnelheidsvenster.

## Bijregelen van de afspeelsnelheid zonder de toonhoogte te veranderen (Master-tempo)

### 1 Druk op de [MASTER TEMPO]-toets.

De [MASTER TEMPO]-toets en de [MT]-indicator op het display van het hoofdtoestel lichten op.

### 2 Beweeg de [TEMPO] schuifregelaar naar voren of naar achteren.

De toonhoogte zal nu niet veranderen, ook al wijzigt u de afspeelsnelheid met de [TEMPO]-schuifregelaar.

- Het geluid wordt hierbij digitaal verwerkt, dus de geluidskwaliteit neemt iets af.
- Zelfs nadat de stroom wordt uitgeschakeld blijft de instelling van het master tempo in het geheugen opgeslagen.

## Terugwaarts afspelen

- Wanneer de kwantiseringsfunctie is ingeschakeld, kan een kleine vertraging optreden bij het gebruiken van deze toets om de beat te kunnen synchroniseren.

### 1 Raak [PERFORM] aan.

### 2 Raak [REV] aan.

[REV] gaat branden en de weergave achteruit wordt gestart.

- Wanneer de muziekbestanden zijn opgenomen in een mapstructuur, kunnen alleen de muziekstukken in dezelfde categorie/map in omgekeerde volgorde worden weergegeven. Houd er rekening mee dat de terugwaartse weergave niet onmiddellijk zal beginnen.
- De richting waarin de afspeelsnelheid wordt verhoogd of verminderd is tegengesteld aan de richting waarin u de instelknop draait.
- Als bewerkingen zoals een muziekstuk zoeken en de lusweergave worden uitgevoerd tijdens weergave achteruit, is scratchen mogelijk niet beschikbaar.

## Bediening met de instelknop

- De bovenkant van de instelknop heeft een ingebouwde schakelaar. Plaats geen voorwerpen bovenop de instelknop en laat er niets op vallen of tegenaan stoten.
- Mors geen water of andere vloeistof op het apparaat, want daardoor kan het defect raken.

## Omschakelen van de instelknopfunctie

### Druk op de [VINYL MODE]-toets.

De functie wordt omschakeld tussen VINYL en CDJ, telkens wanneer u deze toets drukt.

- VINYL-functie: Wanneer u tijdens afspelen op de bovenkant van de instelknop drukt, stopt de weergave, en wanneer u dan aan de instelknop draait, hoort u het geluid dat wordt weergegeven in de richting waarin u de instelknop draait.
- CDJ-functie: Het afspelen stopt niet, ook niet wanneer u bovenop de instelknop drukt. Bepaalde functies zoals "scratchen" zijn niet beschikbaar.

## Toonhoogte verbuigen

### Draai tijdens afspelen aan de buitenring zonder de bovenkant van de instelknop aan te raken.

De weergavesnelheid wordt verhoogd wanneer u rechtsonder draait en verminderd wanneer u linksom draait. Wanneer u stopt met draaien, wordt de normale weergave hervat.

- Wanneer de instelknop in de CDJ-stand is gezet, kunt u ditzelfde doen door de bovenkant van de instelknop te draaien.

## Scratch-afspelen

Wanneer de instelknop in de VINYL-stand is gezet, kunt u muziek afspelen in de richting en met de snelheid waarmee u de instelknop draait, door de bovenkant van de instelknop ingedrukt te houden en zo te draaien.

### 1 Druk op de [VINYL MODE]-toets.

Zet de instelfunctie op VINYL.

### 2 Druk tijdens afspelen op de bovenkant van de instelknop.

Het afspelen stopt.

### 3 Draai de instelknop met de gewenste snelheid in de gewenste richting.

Het geluid wordt weergegeven in de richting en met de snelheid waarmee u aan de instelknop draait, zolang u de bovenkant van de knop ingedrukt houdt en er zo aan draait.

### 4 Haal uw hand van de bovenkant van de instelknop.

De normale weergave wordt hervat.

## Frame-zoeken

### Draai in de pauzestand de instelknop rond.

De plaats waarbij de muziekweergave pauzeert is te verplaatsen in stappen van 0,5 frame.

- De tijd bij benadering voor een beeld van 0,5 is 6,7 msec.
- De positie wordt verschoven in de richting van de weergave wanneer u de Jog-draaiknop rechtsonder draait en in terugwaartse richting bij linksom draaien. De positie verplaatst 1,8 seconde voor één volledige draai van de draaiknop.

---

## Supersnel zoeken

### Draai aan de instelknop terwijl u één van de [SEARCH ◀◀, ▶▶]-toetsen ingedrukt houdt.

Het muziekstuk wordt dan snel vooruit/terugwaarts doorzocht in de richting waarin u de instelknop draait.

- Wanneer u de [SEARCH ◀◀, ▶▶]-toets loslaat, wordt deze functie uitgeschakeld.
- Wanneer u het draaien van de instelknop stopt, wordt de normale weergave hervat.
- De snelheid van het vooruit/terugwaarts zoeken wordt bepaald door de snelheid waarmee u aan de instelknop draait.

---

## Supersnel muziekzoeken

### Draai aan de instelknop terwijl u één van de [TRACK SEARCH I◀◀, ▶▶I]-toetsen ingedrukt houdt.

Het muziekstuk wordt versneld afgespeeld in de richting waarin de instelknop werd verdraaid.

---

## Gebruik van VINYL BRAKE

### 1 Raak [VINYL BRAKE] aan.

- Wanneer de jogmodus is ingesteld op **CDJ**, gaat deze over op de modus **VINYL**.

### 2 Druk tijdens weergave de bovenzijde van het jogwiel of de knop [PLAY/PAUSE] in.

- De weergave gaat langzamer lopen en stopt dan.

---

---

# Geavanceerde bediening

---

---

## Instellen van een Cue

### 1 Druk tijdens weergave op de [PLAY/PAUSE ►/II] knop.

De weergave wordt gepauzeerd.

### 2 Druk op de [CUE] knop.

Het punt waarbij u het muziekstuk pauzeert, wordt ingesteld als het cue-punt.

De [PLAY/PAUSE ►/II]-aanduiding licht op en de [CUE]-aanduiding gaat knipperen. Er wordt hierbij geen geluid weergegeven.

- Wanneer u een nieuw cue-punt instelt, komt een eerder gekozen cue-punt te vervallen.

---

## Aanpassen van de plaats van het cue-punt

### 1 Druk op de [SEARCH ◀◀, ▶▶]-toetsen terwijl er gepauzeerd wordt bij het cue-punt.

De aanduidingen [PLAY/PAUSE ►/II] en [CUE] gaan knipperen.

### 2 Druk op een van de [SEARCH ◀◀, ▶▶]-toetsen.

Het cue-punt is precies instelbaar in stapjes van 0,5 frame.

- Dezelfde bediening kunt u ook verrichten met de instelknop.

### 3 Druk op de [CUE] knop.

De plaats waarbij u de toets indrukt wordt ingesteld als het nieuwe cue-punt.

- Wanneer u een nieuw cue-punt instelt, komt een eerder gekozen cue-punt te vervallen.

---

## Terugkeren naar een cue-punt (Terug naar cue)

### Druk tijdens weergave op de [CUE] knop.

Het apparaat keert onmiddellijk terug naar het huidige ingestelde cue-punt en blijft daar pauzeren.

- Wanneer de [PLAY/PAUSE ►/II] wordt ingedrukt, begint de weergave vanaf het cue-punt.

---

## Controleren van cue-punten (Cue-punt sampler)

### Houd de [CUE] knop ingedrukt nadat u bent teruggekeerd naar het cue-punt.

De weergave begint vanaf het ingestelde cue-punt. Het afspelen gaat door terwijl u de [CUE]-toets ingedrukt houdt.

- Als de [PLAY/PAUSE ►/II]-toets wordt ingedrukt tijdens het samplen van de cue, zal de weergave ook doorgaan wanneer de [CUE]-toets los wordt gelaten.

---

## Instellen van een cue-punt tijdens afspelen (Real-time cue)

### Druk tijdens weergave op de [IN/4BEAT (IN ADJUST)]-toets bij het punt waar u het cue-punt wilt instellen.

Het punt waarbij u de toets indrukt, wordt ingesteld als het cue-punt.

---

## Instellen van een auto-cue

Wanneer u een muziekstuk laadt of de muziekzoekfunctie inschakelt, wordt het blanco gedeelte aan het begin van het muziekstuk overgeslagen en wordt er automatisch een cue-punt ingesteld bij een punt vlak vóór de muziek begint.

### Raak [TIME (A. CUE)] langer dan 1 seconde aan.

[A. CUE] licht op.

- Als u [TIME (A. CUE)] opnieuw langer dan 1 seconde aanraakt, wordt auto cue ingesteld op Uit.
- De auto-cue niveau-instelling blijft in het geheugen bewaard, ook wanneer het apparaat wordt uitgeschakeld.

---

## Lussen instellen

Deze functie kan worden gebruikt om bepaalde gedeelten herhaaldelijk af te laten spelen.

- Wanneer de kwantiseringsfunctie is ingeschakeld, kan een kleine vertraging optreden bij het gebruiken van deze toets om de beat te kunnen synchroniseren.

### 1 Druk tijdens het afspelen op de [IN/4BEAT (IN ADJUST)]-toets op het punt waar u de lusweergave wilt laten beginnen (het lus-beginpunt).

Het lus-startpunt wordt ingesteld.

- Deze handeling is niet nodig als u het op dit moment ingestelde cue-punt instelt als het lus-beginpunt.

### 2 Druk op de [OUT (OUT ADJUST)]-toets op het punt waarop u de lusweergave wilt beëindigen (het lus-eindpunt).

Het lus-eindpunt wordt ingesteld, en de lus-weergave begint.

---

## Fijnregelen van het lus-beginpunt (lusbegin regelen)

### 1 Druk tijdens de lusweergave op de [IN/4BEAT (IN ADJUST)]-toets.

De [IN/4BEAT (IN ADJUST)]-toets begint snel te knipperen en de [OUT (OUT ADJUST)]-toets gaat uit.

De tijd van het lus-beginpunt wordt aangegeven op het beeldscherm.

### 2 Druk op een van de [SEARCH ◀◀, ▶▶]-toetsen.

Het lus-beginpunt is instelbaar in stapjes van 0,5 frame.

- Dezelfde bediening kunt u ook verrichten met de instelknop.
- Het instelbereik voor het lus-beginpunt is  $\pm 30$  frames.
- Het lus-beginpunt kan niet worden ingesteld op een punt dat verder ligt dan het lus-eindpunt.

### 3 Druk op de [IN/4BEAT (IN ADJUST)]-toets.

De lus-weergave wordt hervat.

- De normale lus-weergave wordt ook hervat als er langer dan 10 seconden geen bedieningshandeling wordt verricht.

---

## Fijnregelen van het lus-eindpunt (luseinde regelen)

### 1 Druk tijdens lusweergave op de [OUT (OUT ADJUST)]-toets.

De [OUT (OUT ADJUST)]-toets begint snel te knipperen en de [IN/4BEAT (IN ADJUST)]-toets gaat uit.

De tijd van het lus-eindpunt wordt aangegeven op het beeldscherm.

## 2 Druk op een van de [SEARCH ◀, ▶]-toetsen.

Het lus-eindpunt is instelbaar in stapjes van 0,5 frame.

- Dezelfde bediening kunt u ook verrichten met de instelknop.
- Het lus-eindpunt kan niet worden ingesteld op een punt voor het lus-beginpunt.

## 3 Druk op de [OUT (OUT ADJUST)]-toets.

De lus-weergave wordt hervat.

- De normale lus-weergave wordt ook hervat als er langer dan 10 seconden geen bedieningshandeling wordt verricht.

## Uitschakelen van de lus-weergave (lus-exit)

### Druk tijdens lus-weergave op de [RELOOP/EXIT]-toets.

De weergave gaat door na het lus-eindpunt zonder terug te keren naar het lus-beginpunt.

## Terugkeren naar de lus-weergave (lus-herhaling)

### Druk na uitschakelen van de lus-weergave tijdens het afspelen op de [RELOOP/EXIT]-toets.

De weergave keert terug naar het eerder ingestelde lus-beginpunt en daarmee wordt de lus-weergave hervat.

## Automatisch een lus instellen die gebaseerd is op het tempo van het muziekstuk (Auto Beat Loop)

Er wordt een lus ingesteld met het opgegeven aantal beats en de lus-weergave zal beginnen.

### 1 Raak [PERFORM] aan.

### 2 Raak tijdens weergave het aantal beats voor [BEAT LOOP] aan.

Het afspelen van de lus start met de geselecteerde beat.

- Wanneer er een muziekstuk wordt afgespeeld dat niet is geanalyseerd, wordt de lus ingesteld aan de hand van de BPM van het muziekstuk.
- Als het BPM-tempo van het muziekstuk niet meetbaar is, wordt een BPM-tempo van 130 ingesteld.

### ❖ 4-beat lus

### Houd tijdens het afspelen de [IN/4BEAT (IN ADJUST)]-toets tenminste 1 seconde ingedrukt.

Een lus van 4 maten lang, beginnend bij het punt waarbij u de toets indrukte, wordt automatisch ingesteld volgens het BPM-tempo van het op dat moment weergegeven muziekstuk, en de lus-weergave begint.

- Als het BPM-tempo van het muziekstuk niet meetbaar is, wordt een BPM-tempo van 130 ingesteld.

## Inkorten van lussen (Loop Cut)

### Raak [LOOP 1/2X] aan tijdens het afspelen van de lus.

De afspeeltijd van een lus wordt bij elke druk op de aanraaktoets gehalveerd.

## Verlengen van lussen (lussen verdubbelen)

### Raak [LOOP 2X] aan tijdens de lusweergave.

De afspeeltijd van een lus wordt bij elke druk op de aanraaktoets verdubbeld.

## Gebruiken van actieve lussen

### Laad een muziekstuk waarvoor een actieve lus is ingesteld met rekordbox.

Eén opgeslagen loop kan worden ingesteld als de actieve loop in rekordbox.

Het ingestelde actieve luspunt wordt aangegeven met een rode lijn op het golfvormdisplay zoals u hieronder kunt zien.

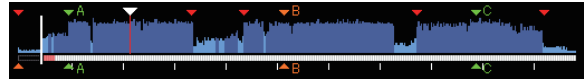

Wanneer het ingestelde punt wordt bereikt, wordt de lus automatisch ingesteld en zal de lusweergave beginnen.

## Noodlussen

Op dit toestel wordt automatisch een lus van 4 beats ingesteld om te voorkomen dat de geluidswaergave wordt onderbroken wanneer een muziekstuk niet langer afgespeeld kan worden.

- DJ-weergave wordt beperkt tijdens nood-lusweergave. Laad het volgende muziekstuk om de nood-lusweergave te annuleren.

## Instellen van een hot-cue

Wanneer er een hot-cue is ingesteld, kan dat punt worden opgeroepen en direct worden weergegeven. U kunt tot 3 hot-cues per muziekstuk vastleggen.

- Wanneer de kwantiseringsfunctie is ingeschakeld, kan een kleine vertraging optreden bij het gebruiken van deze toets om de beat te kunnen synchroniseren.

### 1 Raak [PERFORM] aan.

### 2 Raak [HOT CUE (REC)] aan.

Dit schakelt de opnamemodus van hot cue. [HOT CUE (A,B,C)] licht rood op.

### 3 Raak [HOT CUE (A,B,C)] aan op elk positie die is ingesteld in hot cue tijdens afspelen of pauzeren.

De aangeraakte positie is ingesteld op hot cue en [HOT CUE (A,B,C)] begint te knipperen.

- Tijdens lusweergave wordt de lus ingesteld als een hot-cue. De richting van de weergave wordt niet vastgelegd voor hot-cues. Tijdens het vastleggen van de hot-cue kunt u geen andere hot-cues opslaan, of cue-punten instellen, snel vooruit/terug zoeken of scratchen.
- Wanneer u een hot-cue vastlegt tijdens scratch play, kan de weergave tijdelijk worden onderbroken.

### 4 Raak [HOT CUE (REC)] aan.

Dit annuleert de opnamemodus van de hot cue en keert terug naar de afspeelmodus.

## Afspelen van hot-cues

### 1 Raak [PERFORM] aan.

### 2 Dit schakelt naar de hot cue-afspeelmodus.

Wanneer de modus in de opnamemodus van de hot cue is, raakt u [HOT CUE(REC)] aan. Als de modus in de oproepmodus van de hot cue is, raakt u [HOT CUE(CALL)] aan.



### 3 Raak een van de toetsen [HOT CUE (A,B,C)] aan tijdens afspelen of pauzeren.

De opgeslagen hot cue wordt opgeroepen en het afspelen start.

- De informatie van de lusweergave als opgeslagen in [HOT CUE (A,B,C)] verschilt van de lusweergave die is ingesteld met de toets [IN/4BEAT (IN ADJUST)] of [OUT (OUT ADJUST)].
- Het is mogelijk het afspelen van een lus te annuleren met de knop [RELOOP/EXIT] na het oproepen van de lus die is opgeslagen in [HOT CUE (A,B,C)]. U kunt het lus-beginpunt ook fijn afstemmen met de knop [IN/4BEAT (IN ADJUST)] of het lus-eindpunt met de knop [OUT (OUT ADJUST)]. Na de aanpassing wordt de informatie die is opgeslagen in [HOT CUE (A,B,C)] gewijzigd.

#### Over de kleur van HOT CUE (A,B,C)

Lichte kleur	Inhoud vastgelegd als hot-cue
Groen	Cue-punt
Oranje	Lus
Niet brandend	Er wordt niets vastgelegd.

## Oproepen van hot-cues

### 1 Laad het muziekstuk waarvoor u de hot-cue wilt oproepen.

### 2 Raak [PERFORM] aan.

### 3 Raak [HOT CUE (CALL)] aan.

Bij opname van [HOT CUE (A,B,C)] begint de hot cue te knippen en schakelt u naar de oproepmodus voor de hot cue.

### 4 Raak de [HOT CUE (A,B,C)] aan die u de hot cue wilt noemen.

De hot-cue wordt opgeroepen en [HOT CUE (A,B,C)] licht groen of oranje op.

- Als u hot cue niet wilt oproepen, drukt u op [HOT CUE (CALL)] zonder op [HOT CUE (A,B,C)] te drukken. De lamp dooft wanneer hot cueing niet wordt opgeroepen.
- Als de oproepmodus van de hot cue per ongeluk wordt geannuleerd, raakt u [HOT CUE (CALL)] opnieuw aan.
- rekordbox kan zo worden ingesteld dat hot-cues automatisch worden opgeroepen wanneer er muziekstukken worden geladen.
-  zal verschijnen op de muziekstukkenlijst voor muziekstukken waarvoor het laden van hot-cues is ingesteld.

#### ❖ Uitschakelen van de hot-cue oproepfunctie

Verricht een van de onderstaande handelingen om de hot-cue oproepfunctie uit te schakelen.

- Oproepen van hot-cues A, B en C.
- Raak [HOT CUE (CALL)] aan.

## Opslaan van cue- of lus-punten

### 1 Stel een cue-punt of lus-punt in.

### 2 Raak [MEMORY (DELETE)] aan.

 [MEMORY] wordt een paar seconden lang getoond op het hoofddisplay van dit toestel en de puntinformatie wordt opgeslagen op het USB-apparaat.

Opgeslagen cue- en luspunten worden aangegeven  bovenaan het hot golfvormdisplay.

- Raak [MEMORY] aan tijdens loopweergave als u loop-punten wilt opslaan.

## Oproepen van opgeslagen cue- of lus-punten

### 1 Laad het muziekstuk waarvoor u de cue- of lus-punten wilt oproepen.

### 2 Raak [CUE/LOOPCALL ◀] of [CUE/LOOPCALL ▶] aan.

Om een punt op te roepen vóór de huidige afspelpositie, raakt u [CUE/LOOPCALL ◀] aan. Om een punt op te roepen na de huidige afspelpositie, raakt u [CUE/LOOPCALL ▶] aan.

Het muziekstuk schakelt over naar het opgeroepen punt en pauzeert daar ("cuet").

- Als er meerdere punten zijn opgeslagen, wordt er telkens wanneer u op de toets drukt een ander punt opgeroepen.
- Lussen die zijn ingesteld als actieve lussen, kunnen ook worden opgeroepen als opgeslagen lussen door rekordbox.
- Als door rekordbox een commentaar is ingesteld voor het opgeroepen punt, dan wordt dit getoond in het gebied waar de naam van het muziekstuk wordt getoond.

### 3 Raak [PLAY/PAUSE ▶/II] aan.

Normale of lus-weergave begint vanaf het punt dat werd opgeroepen.

## Wissen van opgeslagen cue- of lus-punten

### 1 Laad het muziekstuk waaruit u de cue-punten of lus-punten wilt wissen.

### 2 Raak [CUE/LOOPCALL ◀] of [CUE/LOOPCALL ▶] aan om het te verwijderen punt op te roepen.

Het muziekstuk schakelt over naar het opgeroepen punt en pauzeert daar ("cuet").

- Als er meerdere punten zijn opgeslagen, wordt er telkens wanneer u de toetsen [CUE/LOOPCALL ◀] of [CUE/LOOPCALL ▶] aanraakt, een ander punt opgeroepen.

### 3 Houd [MEMORY (DELETE)] langer dan 1 seconde aangerakt.

 [DELETE] verschijnt op het hoofddisplay van dit toestel en de geselecteerde puntinformatie wordt gewist.

- Wanneer een opgeslagen lus die is ingesteld als actieve lus wordt gewist, wordt de actieve lus zelf daarmee ook gewist.

## Instellen van het cue-punt voor de Auto-cue functie

Het cue-punt dat ingesteld moet worden voor de auto-cue functie kan worden geselecteerd op één van de manieren hieronder.

### Instellen van het cue-punt na identificatie als stil gedeelte op basis van het akoestische drukniveau (8 niveaus)

-36 dB, -42 dB, -48 dB, -54 dB, -60 dB, -66 dB, -72 dB of -78 dB

### Automatisch instellen van opgeslagen cues als cue-punten

Het opgeslagen cue-punt in [MEMORY] dat het dichtst bij het begin van het muziekstuk ligt, wordt ingesteld als cue-punt voor de auto-cue functie.

- Wanneer [MEMORY] is ingesteld, zal [A. CUE] wit oplichten op het display van het hoofdtoestel.

De instelling van het cue-punt voor de auto-cue functie kan worden veranderd op één van de volgende manieren.

### 1 Raak [MENU (UTILITY)] langer dan 1 seconde aan.

Het [UTILITY]-scherm verschijnt.

### 2 Draai aan de keuzedraaiknop en druk de knop dan in.

Kies [AUTO CUE LEVEL].



**3 Draai aan de keuzedraaiknop en druk de knop dan in.**  
Selecteer het akoestische drukniveau of [MEMORY].

## Gebruiken van de slip-weergave

Wanneer de slip-stand is ingeschakeld, gaat de normale weergave in het oorspronkelijke ritme door op de achtergrond tijdens pauze (in de vinyl-stand), scratchen, lusweergave of achteruit afspelen. Wanneer de slip-stand wordt geannuleerd, zal de normale weergave worden hervat vanaf het punt dat was bereikt toen de slipstand werd geannuleerd.

- Wanneer de kwantiseringsfunctie is ingeschakeld, kan er kleine vertraging optreden bij het gebruiken van deze toets om de beat te kunnen synchroniseren.  
(Alleen bij slip-beatlus, slip-terugwaartse weergave en slip-hotcue)

### Schermsweergave in slipmodus (performance-scherm)



- Wanneer u in de slipmodus bent, licht [SLIP] onderaan links op het scherm blauw op.

## Slip-weergave pauzeren

### 1 Druk op de [VINYL MODE]-toets.

Zet de instelfunctie op VINYL.

➔ Omschakelen van de instelknopfunctie (blz.20)

### 2 Raak [SLIP] aan.

De weergavefunctie schakelt naar de slip-weergave.

### 3 Druk tijdens weergave op de [PLAY/PAUSE/II] toets.

Tijdens het pauzeren gaat op de achtergrond de normale weergave door.

### 4 Druk op de [PLAY/PAUSE II]-toets om het pauzeren te annuleren.

- Als de slipmodus wordt beëindigd, dan wordt de normale weergave hervat van het geluid dat op de achtergrond werd afgespeeld.

## Slip-scratchen

### 1 Druk op de [VINYL MODE]-toets.

Zet de instelfunctie op VINYL.

➔ Omschakelen van de instelknopfunctie (blz.20)

### 2 Raak [SLIP] aan.

De weergavefunctie schakelt naar de slip-weergave.

### 3 Druk tijdens afspelen op de bovenkant van de instelknop.

De scratch-weergavefunctie wordt ingesteld.

Tijdens het scratchen gaat op de achtergrond de normale weergave door.

### 4 Haal uw hand van de bovenkant van de instelknop.

De normale weergave van het geluid dat op de achtergrond bleef spelen wordt nu hervat.

## Slip-looping

### 1 Raak [SLIP] aan.

De weergavefunctie schakelt naar de slip-weergave.

### 2 Druk op de [IN/4BEAT (IN ADJUST)]-toets en vervolgens op de [OUT (OUT ADJUST)]-toets.

De lus-weergave begint.

Tijdens de lus-weergave gaat op de achtergrond de normale weergave door.

- Er kan geen lus van meer dan 8 seconden worden ingesteld.
- Dezelfde handeling wordt uitgevoerd wanneer de [IN/4BEAT (IN ADJUST)]-toets tenminste 1 seconde ingedrukt wordt gehouden en er een lus is ingesteld.

### 3 Druk op de [RELOOP/EXIT]-toets.

De lus-weergave wordt uitgeschakeld en de normale weergave van het geluid dat op de achtergrond bleef spelen wordt nu hervat.

## Slip-beatlusweergave

### 1 Raak [SLIP] aan.

De weergavefunctie schakelt naar de slip-weergave.

### 2 Raak [PERFORM] aan.

### 3 Raak de beat aan die is geselecteerd bij [BEAT LOOP] en houd deze vast.

De lus wordt automatisch ingesteld en de lus-weergave begint.

Het normale afspelen gaat op de achtergrond door tijdens lus-weergave.

### 4 Laat [BEAT LOOP] los.

De normale weergave van het geluid dat op de achtergrond bleef spelen wordt nu hervat.

### 5 Druk op de [RELOOP/EXIT]-toets.

De laatst ingestelde lus wordt afgespeeld en de slip-lusweergave is nu ingesteld.

- Wanneer slip beat looping wordt beëindigd nadat een andere beat is geselecteerd zonder [BEAT LOOP] los te laten, dan wordt met de knop [RELOOP/EXIT] de loop opgeroepen die als eerste werd ingesteld (tijdens weergave).

## Slip-terugwaarts

### 1 Raak [SLIP] aan.

De weergavefunctie schakelt naar de slip-weergave.

### 2 Raak [PERFORM] aan.

### 3 Raak [REV] aan.

[REV] gaat branden en de weergave achteruit wordt gestart.

Zelfs tijdens de weergave achteruit gaat op de achtergrond de normale weergave door.

- Slip-terugwaartse weergave wordt automatisch beëindigd nadat 8 beats zijn verstreken vanaf de positie waarbij [REV] werd aangeraakt. De normale weergave van het geluid dat op de achtergrond bleef spelen wordt nu hervat.
- Als u nogmaals op [REV] drukt voordat er 8 beats zijn verstreken, wordt de slip-terugwaartse weergave uitgeschakeld en wordt de normale weergave hervat van het geluid dat op de achtergrond werd afgespeeld.

## Slip-hotcue

### 1 Raak [SLIP] aan.

De weergavefunctie schakelt naar de slip-weergave.

### 2 Raak [PERFORM] aan.

### 3 Blijf een van de toetsen [HOT CUE (A,B,C)] aanraken.

Het hot-cueën begint.

Normale weergave van het geluid dat op de achtergrond wordt afgespeeld, gaat verder, zelfs als [HOT CUE (A,B,C)] wordt aangeraakt.

- Na 4 beats nadat de hot-cue begon, wordt de slip-hotcuefunctie automatisch geannuleerd en wordt de normale weergave van het geluid dat op de achtergrond speelde hervat.

### 4 Neem uw vinger weg van [HOT CUE (A,B,C)].

Het normale afspelen van het geluid dat op de achtergrond werd afgespeeld, wordt hervat als u uw vinger wegneemt van [HOT CUE (A,B,C)] voordat 4 beats zijn verstreken vanaf de startpositie van de hot cue.

## Annuleren van de slip-weergave

### Raak [SLIP] aan in de slipmodus.

De slip-weergave wordt geannuleerd.

- De slipmodus wordt ook geannuleerd wanneer een nieuw muziekstuk wordt geladen.

## Afspelen vanaf de aangeraakte positie op de golfvormweergave

Raak met uw vinger de golfvormweergave aan om de audio gemakkelijk af te spelen die begint vanaf de aangeraakte positie. Verplaatst uw vinger terwijl u de golfvormweergave aanraakt als u snel naar de gewenste positie wilt gaan.

U kunt alleen in de volgende omstandigheden een muziekstuk zoeken door de golfvormweergave aan te raken.

- In de pauzestand
- Wanneer u de instelknop ingedrukt houdt, als die op VINYL staat

### Raak de golfvormweergave aan tijdens een pauze.

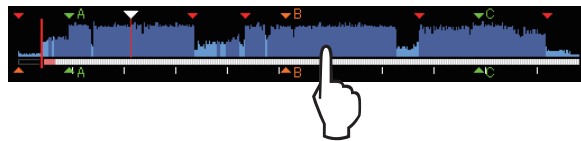

De huidige afspelpositie op de weergave van het afspelaadres wordt verplaatst naar het aangeraakte punt.

- Als u uw vinger snel beweegt, wordt de aanduiding van het afspelaadres mogelijk niet goed weergegeven.

## Gebruik van de beat-synchronisatiefunctie

Wanneer de beat-synchronisatiefunctie is ingeschakeld, kunnen de bpm en de beatpositie van muziekstukken die worden afgespeeld met dit toestel automatisch worden gesynchroniseerd met de DJ-speler die via PRO DJ LINK met dit toestel is verbonden en die is ingesteld als de master.

- De beat-synchronisatiefunctie werkt niet voor muziekstukken die niet zijn geanalyseerd met rekordbox.

### 1 Raak [BEAT SYNC MASTER] van de DJ-speler aan om de synchronisatiemaster te gebruiken.

Stel de DJ-speler die u wilt gebruiken als synchronisatiemaster in.

Wanneer de beat-synchronisatiefunctie is ingeschakeld, verandert de bpm-aanduiding op de als master ingestelde DJ-speler naar oranje.

- rekordbox kan ook worden ingesteld als de synchronisatiemaster.
  - Informatie over de procedure voor het instellen van rekordbox op synchronisatiemaster, vindt u in de handleiding van de rekordbox (Mac/Windows).

### 2 Raak [BEAT SYNC] aan.

De bpm en de beatpositie van het spelende muziekstuk worden gesynchroniseerd met de synchronisatiemaster.

- Tijdens het synchroniseren is het instellen van het tempo met de tempo-schuifregelaar uitgeschakeld en schakelt de aanduiding voor de weergavesnelheid over naar de aanduiding van de bpm van de tempo-schuifregelaar, aangegeven in grijs.

## Veranderen van de als synchronisatiemaster ingestelde DJ-speler

Een andere DJ-speler die is verbonden via PRO DJ LINK kan op de hieronder beschreven manier worden ingesteld als synchronisatiemaster.

- Verander of pauzeer het muziekstuk op de als synchronisatiemaster ingestelde DJ-speler.
- Raak [BEAT SYNC MASTER] aan van de DJ-speler die is ingesteld als de synchronisatiemaster.
- Raak [BEAT SYNC MASTER] aan van de DJ-speler die niet ingesteld is als de synchronisatiemaster.

## Afspelen starten vanaf dezelfde afspelpositie als het muziekstuk dat is geladen in de DJ-speler die is ingesteld als de synchronisatiemaster

U kunt met behulp van de DJ-speler die niet ingesteld is als de synchronisatiemaster met de volgende methoden beginnen met afspelen vanaf hetzelfde afspelpunt als het muziekstuk dat is geladen in de DJ-speler die is ingesteld als de synchronisatiemaster.

- Laad het muziekstuk dat is geladen in de als synchronisatiemaster ingestelde DJ-speler naar de DJ-speler die niet ingesteld is als de synchronisatiemaster terwijl de beatsynchronisatiefunctie ingeschakeld is.
- Raak [BEAT SYNC] van de DJ-speler die niet ingesteld is als de synchronisatiemaster langer dan 1 seconde aan terwijl de beatsynchronisatie ingeschakeld is.

## Synchroniseren annuleren

### Raak [BEAT SYNC] aan.

- Als het gesynchroniseerde afspeltempo (bpm) en het tempo (bpm) van de schuifregelaar niet met elkaar overeenkomen, wordt het gesynchroniseerde afspeltempo aangehouden en blijft de temporegeling met de tempo-schuifregelaar uitgeschakeld. De normale bediening wordt hervat wanneer de positie van de tempo-schuifregelaar wordt verplaatst naar de stand voor het gesynchroniseerde afspeltempo.
- Als de toonhoogte wordt verbogen met de DJ-speler die niet als de synchronisatiemaster is ingesteld, dan wordt de synchronisatie beëindigd en knippert [BEAT SYNC].

## Bijstellen van het beatpatroon

De vergrote golfvorm verschijnt op het beatpatroon met rode lijnen. Het beatpatroon kan worden aangepast met de volgende procedure.

### 1 Houd de draaiknop tenminste 1 seconde ingedrukt.

De stand schakelt naar [GRID ADJUST].

### 2 Wanneer de draaiknop wordt verdraaid, wordt het beatpatroon aangepast.

U kunt bijstellen in het menuscherm door [MENU (UTILITY)] aan te raken.

- [RESET]: Resetten van het beatpatroon.
- [SNAP GRID (CUE)]: Verplaatst de eerste beat naar de positie van de op dit moment ingestelde cue.
- [SHIFT GRID]: Reflecteert de resultaten van de aanpassingen tijdens het synchroniseren (toonhoogtebuiging enz.) op het beatpatroon.

### 3 Houd de draaiknop tenminste 1 seconde ingedrukt.

Keer terug naar de stand [ZOOM].

## Bediening van de XDJ-700 in combinatie met andere apparaten

Bij aansluiting via een LAN-kabel op een DJ-mengpaneel van Pioneer DJ kunnen bedieningshandelingen worden uitgevoerd met de fader van het DJ-mengpaneel, zoals het laten beginnen van de weergave op dit toestel.

- Sluit dit toestel eerst aan op een DJ-mengpaneel van Pioneer DJ. Raadpleeg *Aansluitingen* op bladzijde 9 voor instructies over de aansluiting.
- Zie voor nadere details over de instellingen van het spelnummer *Verbinding met een mengpaneel met maar één LAN-aansluiting* op bladzijde 10.
- Raadpleeg ook de beschrijving van de fader-startfunctie in de handleiding van het DJ-mengpaneel van Pioneer DJ.

## Beginnen met afspelen via de fader-regelaar van een DJ-mengpaneel (Fader-start)

### 1 Sluit met behulp van een LAN-kabel dit toestel aan op een DJ-mengpaneel van Pioneer DJ.

Nadere aanwijzingen voor het aansluiten vindt u onder *Basisstijl* op bladzijde 9.

### 2 Schakel de fader-startfunctie van het DJ-mengpaneel in.

### 3 Stel cues in op dit toestel.

### 4 Verstel de fader- of crossfader-regelaar van het DJ-mengpaneel.

De pausstand van dit apparaat wordt opgeheven en de weergave van het muziekstuk begint onmiddellijk.

- Wanneer u de kanaalfader of de crossfader terugzet in de uitgangstand, gaat de weergave terug naar het ingestelde cue-punt en dan komt u weer in de pausstand (Back-cue).

## Muziekstukken opzoeken

U kunt zoeken in een lijst met muziekstukken op de onderling verbonden apparatuur en in de rekordbox-bibliotheek op de verbonden computer.

- Wanneer er door de inhoud van een USB-apparaat zonder rekordbox-bibliotheekinformatie wordt gebladerd, worden de mappen en muziekstukken (muziekbestanden) getoond in een lijst met een boomstructuur.

## Overschakelen naar het zoekscherm

Raak de toets aan die overeenkomt met het medium.

Dit toont de lijst van de inhoud van elke bron.



- **[USB]**: Toont muziekbestanden op het aangesloten USB-apparaat of mobiele apparaat waarop rekordbox is geïnstalleerd.
- **[LINK]**: Toont muziekbestanden op een andere DJ-speler.
- **[rekordbox]**: Toont muziekbestanden in rekordbox.
- Wanneer **[BROWSE (SEARCH)]** wordt aangeraakt terwijl het browserscherm wordt weergegeven, sluit het browserscherm en schakelt u naar het normale weergavescherm.

Als u **[BROWSE (SEARCH)]** opnieuw aanraakt, wordt het laatste browserscherm geopend.

## ❖ Beschrijving van het scherm



1	Media selecteren	Het indicatielampje dat correspondeert met het aangeraakte medium ( <b>[USB]</b> , <b>[LINK]</b> , <b>[rekordbox]</b> ) gaat branden. Het medium waarop het muziekstuk is geladen gaat knipperen.
2	Inhoudsopgave	De inhoud van het gekozen medium wordt getoond. Een deel van de illustraties die zijn geregistreerd in rekordbox zal hier worden getoond. Wanneer <b>[INFO (LINK INFO)]</b> wordt aangeraakt, wordt de hoefoto uitgeschakeld en verschijnen de namen van de muziekstukken langs de linkerrand.
3	oesfoto	Voor lijsten met afspeellijsten en afspeelgeschiedenissen wordt een serienummer getoond. Als er geen rekordbox-bibliotheek is, worden de namen van de muziekstukken continu langs de linkerrand getoond.
4	Bovenste niveau	Toont de naam van de bovenste map of het medium van het getoonde onderdeel.
5	Cursor	Draai aan de draaiknop om de cursor omhoog en omlaag te verplaatsen. De categorieën die worden weergegeven met rekordbox kunnen allemaal worden geselecteerd.
6	Door de gebruiker ingestelde categorieën	Wanneer <b>[INFO (LINK INFO)]</b> wordt aangeraakt, worden de details van het met de cursor geselecteerde muziekstuk getoond. Wanneer er geen rekordbox-bibliotheek is, worden de details van het met de cursor geselecteerde muziekstuk getoond.
7	Stand selecteren	Het indicatielampje dat correspondeert met de aangeraakte knop ( <b>[BROWSE (SEARCH)]</b> , <b>[TAG LIST]</b> , <b>[INFO (LINK INFO)]</b> , <b>[MENU (UTILITY)]</b> of <b>[PERFORM]</b> ) gaat branden.

## Basisbediening zoekscherm

### ❖ Onderdelen selecteren

#### 1 Open het zoekscherm.

➔ *Overschakelen naar het zoekscherm* (blz.27)

#### 2 Draai aan de draaiknop om een item te selecteren.



U kunt de verspringfunctie gebruiken door de draaiknop tenminste 1 seconde ingedrukt te houden.

➔ *Zoeken met de verspringfunctie* (blz.28)

### 3 Druk de draaiknop in om het item in te voeren.

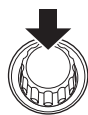

Wanneer er een diepere laag is, zal die laag worden geopend. Wanneer er een menu enz. wordt getoond, is het geselecteerde item ingevoerd. Wanneer de draaiknop wordt ingedrukt terwijl de cursor bij een muziekstuk staat, zal dat muziekstuk in dit toestel worden geladen.

#### ❖ Teruggaan naar een hogere laag

#### Druk op de [BACK]-toets terwijl het zoekscherm geopend is.

Het scherm keert terug naar de laag erboven.

- Wanneer de toets [BACK] meer dan één seconde ingedrukt wordt gehouden of wanneer het medium waarop u aan het zoeken bent wordt aangeraakt, schakelt het scherm over naar het hoogste niveau.
- Om een muziekstuk af te spelen van een USB-apparaat of een muziekstuk uit de rekordbox-bibliotheek op een computer of een mobiel apparaat, kan de informatie hieronder worden bekeken door op het bovenste niveau op de [BACK]-toets te drukken.
  - Wanneer er geen rekordbox-bibliotheekinformatie aanwezig is op het USB-apparaat: De vrije en gebruikte ruimte op het medium
  - Wanneer er rekordbox-bibliotheekinformatie aanwezig is op het USB-apparaat: De vrije en gebruikte ruimte op het medium, het aantal muziekstukken, het aantal afspeellijsten en de data van de laatste wijziging van de bibliotheekinformatie
  - rekordbox op een computer of mobiele apparatuur: Het aantal muziekstukken en afspeellijsten in de bibliotheekinformatie

## Andere bladerfuncties

### Volgorde van muziekstukken omzetten (Sorteermenu)

Tijdens het zoeken kunt u via het sorteermenu de volgorde van de muziekstukken veranderen.

- Deze functie werkt alleen in de volgende gevallen:
  - Bij het zoeken in de rekordbox-bibliotheek op een computer of mobiele apparatuur
  - Bij het zoeken in de rekordbox-bibliotheek op USB-apparaat

#### 1 Open de rekordbox-bibliotheek.

- Afspelen van media die verbonden zijn met of ingebracht zijn in dit toestel (blz.18)
- Afspelen van muziekbestanden op andere DJ-spelers (blz.19)
- Afspelen van de rekordbox-bibliotheek op een computer of mobiele apparatuur (blz.19)

#### 2 Wanneer de lijst van muziekstukken wordt weergegeven, raakt u [MENU (UTILITY)] aan.

Het sorteermenu zal nu op het scherm verschijnen.

#### 3 Gebruik de draaiknop om het gewenste item te selecteren.

De muziekstukken in de lijst worden gesorteerd op uw gekozen criterium.

- Welke items verschijnen in het sorteermenu kan worden veranderd via de rekordbox-instellingen. De rekordbox-bibliotheek op het USB-apparaat wordt weergegeven wanneer deze opnieuw is geëxporteerd nadat de instellingen veranderd zijn.

## Opzoeken van muziekstukken

- Deze functie werkt alleen in de volgende gevallen:

- Bij het zoeken in de rekordbox-bibliotheek op een computer of mobiele apparatuur
- Bij het zoeken in de rekordbox-bibliotheek op USB-apparaat

#### ❖ Zoeken met de [SEARCH]-categorie

In de bibliotheek-zoekfunctie kunt u naar muziekstukken zoeken via de [SEARCH]-categorie.

#### 1 Open de rekordbox-bibliotheek.

- Afspelen van media die verbonden zijn met of ingebracht zijn in dit toestel (blz.18)
- Afspelen van muziekbestanden op andere DJ-spelers (blz.19)
- Afspelen van de rekordbox-bibliotheek op een computer of mobiele apparatuur (blz.19)

#### 2 Gebruik de draaiknop om de [SEARCH]-categorie te selecteren en in te voeren.

Het toetsenbord wordt getoond op het aanraakscherm.

- Als u [BROWSE (SEARCH)] blijft aanraken, start het scherm [SEARCH].

#### 3 Voer de tekens via het toetsenbord in op het aanraakscherm.

Op het scherm worden muziekstukken met inbegrip van de invoerkeuzes getoond.

- Wanneer meer karakters worden ingevoerd, worden muziekstukken, etc. met inbegrip van de invoerkeuzes getoond.
- Wanneer er op de [BACK]-toets wordt gedrukt, zal het categorie-keuzescherm weer verschijnen.

## Zoeken met de toonsoort van het spelende muziekstuk

Het pictogram voor muziekstukken waarvan de toonsoorten goed overeenkomen met de toonsoort van het muziekstuk dat is geladen in de DJ-speler die is ingesteld als de synchronisatiemaster, verandert in het toonsoortpictogram (groen).

## Zoeken met de verspringfunctie

Met de verspringfunctie kunt u rechtstreeks doorgaan naar het muziekstuk, de categorie of de map die u wilt weergeven.

De verspringfunctie omvat de onderstaande twee mogelijkheden.

- Lettersprong: Gebruik deze functie wanneer de muziekstukken zijn geordend of gesorteerd in alfabetische volgorde.
- Paginasprong: Gebruik deze functie wanneer de muziekstukken niet op alfabetische volgorde staan of niet zijn gesorteerd.

#### ❖ Voor de lettersprong

#### 1 Toon een lijst die gesorteerd is op alfabetische volgorde.

Toon een lijst die gesorteerd is op alfabetische volgorde, zoals de rekordbox-bibliotheek of de muziekstukkenlijst op een USB-apparaat.

#### 2 Houd de draaiknop tenminste 1 seconde ingedrukt.

Schakel over naar de lettersprong. De eerste letter van het muziekstuk of de categorie die is geselecteerd met de cursor wordt vergroot.

#### 3 Draai aan de draaiknop om het teken of symbool te selecteren.

De cursor wordt verplaatst naar muziekstukken of categorieën die beginnen met uw gekozen letter of symbool.

- Als er geen muziekstukken of categorieën zijn die beginnen met het geselecteerde teken, zal de cursor niet worden verplaatst. De tekens die u kunt invoeren in de lettersprong- of lettersprongfunctie omvatten de letters A t/m Z, de cijfers 0 t/m 9 en enkele symbolen.

## ❖ Voor de paginasprong

### 1 Toon een lijst die niet gesorteerd is op alfabetische volgorde.

Toont de lijst zonder te sorteren op alfabetische volgorde, zoals mappen op een USB-apparaat.

### 2 Houd de draaiknop tenminste 1 seconde ingedrukt.

De verspringfunctie schakelt naar de paginasprong.

### 3 Draai aan de draaiknop om de pagina te selecteren.

Op het scherm verschijnt uw gekozen pagina.

## ❖ Gebruik van de informatie-verspringfunctie

De categorieën waartoe muziekstukken behoren kunnen worden weergegeven door items te selecteren die bij de details getoond worden. Deze functie komt van pas bij het zoeken naar muziekstukken in hetzelfde genre als het spelende muziekstuk, muziekstukken met een vergelijkbare bpm enz.

### 1 Laad een muziekstuk.

### 2 Raak [INFO (LINK INFO)] aan op het normale weergavescherm.

De details van het muziekstuk worden getoond.

- ➔ *Tonen van de details van het geladen muziekstuk (blz.31)*

### 3 Selecteer het item en voer het in.

Het scherm schakelt over naar het zoekscherm en de categorie voor het geselecteerde item zal worden getoond.

- Raak [BROWSE (SEARCH)] aan om het browserscherm te sluiten.
- Bepaalde items zullen mogelijk niet geselecteerd kunnen worden, bijvoorbeeld items waarvoor geen gegevens getoond kunnen worden op het zoekscherm, items waarvoor alleen pictogrammen getoond worden bij de details enz.
- Wanneer een muziekstuk is geselecteerd, zal het zoekscherm dat getoond werd vlak voor het muziekstuk werd geladen worden geopend.
- Alleen de muziekstukken kunnen worden geselecteerd vanaf een USB-apparaat als het geen rekordbox-bibliotheek bevat.

## Gebruik van hotcue-banks

Hotcue-banken die u van tevoren heeft ingesteld met rekordbox, kunnen als set worden geladen in [HOT CUE] (A, B en C) van dit toestel.

### 1 Sluit op dit toestel het USB-apparaat aan waarop de hotcue-banken zijn opgeslagen.

### 2 Gebruik de draaiknop om de [HOT CUE BANK]-categorie te selecteren en in te voeren op het zoekscherm.

Er zal een lijst met hotcue-banken verschijnen.

### 3 Gebruik de draaiknop om de hotcue-bank die u wilt oproepen te selecteren en in te voeren.

De hot-cues die zijn geregistreerd in de hotcue-bank worden getoond op het scherm.

- De cursor staat vast ingesteld op hotcue-bank A en kan niet worden verplaatst met de draaiknop of de andere toetsen.

### 4 Druk de draaiknop in.

De hotcues die zijn ingesteld onder [HOT CUE] (A, B en C) van dit toestel worden overschreven door de hotcues die zijn geregistreerd in de hotcue-bank.

[HOT CUE] (A, B, C) が点灯します。

- Wanneer er een nieuwe hotcue wordt opgeslagen onder één van de [HOT CUE] (A, B of C) van dit toestel nadat de hotcue-bank geladen werd, waardoor de hotcue van de hotcue-bank wordt overschreven, dan worden de andere twee hotcues die afkomstig waren uit de hotcue-bank, ook verwijderd.
- Hotcue-banken kunnen op dit toestel niet worden bewerkt. Gebruik rekordbox om hotcue-banken te bewerken. Raadpleeg de gebruiksaanwijzing van rekordbox (Mac/Windows) voor bijzonderheden.

## Controleren van de afspeelgeschiedenis (HISTORY)

De afspeelgeschiedenis van muziekstukken wordt opgeslagen in en kan worden getoond via de [HISTORY]-categorie op het zoekscherm.

- Afspeellijsten kunnen op basis van de afspeelhistorie bij [HISTORY] met behulp van rekordbox worden aangemaakt. Raadpleeg de gebruiksaanwijzing van rekordbox (Mac/Windows) voor bijzonderheden.

## Opslaan van de afspeelgeschiedenis

### 1 Sluit het USB-apparaat aan op dit toestel.

### 2 Speel muziekstukken af.

Muziekstukken die ongeveer 1 minuut lang zijn afgespeeld, worden opgeslagen in een afspeelgeschiedenislijst.

- Wanneer een USB-apparaat voor het eerst wordt aangesloten op dit toestel, of opnieuw wordt aangesloten, zal er automatisch een nieuwe afspeelgeschiedenis worden aangemaakt op het USB-apparaat.
- De namen van de afspeelgeschiedenislijsten kunnen van tevoren worden ingesteld via [UTILITY].
  - ➔ *Instellen van de naam voor de afspeelgeschiedenislijst (blz.34)*
- Wanneer hetzelfde muziekstuk twee keer of vaker achter elkaar wordt afgespeeld, is het mogelijk dat dit niet wordt opgeslagen in de afspeelgeschiedenis.
- Het maximum aantal muziekstukken dat kan worden opgeslagen in een afspeelgeschiedenislijst is 999. Vanaf het 1 000e muziekstuk worden steeds de oudste items verwijderd om plaats te maken voor de nieuwe items. Er kunnen maximaal 999 afspeelgeschiedenislijsten worden aangemaakt.
- Wanneer muziekstukken zijn geregistreerd in een afspeelgeschiedenislijst, worden de bijbehorende namen enz. groen weergegeven (ten teken dat ze afgespeeld zijn).
- Namen van muziekstukken in de categorie [PLAYLIST] kunnen worden gewijzigd naar groen (afgespeeld) met [MENU (UTILITY)]. Wanneer dit wordt gewijzigd, worden de muziekstukken geregistreerd in de lijst met de afspeelgeschiedenis.

## Wissen van de afspeelgeschiedenis

### 1 Sluit het USB-apparaat aan op dit toestel.

### 2 Open de rekordbox-bibliotheek.

- ➔ *Afspelen van media die verbonden zijn met of ingebracht zijn in dit toestel (blz.18)*
- ➔ *Afspelen van muziekbestanden op andere DJ-spelers (blz.19)*
- ➔ *Afspelen van de rekordbox-bibliotheek op een computer of mobiele apparatuur (blz.19)*

### 3 Gebruik de draaiknop om de [HISTORY]-categorie te selecteren en in te voeren.

Er wordt een lijst met afspeelgeschiedenislijsten getoond.

### 4 Draai aan de draaiknop en selecteer de afspeelgeschiedenislijst die u wilt wissen.

### 5 Raak [MENU (UTILITY)] aan.

Nu verschijnt het wismenu.

### 6 Draai aan de draaiknop om het bereik dat u wilt wissen te selecteren en in te voeren.

- [DELETE]: De op dit moment geselecteerde afspeelgeschiedenis wordt gewist.
- [ALL DELETE]: Alle afspeelgeschiedenislijsten worden gewist.
- Wanneer de afspeelgeschiedenis van een USB-apparaat wordt geladen als een rekordbox-afspeellijst, wordt de eerder geladen afspeelgeschiedenis gewist van het USB-apparaat.
- Voor muziekstukken in de categorie [PLAYLIST], kunnen de muziekstukken worden gewijzigd van groen (afgespeeld) naar wit (niet afgespeeld) met [MENU (UTILITY)]. Wanneer dit wordt gewijzigd, worden de muziekstukken verwijderd van de lijst met de afspeelgeschiedenis.

### 7 Gebruik de draaiknop om [OK] te selecteren en in te voeren.



## Bewerken van tag-lijsten

Muziekstukken die vervolgens moeten worden afgespeeld of muziekstukken geselecteerd op basis van DJ-omstandigheden kunnen worden gemarkeerd en verzameld in lijsten. De lijst met verzamelde muziekstukken wordt de "tag-lijst" genoemd. Deze tag-lijsten kunnen in real-time worden gedeeld met meerdere DJ-spelers die met elkaar verbonden zijn via PRO DJ LINK.

- Er kunnen maximaal 100 muziekstukken per apparaat worden toegevoegd aan een tag-lijst.
- Er kan één taglijst worden gecreëerd per USB-apparaat. Het is niet mogelijk om een taglijst te maken met muziekstukken op verschillende USB-apparaten.
- Het is niet mogelijk om hetzelfde muziekstuk twee keer in dezelfde map te registreren.

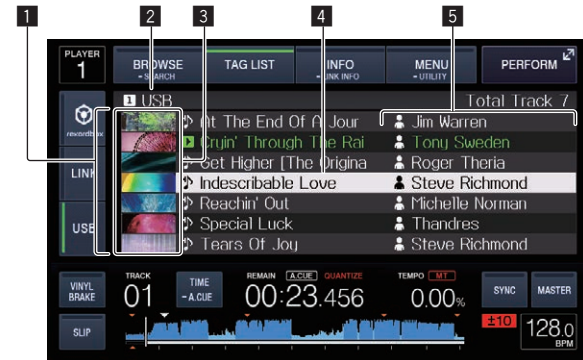

1	Inhoudsopgave	De inhoud van de tag-lijst wordt hier getoond.
2	Mediumnaam	De naam van het opslagmedium waarop het muziekstuk is opgenomen verschijnt hier.
3	oesfoto	Een deel van de illustraties die zijn geregistreerd in rekordbox zal hier worden getoond. Bij het aanraken van <b>[INFO (LINK INFO)]</b> , wordt de hoefoto uitgeschakeld en verschijnen de volgnummers.
4	Cursor	Draai aan de draaiknop om de cursor omhoog en omlaag te verplaatsen.
5	Door de gebruiker ingestelde categorieën	De categorieën die worden weergegeven met rekordbox kunnen allemaal worden geselecteerd. Wanneer <b>[INFO (LINK INFO)]</b> wordt aangeraakt, worden de details van het met de cursor geselecteerde muziekstuk getoond.

## Muziekstukken toevoegen aan de tag-lijst

### ❖ Selecteren en toevoegen van muziekstukken

1 Schakel over naar het zoekscherm en open de lijst met muziekstukken.

2 Breng de cursor naar het muziekstuk en druk dan op de toets **[TAG TRACK/REMOVE]**.

- ☑ wordt links van het muziekstuk getoond en het muziekstuk wordt toegevoegd aan de taglijst van dat medium.
- U kunt muziekstukken van tevoren toevoegen aan de tag-lijst met behulp van rekordbox.
  - Raadpleeg de gebruiksaanwijzing van de rekordbox (Mac/Windows) voor een gedetailleerde bedieningsprocedure.

### ❖ Toevoegen van geladen muziekstukken

1 Laad een muziekstuk.

### 2 Druk op de toets **[TAG TRACK/REMOVE]**.

Het muziekstuk dat in dit toestel geladen is wordt toegevoegd aan de tag-lijst.

De geladen muziekstukken kunnen worden toegevoegd aan de tag-lijsten door op de knop **[TAG TRACK/REMOVE]** te drukken in de volgende schermen.

- Wanneer het performance-scherm of het detailscherm van het muziekstuk wordt getoond terwijl een muziekstuk wordt geladen.

### ❖ Hele categorieën of mappen toevoegen

Alle muziekstukken in een geselecteerde categorie of map kunnen worden toegevoegd aan de tag-lijst.

1 Zet de cursor op de categorie of map die direct daaronder muziekstukken bevat.

Een lijst met de muziekstukken zal op de rechterhelft van het informatiescherm verschijnen.

2 Druk op de knop **[TAG TRACK/REMOVE]**.

De categorienaam of mapnaam gaat knippen en alle muziekstukken in die categorie of map worden toegevoegd aan de tag-lijst.

- Wanneer er mappen worden toegevoegd in de map-zoekfunctie, zullen muziekstukken waarvoor geen enkele keer ID3-tags enz. zijn geladen, worden geregistreerd met de bestandsnaam als naam van het muziekstuk. De namen van uitvoerende artiesten worden niet geregistreerd.
- Nadat muziekstukken zijn toegevoegd aan de tag-lijst en de geregistreerde muziekstukken worden weergegeven in de muziekstukkenlijst op het zoekscherm, of geladen zijn in een speler en hun ID3-tags enz. geladen zijn, dan zullen de bestandsnamen overschakelen naar de namen van de muziekstukken en worden de namen van de artiesten ook geregistreerd.

### ❖ Muziekstukken toevoegen uit afspeellijsten

Alle muziekstukken op een geselecteerde afspeellijst kunnen worden toegevoegd aan de tag-lijst.

1 Schakel over naar het zoekscherm om de **[PLAYLIST]-categorie te selecteren en in te voeren.**

Er wordt een lijst met afspeellijsten getoond en een lijst met muziekstukken op de rechterhelft van het informatiescherm.

2 Breng de cursor naar de afspeellijst of map en druk dan op de toets **[TAG TRACK/REMOVE]**.

De naam van de afspeellijst gaat knippen en alle muziekstukken van die afspeellijst worden toegevoegd aan de tag-lijst.

## Muziekstukken laden van de tag-lijst

1 Raak **[TAG LIST]** aan.

De tag-lijst verschijnt.



- Wanneer er meerdere media zijn aangesloten op een DJ-speler, worden het spelernummer van de speler waarop dat medium is aangesloten en het rekordbox-pictogram getoond voor de naam van het medium.

## 2 Gebruik de draaiknop om het medium te selecteren en in te voeren.

Wanneer een medium is geselecteerd, wordt de taglijst van dat medium getoond.

## 3 Gebruik de draaiknop om het muziekstuk dat u wilt laden te selecteren en in te voeren.

Het muziekstuk wordt geladen en het afspelen begint.

## Muziekstukken verwijderen uit de tag-lijst

Muziekstukken kunnen uit tag-lijsten worden verwijderd.

- Als er een muziekstuk dat was toegevoegd aan de tag-lijst tijdens het afspelen ervan wordt verwijderd uit de tag-lijst, wordt het muziekstuk nog wel in zijn geheel weergegeven en dan komt de speler in de stopstand. Het volgende muziekstuk wordt dan niet afgespeeld.

### ❖ Eén muziekstuk per keer verwijderen

#### 1 Raak [TAG LIST] aan.

De tag-lijst verschijnt.

#### 2 Gebruik de draaiknop om het medium te selecteren en in te voeren.

Wanneer een medium is geselecteerd, wordt de taglijst van dat medium getoond.

#### 3 Gebruik de draaiknop om de cursor te verplaatsen naar het muziekstuk dat u wilt verwijderen.

#### 4 Houd de toets [TAG TRACK/REMOVE] minstens 1 seconde ingedrukt.

Muziekstukken kunnen worden verwijderd door op de toets [TAG TRACK/REMOVE] te drukken op de schermen en in de situaties die hieronder worden beschreven.

- Wanneer de cursor op een muziekstuk staat dat is geregistreerd in de tag-lijst op het zoekscherm
- Wanneer het normale weergavescherm, het performance-scherm of het detailscherm van een muziekstuk wordt getoond terwijl een muziekstuk wordt geladen dat is geregistreerd in de tag-lijst.

### ❖ Alle muziekstukken verwijderen

#### 1 Raak [TAG LIST] aan.

De tag-lijst verschijnt.

#### 2 Gebruik de draaiknop om het medium te selecteren en in te voeren.

Wanneer een medium is geselecteerd, wordt de taglijst van dat medium getoond.

#### 3 Raak [MENU (UTILITY)] aan.

[LIST MENU] verschijnt.

#### 4 Gebruik de draaiknop om [TAGLIST MENU] te selecteren en in te voeren.

[TAGLIST MENU] verschijnt.

#### 5 Gebruik de draaiknop om [REMOVE ALL TRACKS] te selecteren en in te voeren.

#### 6 Gebruik de draaiknop om [OK] te selecteren en in te voeren.

## Een tag-lijst omzetten naar een afspeellijst

Tag-lijsten met verzamelde muziekstukken kunnen worden omgezet in afspeellijsten.

- Omgezette of geconverteerde afspeellijsten worden als items getoond in de [PLAYLIST]-categorie.

#### 1 Raak [TAG LIST] aan.

De tag-lijst verschijnt.

#### 2 Gebruik de draaiknop om het medium te selecteren en in te voeren.

Wanneer een medium is geselecteerd, wordt de taglijst van dat medium getoond.

#### 3 Raak [MENU (UTILITY)] aan.

[LIST MENU] verschijnt.

#### 4 Gebruik de draaiknop om [TAGLIST MENU] te selecteren en in te voeren.

[TAGLIST MENU] verschijnt.

#### 5 Gebruik de draaiknop om [CREATE PLAYLIST] te selecteren en in te voeren.

#### 6 Gebruik de draaiknop om [OK] te selecteren en in te voeren.

De inhoud van de tag-lijst wordt omgezet naar een afspeellijst met de naam [TAG LIST XXX].

- Als er geen rekordbox-bibliotheekinformatie is opgeslagen op het medium, kan de taglijst niet worden geconverteerd naar een afspeellijst.
- Wanneer een tag-lijst zowel muziekstukken bevat die worden beheerd met rekordbox als muziekstukken die niet met rekordbox worden beheerd, worden alleen de muziekstukken die met rekordbox worden beheerd omgezet naar een afspeellijst.

## Tonen van de details van het geladen muziekstuk

U kunt de details van het geladen muziekstuk controleren.



1	Details muziekstuk	De details van de muziekstukken die zijn geladen in de DJ-speler worden hier getoond.
2	Medium/spelnummer	De plaats waar de muziekgegevens zijn opgeslagen wordt hier getoond.
3	Hoesfoto en commentaar	De hoesfoto en opmerkingen over het in de DJ-speler geladen muziekstuk worden hier getoond.
4	Signaalbron-indicator	Deze geeft de locatie van geladen muziekstuk aan.

De bronaanduiding (4) wordt niet getoond wanneer een muziekstuk wordt geladen vanaf het medium dat in dit toestel is geplaatst.

#### 1 Laad een muziekstuk.

#### 2 Raak [INFO (LINK INFO)] aan op het normale weergavescherm.

De details van het muziekstuk worden getoond.

---

---

## Veranderen van waarderingen van muziekstukken

U kunt de waardering van een muziekstuk veranderen.

### 1 Laad een muziekstuk.

### 2 Raak [INFO (LINK INFO)] aan op het normale weergavescherm.

De details van het muziekstuk worden getoond.

### 3 Selecteer de waardering zoals aangegeven bij de gedetailleerde informatie (schermvoorbeeld: ☆☆☆☆☆).

### 4 Houd de draaiknop tenminste 1 seconde ingedrukt en draai de draaiknop vervolgens met de klok mee of tegen de klok in.

De waardering van het geladen muziekstuk wordt veranderd.

### 5 Druk op de draaiknop en voer de beoordeling in.

---

---

## Aangeven van deatils voor muziekstukken die in andere DJ-spelers zijn geladen



Wanneer er een andere DJ-speler is verbonden via PRO DJ LINK, kunt u ook de details controleren van een muziekstuk dat in de andere DJ-speler is geladen.

### 1 Zorg dat dit apparaat en de andere DJ-spelers zijn verbonden via PRO DJ LINK.

### 2 Raak [INFO (LINK INFO)] langer dan 1 seconde aan.

Het [LINK INFO] scherm verschijnt.

### 3 Gebruik de draaiknop om de DJ-speler waarvan u de muziekstukdetails wilt zien te selecteren en in te voeren.

De details van de muziekstukken die zijn geladen in de gekozen DJ-speler worden getoond.



# Instellingen aanpassen

## Opslaan van instellingen op USB-apparatuur

De [UTILITY]-instellingen en andere instellingen kunnen worden opgeslagen op USB-apparatuur.

De opgeslagen instellingen kunnen worden geëxporteerd naar rekordbox.

Het is ook mogelijk om de instellingen van dit toestel op te slaan op USB-apparatuur nadat u ze gemaakt hebt met rekordbox en deze instellingen vervolgens in een andere speler te laden.

- De instellingen die worden opgeslagen, staan hieronder vermeld.
  - [UTILITY]-settings  
**PLAY MODE, LOAD LOCK, AUTO CUE LEVEL, SLIP FLASHING, ON AIR DISPLAY, LANGUAGE, LCD BRIGHTNESS**
  - Andere instellingen  
TIME MODE (hoe de tijd wordt aangegeven op het display van het hoofdtoestel), AUTO CUE, JOG MODE, TEMPO RANGE, MASTER TEMPO, QUANTIZE, BEAT SYNC

**1 Sluit het USB-apparaat waarop u de instellingen wilt opslaan aan op dit toestel.**

**2 Raak [USB] aan.**

Als het USB-apparaat waarop de instellingen moeten worden opgeslagen is aangesloten op een andere PRO DJ LINK verbonden DJ-speler, moet u [LINK] aanraken om het opslagapparaat te selecteren.

**3 Raak [MENU (UTILITY)] aan.**

**4 Gebruik de draaiknop om [SAVE] bij [MY SETTINGS] te selecteren en in te voeren.**

De instellingen worden opgeslagen.

## Oproepen van instellingen die zijn opgeslagen op een USB-apparaat

[UTILITY]-instellingen en andere instellingen die zijn opgeslagen op een USB-apparaat kunnen ook weer worden opgeroepen.

**1 Stelt het USB-apparaat in voor het oproepen van de instellingsdetails.**

**2 Raak [USB] aan.**

Als het USB-apparaat waarop de instellingen moeten worden opgeslagen, wordt aangesloten op een andere aangesloten DJ-speler van PRO DJ LINK, drukt u op [LINK] om het opnamemedium te selecteren.

**3 Raak [MENU (UTILITY)] aan.**

**4 Gebruik de draaiknop om [LOAD] bij [MY SETTINGS] te selecteren en in te voeren.**

De instellingen worden opgeroepen.

## De kleur die in de USB is ingesteld, wijzigen

Wanneer voor dit toestel een USB-apparaat is ingesteld, dan kan een deel van de schermweergave worden getoond in de kleur die is ingesteld in het USB-apparaat.

**1 Aansluiten van USB-apparaten**

**2 Raak [USB] aan.**

**3 Raak [MENU (UTILITY)] aan.**

- Wordt alleen weergegeven voor het USB-apparaat met een audio-bestand of beheergegevens die zijn geëxporteerd van rekordbox, [BACKGROUND COLOR].

**4 Draai aan de draaiknop om [BACKGROUND COLOR] van [MY SETTINGS] te selecteren.**

**5 Gebruik de draaiknop om de in te stellen kleur te kiezen en vast te leggen.**

## Open het [UTILITY]-scherm

**Raak [MENU (UTILITY)] langer dan 1 seconde aan.**

Het [UTILITY]-scherm verschijnt.

## Beschrijving van het scherm

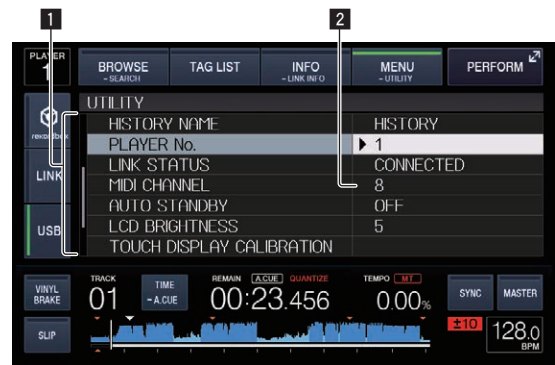

<b>1</b>	Optionele instellingen	Hier worden de instelbare items van dit toestel getoond.
<b>2</b>	Instelling	Hier worden de instellingen voor de diverse onderdelen getoond.

## Instellingen aanpassen

**1 Raak [MENU (UTILITY)] langer dan 1 seconde aan.**

Het [UTILITY]-scherm verschijnt.

**2 Gebruik de draaiknop om het in te stellen item te selecteren.**

**3 Breng de cursor naar het item dat u wilt veranderen en druk dan de draaiknop in.**

De cursor wordt verplaatst naar de instelling.

**4 Draai aan de draaiknop om de instelling te wijzigen.**

**5 Druk de draaiknop in om de instelling in te voeren.**

De cursor keert terug naar de instelling.

- Wanneer er op de [BACK]-toets wordt gedrukt voordat de instelling is ingevoerd, wordt de wijziging geannuleerd.

**6 Raak [MENU (UTILITY)] aan.**

Keert terug naar het laatste scherm dat was geopend voordat [MENU (UTILITY)] werd aangeraakt.

## Voorkeurinstellingen maken

Optionele instellingen	Instelbereiken	Beschrijving
PLAY MODE	CONTINUE*/SINGLE	Verandert de manier waarop muziekstukken die geladen zijn in dit toestel worden afgespeeld. Zie <i>Veranderen van de afspeelfunctie</i> op bladzijde 34 voor verdere informatie.
LOAD LOCK	LOCK/UNLOCK*	Stelt in of het laden van nieuwe muziekstukken tijdens het afspelen moet worden ingeschakeld of uitgeschakeld.
AUTO CUE LEVEL	-36 dB/-42 dB/-48 dB/-54 dB/-60 dB/-66 dB/-72 dB/-78 dB/MEMORY*	Zie <i>Instellen van het cue-punt voor de Auto-cue functie</i> op bladzijde 24 voor verdere informatie.
SLIP FLASHING	ON*/OFF	Stelt in of de indicators van toetsen enz. waarvoor de slipfunctie is ingeschakeld, moet knipperen wanneer de toets [SLIP] wordt aangeraakt.
ON AIR DISPLAY	ON*/OFF	Stelt in of de ON AIR-status van de muziekstukken moet worden getoond op het hoofddisplay van het toestel. Indien via PRO DJ LINK verbonden met een mengpaneel dat de ON AIR DISPLAY-functie ondersteunt (bijv. de DJM-2000nexus), is het mogelijk om de ON AIR-status te tonen samen met de bediening van de kanaalfader en de crossfader van het mengpaneel. Zie ook de handleiding van het mengpaneel dat de ON AIR DISPLAY-functie ondersteunt.
LANGUAGE	—	Stelt de taal van het display van het hoofdtoestel in.
HISTORY NAME	—	Zie <i>Instellen van de naam voor de afspeelgeschiedenislijst</i> op bladzijde 34 voor verdere informatie.
PLAYER No.	AUTO*, 1 – 4	Hiermee kiest u het spelernummer van dit apparaat. Het spelernummer kan niet worden gewijzigd wanneer een een opslagmedium in dit apparaat is geladen.
LINK STATUS	—	Wanneer u PRO DJ LINK-verbindingen hebt gemaakt, wordt hier de verbindingstatus aangegeven.
MIDI CHANNEL	1* tot 16	Zie <i>Wijzigen van de MIDI-kanaalinstelling</i> op bladzijde 37 voor verdere informatie.
AUTO STANDBY	ON*/OFF	Zie <i>Instellen van de automatische ruststand</i> op bladzijde 34 voor verdere informatie.
LCD BRIGHTNESS	1 – 3* – 5	Voor instellen van de beeldschermhelderheid.
TOUCH DISPLAY CALIBRATION	—	Zie <i>Corrigeer de uitlijning van het aanraakscherm</i> op bladzijde 35 voor details.
SCREEN SAVER	ON*/OFF	Na instellen op [ON] wordt de schermbeveiliging ingeschakeld in de volgende gevallen: <ul style="list-style-type: none"> <li>• Wanneer er langer dan 5 minuten geen muziekstuk in dit toestel is geladen</li> <li>• Wanneer er langer dan 100 minuten geen bedieningshandeling wordt verricht in de pauzestand of de cue-wachtstand of wanneer er [END] wordt aangegeven op het beeldscherm.</li> </ul>

Optionele instellingen	Instelbereiken	Beschrijving
DUPLICATION	DEFAULT*, ALL, PLAYER1-4	Zie <i>Kopiëren van de instellingen naar een DJ-speler die verbonden zijn via PRO DJ LINK</i> op bladzijde 35 voor verdere informatie.
VERSION No.	—	Toont de softwareversie van dit toestel.

\*: Instellingen bij aanschaf

## Veranderen van de afspeelfunctie

### 1 Open het [UTILITY]-scherm.

☞ Open het [UTILITY]-scherm (blz.33)

### 2 Gebruik de draaiknop om [PLAY MODE] te selecteren en in te voeren.

### 3 Gebruik de draaiknop om [CONTINUE] of [SINGLE] te selecteren en in te voeren.

**CONTINUE:** Naar het vorige of volgende muziekstuk gaan is mogelijk in alle standen.

**SINGLE:** De letters [TRACK] op het display van het hoofdtoestel veranderen in [SINGLE] en het is niet langer mogelijk om anders dan via de muziekstuk-zoekfunctie en de zoektoetsen naar het volgende of vorige muziekstuk te gaan.

- De instellingen voor **PLAYER** die wordt afgespeeld kunnen niet worden gewijzigd.

## Instellen van de automatische ruststand

### 1 Open het [UTILITY]-scherm.

☞ Open het [UTILITY]-scherm (blz.33)

### 2 Gebruik de draaiknop om [AUTO STANDBY] te selecteren en in te voeren.

### 3 Gebruik de draaiknop om [ON] of [OFF] te selecteren en in te voeren.

Wanneer [AUTO STANDBY] is ingesteld op [ON], wordt in de volgende gevallen de automatische ruststandfunctie (energiebesparing) ingeschakeld en de ruststand ingesteld.

- Als er geen enkele bewerking wordt uitgevoerd gedurende meer dan 4 uur en er geen USB-apparaat is verbonden, geen PRO DJ LINK-verbindingen of computer aangesloten zijn op de **USB**-aansluiting (op het achterpaneel van dit apparaat).
- Zodra u dit toestel gaat bedienen, wordt de ruststand uitgeschakeld.
- Bij aflevering van dit apparaat staat de energiebesparingsfunctie ingeschakeld. Als u de energiebesparingsfunctie niet wilt gebruiken, zet u [AUTO STANDBY] op [OFF].

## Instellen van de naam voor de afspeelgeschiedenislijst

Namen van afspeelgeschiedenissen opgeslagen op USB-apparatuur kunnen van tevoren worden ingesteld.

### 1 Open het [UTILITY]-scherm.

☞ Open het [UTILITY]-scherm (blz.33)

### 2 Gebruik de draaiknop om [HISTORY NAME] te selecteren en in te voeren.

### 3 Voer de tekens in via het toetsenbord dat wordt weergegeven op het aanraakscherm.

#### 4 Druk op de draaiknop om uw keuze vast te leggen.

De naam wordt veranderd in de naam die u heeft ingevoerd.

- Wanneer de naam van de afspeelgeschiedenislijst is veranderd, wordt het volgnummer achter de naam van de afspeelgeschiedenislijst teruggezet op 001. Dit nummer wordt elke keer verhoogd wanneer er een afspeelgeschiedenislijst wordt aangemaakt.
- Het maximaal aantal lettertekens dat u kunt gebruiken voor de [HISTORY]-naam bedraagt 32, met inbegrip van letters, cijfers en symbolen.

---

## Keuze van een andere taal

Selecteer de taal waarin u de namen van muziekstukken en meldingen op het scherm wilt aflezen.

- Wanneer de taal is veranderd, worden de meldingen in de geselecteerde taal weergegeven op het display van het hoofdtoestel.
- Om bij het weergeven van namen van muziekstukken enz. lettertekens weer te kunnen geven die in een andere code dan Unicode zijn opgenomen, wijzigt u de [LANGUAGE]-instelling.

#### 1 Open het [UTILITY]-scherm.

➔ *Open het [UTILITY]-scherm (blz.33)*

#### 2 Gebruik de draaiknop om [LANGUAGE] te selecteren en in te voeren.

#### 3 Gebruik de draaiknop om de taal te selecteren en in te voeren.

De taal van de beeldscherm aanduidingen wordt gewijzigd.

---

## Corrigeer de uitlijning van het aanraakscherm

#### 1 Open het [UTILITY]-scherm.

➔ *Open het [UTILITY]-scherm (blz.33)*

#### 2 Gebruik de draaiknop om [TOUCH DISPLAY CALIBRATION] te selecteren en te openen.

#### 3 Raak [+] aan dat in volgorde wordt weergegeven op het scherm.

Raak in totaal 16 plaatsen aan.

- Indien [+] niet beweegt wanneer u deze loslaat, raak deze dan een beetje langer aan en laat opnieuw los.

#### 4 Druk op de draaiknop om uw keuze vast te leggen.

De gewijzigde instellingen worden opgeslagen.

- Dit apparaat is verzonden na de kalibratie. Stel de kalibratie in als het aanraken niet correct reageert.
- Gebruik bij het instellen van de kalibratie geen puntig object, zoals een balpen.

---

## Kopiëren van de instellingen naar een DJ-spelers die verbonden zijn via PRO DJ LINK

De [UTILITY]-instellingen en andere instellingen kunnen worden gekopieerd naar andere DJ-spelers die verbonden zijn via PRO DJ LINK.

- De instellingen die worden gekopieerd, staan hieronder vermeld.
  - [UTILITY]-settings  
**PLAY MODE, LOAD LOCK, AUTO CUE LEVEL, SLIP FLASHING, ON AIR DISPLAY, LANGUAGE, LCD BRIGHTNESS**
  - Andere instellingen  
TIME MODE (hoe de tijd wordt aangegeven op het display van het hoofdtoestel), AUTO CUE, JOG MODE, TEMPO RANGE, MASTER TEMPO, QUANTIZE, BEAT SYNC

#### 1 Selecteer [DUPLICATION] en bevestig uw keuze.

#### 2 Stop het afspelen op de DJ-speler(s) waarop u de instellingen wilt overnemen.

#### 3 Gebruik de draaiknop om [PLAYER X] of [ALL] te selecteren en in te voeren.

[PLAYER1]–[PLAYER4]: De instellingen worden naar de opgegeven DJ-speler gekopieerd. DJ-spelers die op dit moment aan het afspelen zijn kunnen niet worden geselecteerd.

[ALL]: De instellingen worden gekopieerd naar alle via PRO DJ LINK verbonden DJ-spelers. De instellingen kunnen niet worden gekopieerd naar DJ-spelers die op dit moment aan het afspelen zijn. [DUPLICATED] wordt getoond op het display van de opgegeven speler en de [UTILITY]-instellingen van dit toestel en andere instellingen zullen worden gekopieerd naar de opgegeven speler.

[DEFAULT]: Herstelt de instellingen van dit toestel naar de fabrieksinstellingen.

---

## Installeren van het stuurprogramma

---

### Omtrent het stuurprogramma (Windows)

Dit stuurprogramma is een exclusief ASIO-stuurprogramma voor het weergeven van geluidssignalen via de computer.

- Het installeren van een stuurprogramma is niet nodig wanneer u Mac OS X gebruikt.

#### ❖ Het stuurprogramma verkrijgen

#### 1 Start op de computer een webbrowser op en open de Pioneer DJ-ondersteuningssite hieronder.

<http://pioneerdj.com/support/>

#### 2 Klik op [Software Download] onder [XDJ-700] op de Pioneer DJ-ondersteuningssite.

#### 3 Klik op het pictogram van het stuurprogramma om het te downloaden van de downloadpagina.

- Voor informatie over het installeren van het stuurprogramma, verwijzen we u naar de Pioneer DJ-ondersteuningssite.

---

## Dit toestel en een computer met elkaar verbinden via USB

#### 1 Sluit dit apparaat aan op uw computer via een USB-kabel.

Nadere aanwijzingen voor het aansluiten vindt u onder *Gebruik van de DJ-software* op bladzijde 12.

#### 2 Druk op de [⏻]-schakelaar.

Schakel dit apparaat in.

- De melding [Apparaatstuurprogramma installeren] kan verschijnen wanneer dit toestel voor het eerst op de computer wordt aangesloten of wanneer het wordt aangesloten op een andere USB-poort van de computer. Wacht eventjes tot de mededeling [De apparaten zijn gereed voor gebruik] verschijnt.

## Aanpassen van de buffercapaciteit (Windows)

Dit apparaat functioneert als een audio-apparaat volgens de ASIO-normen.

- Als er applicatieprogramma's dit apparaat gebruiken als hun vaste audio-apparaat (zoals DJ-programma's, enz.), sluit u die programma's dan voordat u de buffercapaciteit aanpast.

**Klik op het Windows [Starten]-menu>[Alle programma's]>[Pioneer]>[CDJXDJ]>[CDJXDJ ASIO instellingen hulpprogramma].**

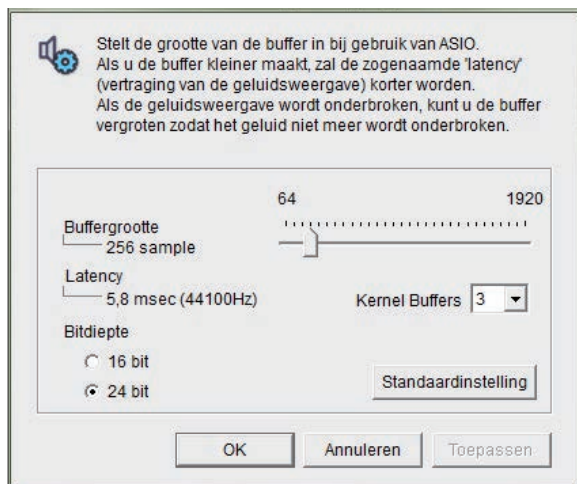

- Een ruime buffercapaciteit is nuttig om de kans op het wegvallen van geluid (dropouts) te voorkomen, maar verhoogt daarentegen de geringe vertraging in de audiosignaaltransmissie (latency).
- Voor het aantal bits dient u de bitdiepte tijdens ASIO-waergave op te geven.
- Gebruik de procedure hieronder om de buffergrootte en kernelbuffer in te stellen.

### ❖ Als de geluidswaergave niet wordt onderbroken bij de standaardinstellingen

**1 Verlaag de buffergrootte geleidelijk aan en stel de kleinste waarde in waarbij de geluidswaergave niet worden onderbroken.**

**2 Stel de kernelbuffergrootte in op [2] en controleer of de geluidswaergave wordt onderbroken.**

- Als de geluidswaergave wordt onderbroken, stelt u de kernelbuffergrootte in op [3].

### ❖ Als de geluidswaergave wordt onderbroken bij de standaardinstellingen

**Stel de kernelbuffergrootte in op [4] en stel de buffergrootte vervolgens in op de minimumwaarde waarbij de geluidswaergave niet wordt onderbroken.**

## Controleren welke versie van het stuurprogramma u heeft

- In dit scherm kunt u de firmware-versie van dit apparaat controleren.

**Klik op het Windows [Starten]-menu>[Alle programma's]>[Pioneer]>[CDJXDJ]>[Hulpprogramma voor het tonen van de versie van de CDJXDJ].**

- De firmware-versie wordt niet aangegeven als dit toestel niet is aangesloten op de computer of als dit toestel en de computer niet goed kunnen communiceren.

# Gebruik van de DJ-software

## Bediening van de DJ-software

Dit toestel geeft in het universele MIDI- of HID-formaat bedieningsinformatie over knoppen en regelaars, etc. Indien dit toestel via een USB-kabel is aangesloten op een computer waarop MIDI- of HID-compatibele DJ-software is geïnstalleerd, dan kan de DJ-software vanaf dit toestel worden bediend. Het geluid van het muziekbestand dat wordt afgespeeld op de computer kan vanaf dit toestel worden uitgevoerd. Als u dit toestel wilt gebruiken als een audio-apparaat, installeer dan eerst de driversoftware op de computer (p. 35). Dit toestel moet ook worden geselecteerd in de apparaatinstellingen van de audio-uitvoer in de DJ-software. Zie voor nadere details de handleiding van uw DJ-software.

### 1 Verbind de USB-aansluitbus van dit apparaat met die van uw computer.

Nadere aanwijzingen voor het aansluiten vindt u onder *Gebruik van de DJ-software* op bladzijde 12.

### 2 Raak [BROWSE (SEARCH)] en vervolgens [LINK] aan. [CONTROL MODE] en [USB MIDI] worden weergegeven op het menuscherm.

### 3 Selecteer [CONTROL MODE] en voer dit in.

Het aansluitscherm verschijnt.

### 4 Selecteer [USB MIDI] en voer dit in.

Dit toestel schakelt over naar de bedieningsstand.

### 5 Start de DJ-software op.

De communicatie met de DJ-software begint.

- De DJ-software op de computer is te bedienen met de toetsen en de draaiknop van dit toestel.
- Het is mogelijk dat niet alle toetsen werken voor de bediening van de DJ-software.
- De bedieningsstand wordt geannuleerd wanneer er een muziekstuk wordt geladen in dit toestel.
- Zie voor de berichten die dit apparaat doorgeeft *Lijst van MIDI-berichten* op bladzijde 37.

## Wijzigen van de MIDI-kanaalinstelling

Deze handeling is niet nodig als de bedieningsinformatie wordt uitgevoerd in HID-formaat.

### 1 Raak [MENU (UTILITY)] langer dan 1 seconde aan.

Het [UTILITY]-scherm verschijnt.

### 2 Stel in op [MIDI CHANNEL] en bevestig uw keuze.

### 3 Draai aan de draaiknop.

Kies het MIDI-kanaal en wijzig de instelling. U kunt kiezen uit instellingen van 1 – 16.

### 4 Druk op de draaiknop om uw keuze vast te leggen.

### 5 Raak [MENU (UTILITY)] aan.

Het vorige scherm verschijnt weer.

## Lijst van MIDI-berichten

SW-naam	SW-type	MIDI-berichten			Opmerkingen
		MSB			
JOG (TOUCH)	—	Bn	10	dd	Een lineaire waarde die de snelheid bepaalt, van stop tot 4X: 64 voor stop, 65 (0,06X) – 127 (4X) in voorwaartse richting, 63 (0,06X) – 0 (4X) in terugwaartse richting.
TEMPO SLIDER	VR	Bn	1D	dd	0 – 127, 0 aan de – kant, 127 aan de + kant
JOG RING	—	Bn	30	dd	Een lineaire waarde die overeenkomt met de snelheid van 0,5x tot 4x voor- of achteruit: 64 in de stopstand (minder dan 0,49x), 65 (0,5x) tot 127 (4x) in voorwaartse richting, en 63 (0,5x) tot 0 (4x) in terugwaartse richting.
DRAAIKNOP	Algemene stuurinrichting	Bn	4F	dd	98 – 127, 1 – 30 Het verschil in telling met de vorige keer wordt verzonden ( $\pm 1 - \pm 30$ ) Wanneer meer dan $\pm 30$ , instellen op $\pm 30$
PLAY/PAUSE	SW	9n	00	dd	UIT=0, AN=127
CUE	SW	9n	01	dd	UIT=0, AN=127
SEARCH FWD	SW	9n	02	dd	UIT=0, AN=127
SEARCH REV	SW	9n	03	dd	UIT=0, AN=127
TRACK SEARCH NEXT	SW	9n	04	dd	UIT=0, AN=127
TRACK SEARCH REV	SW	9n	05	dd	UIT=0, AN=127
LOOP IN	SW	9n	06	dd	UIT=0, AN=127
LOOP OUT	SW	9n	07	dd	UIT=0, AN=127
RELOOP	SW	9n	08	dd	UIT=0, AN=127
QUANTIZE	GUI-toets	9n	09	dd	UIT=0, AN=127
MEMORY	GUI-toets	9n	0A	dd	UIT=0, AN=127
CALL NEXT	GUI-toets	9n	0B	dd	UIT=0, AN=127
CALL PREV	GUI-toets	9n	0C	dd	UIT=0, AN=127
DELETE	GUI-toets	9n	0D	dd	UIT=0, AN=127
TIME/A.CUE	GUI-toets	9n	0E	dd	UIT=0, AN=127
TEMPO RANGE	SW	9n	10	dd	UIT=0, AN=127
MASTER TEMPO	SW	9n	11	dd	UIT=0, AN=127
JOG MODE	SW	9n	12	dd	UIT=0, AN=127
HOT CUE A	GUI-toets	9n	18	dd	UIT=0, AN=127
HOT CUE B	GUI-toets	9n	19	dd	UIT=0, AN=127
HOT CUE C	GUI-toets	9n	1A	dd	UIT=0, AN=127
HOT CUE REC	GUI-toets	9n	1C	dd	UIT=0, AN=127
HOT CUE CALL	GUI-toets	9n	1D	dd	UIT=0, AN=127
MASTER	GUI-toets	9n	1E	dd	UIT=0, AN=127
SYNC	GUI-toets	9n	1F	dd	UIT=0, AN=127
JOG TOUCH	SW	9n	20	dd	UIT=0, AN=127
REVERSE	GUI-toets	9n	21	dd	UIT=0, AN=127
VINYL BRAKE	GUI-toets	9n	22	dd	UIT=0, AN=127
BEAT LOOP 1/2	GUI-toets	9n	27	dd	UIT=0, AN=127

SW-naam	SW-type	MIDI-berichten			Opmerkingen
		MSB			
BEAT-LUS 1	GUI-toets	9n	28	dd	UIT=0, AN=127
BEAT-LUS 2	GUI-toets	9n	29	dd	UIT=0, AN=127
BEAT-LUS 4	GUI-toets	9n	2A	dd	UIT=0, AN=127
BEAT-LUS 8	GUI-toets	9n	2B	dd	UIT=0, AN=127
BEAT LOOP 16	GUI-toets	9n	2C	dd	UIT=0, AN=127
SLIP	GUI-toets	9n	2D	dd	UIT=0, AN=127
TAG TRACK	SW	9n	30	dd	UIT=0, AN=127
BACK	SW	9n	32	dd	UIT=0, AN=127
DRAAIKNOOP INDRUKKEN	SW	9n	33	dd	UIT=0, AN=127
NEEDLE	GUI	Bn	1C	dd	UIT = 0 1 tot 127 positiegegevens van de linker- tot de rechterkant

n is het kanaalnummer.

# Aanvullende informatie

## Verhelpen van storingen

- Verkeerde bediening kan vaak de oorzaak zijn van een schijnbare storing of foutieve werking. Als u denkt dat er iets mis is met deze apparatuur, moet u de punten hieronder controleren en de **[FAQ]** voor de **[XDJ-700]** op de Pioneer DJ-ondersteuningssite. <http://pioneerdj.com/support/>  
Soms ligt de oorzaak van het probleem bij een ander apparaat. Controleer daarom ook de andere componenten en elektrische apparatuur die gebruikt wordt. Als u het probleem niet kunt verhelpen, verzoekt u dan uw dichtstbijzijnde officiële Pioneer onderhoudsdienst of uw vakhandelaar om het apparaat te laten repareren.
- Dit apparaat kan soms niet goed werken vanwege statische elektriciteit of andere externe invloeden. In dat geval kunt u de juiste werking herstellen door de stroom uit te schakelen, 1 minuut te wachten en dan de stroom weer in te schakelen.

Probleem	Controle	Oplossing
Een bestand kan niet worden weergegeven.	Is het bestand kopieerbeveiligd (met DRM)?	Kopieerbeveiligde bestanden zijn niet afspeelbaar.
Er klinkt geen geluid of erg lawaaiig en vervormd geluid.	Bedient u het aangesloten DJ-mengpaneel wel goed?	Controleer de werking van het DJ-mengpaneel.
	Staat dit toestel dicht bij een televisie?	Schakel de televisie uit of zet dit toestel en de televisie verder uit elkaar.
De bestandsgegevens worden niet juist getoond.	Staat <b>[LANGUAGE]</b> juist ingesteld?	Stel <b>[LANGUAGE]</b> in op de gewenste taal.
	Zijn de gegevens opgenomen in een taal waarvoor dit toestel niet geschikt is?	Bij het samenstellen van bestanden met de DJ-software e.d. kunt u de gegevens het best opslaan in een taal die dit toestel ondersteunt.
Het opzoeken van een muziekstuk duurt te lang.	Staat de auto-cue functie wellicht ingeschakeld?	Het opzoeken van muziekstukken kan wel eens lang duren als er lange stille stukken tussen de muziek zijn.
	—	Als het muziekzoeken binnen 10 seconden niet lukt, is er een cue-punt ingesteld aan het begin van het muziekstuk.
De back-cue terugkeerfunctie werkt niet.	Is er een cue-punt ingesteld?	Stel het cue-punt in (p. 22).
De lus-weergavefunctie werkt niet.	Zijn er lus-punten ingesteld?	Stel loop-punten in (p. 22).
De instellingen zijn niet in het geheugen opgeslagen.	Is de stroom uitgeschakeld kort nadat u de instellingen had gemaakt of gewijzigd?	Na het maken of wijzigen van instellingen dient u tenminste 10 seconden te wachten voordat u de stroom uitschakelt.
Het USB-apparaat wordt niet herkend.	Is het USB-apparaat naar behoren aangesloten?	Steek de stekker stevig helemaal in de aansluitbus.
	Is het USB-apparaat aangesloten via een USB-verdeelhub?	USB-verdeelhubs zijn niet bruikbaar.
	Is het USB-apparaat wel geschikt voor dit toestel?	Deze speler herkent alleen USB-apparaten die bestemd zijn voor gegevensopslag. Deze speler is geschikt voor draagbare flash-geheugensticks en digitale muziekspelers.
	Is het bestandsformaat wel geschikt voor dit toestel?	Controleer de bestandsindeling van het aangesloten USB-apparaat. Zie <i>Bruikbare media</i> op bladzijde 6 voor bestandsindelingen die door dit apparaat worden ondersteund.
	—	Schakel de stroom uit en dan weer in.
Cue-punten of lussen worden niet opgeslagen op USB-apparatuur.	Probeert u meer punten op te slaan dan de limiet?	Er kunnen tien cue-punten of lus-punten per muziekstuk worden opgeslagen op een USB-apparaat. Als u probeert meer punten op te slaan dan toegestaan, verschijnt de waarschuwing <b>[CUE/LOOPPOINT FULL]</b> en worden de punten niet opgeslagen. Wis in een dergelijk geval een aantal punten voor u nieuwe opslaat.
	Is het USB-apparaat tegen schrijven beveiligd?	Als het USB-apparaat tegen schrijven is beveiligd, verschijnt de waarschuwing <b>[USB FULL]</b> en worden de punten niet opgeslagen. Schakel de schrijf-beveiliging uit en sla vervolgens de cue- of lus-punten opnieuw op.
	Is er voldoende ruimte op de USB-stick beschikbaar?	Als er niet genoeg vrije ruimte op het USB-apparaat is, zal de melding <b>[USB FULL]</b> verschijnen en kunnen de punten niet worden opgeslagen. Maak voldoende ruimte vrij en sla de cue- of lus-punten opnieuw op.
De cue- of lus-punten in muziekstukken die zijn opgenomen op USB-apparaten worden niet aangegeven.	Was het USB-apparaat correct gestopt voor het de laatste keer losgekoppeld werd?	De inhoud wordt mogelijk niet weergegeven als het apparaat wordt verwijderd zonder het te stoppen of zonder dat het toestel is uitgeschakeld. Controleer of de USB-indicator helemaal uit is voor u het USB-apparaat loskoppelt en dit toestel uitschakelt.
Het afspelen begint niet onmiddellijk nadat u op de toets hebt gedrukt om de lus te herhalen of achteruit af te spelen.	Staat de kwantiseringsfunctie aan?	Wanneer de kwantiseringsfunctie is ingeschakeld, begint het afspelen vanaf de dichtstbijzijnde beatpositie op het moment dat de toets werd ingedrukt. Als u wilt dat de handeling wordt uitgevoerd op het exacte moment dat de toets wordt ingedrukt, dan moet u de kwantiseringsfunctie uitschakelen.
De aanduiding van het afspeeladres verschijnt niet, in de resterende speelduur-aanduiding.	—	Bij het afspelen van bestanden die zijn opgenomen in VBR-formaat bestaat de kans dat het apparaat niet onmiddellijk de lengte van het muziekstuk kan bepalen en dat het even duurt voordat het afspeeladres verschijnt.
Er is tijd voor nodig om de gegevens van USB-apparaten (flash-geheugensticks en harde schijven) te lezen.	Zijn er een groot aantal mappen of bestanden opgenomen op de het USB-apparaat?	Wanneer er veel mappen of bestanden zijn, kan het laden ervan enige tijd vergen.
	Zijn er andere dan muziekbestanden opgenomen op het USB-apparaat?	Wanneer er andere bestanden dan muziekbestanden zijn opgenomen in de mappen, is er tijd voor nodig om die ook te lezen. Sla geen andere bestanden of mappen dan muziekbestanden op in een USB-apparaat.

Probleem	Controle	Oplossing
Het doorbladeren van een bibliotheek lukt niet.	Zijn er op het opslagmedium wel bibliotheekgegevens opgeslagen?	De bibliotheek-doorbladerfunctie is alleen te gebruiken als er een medium met daarop bibliotheekgegevens is geladen. Wanneer er een opslagmedium zonder bibliotheekgegevens wordt geladen, wordt de mappen-doorbladerfunctie ingeschakeld.
De [HISTORY]-lijst wordt niet weergegeven.	Is het USB-apparaat juist aangesloten?	De [HISTORY] is enkel te gebruiken voor DJ-spelers waarop een USB-apparaat is aangesloten.
Er wordt niets aangegeven.	Staat de energiebesparingsfunctie ingeschakeld?	Bij aflevering van dit apparaat staat de energiebesparingsfunctie aan. Als u de energiebesparingsfunctie niet wilt gebruiken, zet u [AUTO STANDBY] op het [UTILITY]-menu op [OFF]. (p. 34)
De toonschaal wordt niet weergegeven.	Is het muziekstuk langer dan 15 minuten?	De toonschaal wordt niet weergegeven voor muziekstukken met een afspeeltijd van meer dan 15 minuten. (p. 15)
De PRO DJ LINK-verbinding werkt niet goed.	Zijn de spelernummers juist ingesteld?	Stel [PLAYER No.] in op [AUTO] of op een ander nummer dan het nu gekozen nummer. (p. 34)
	Is de LAN-kabel naar behoren aangesloten?	Zorg dat de LAN-kabel juist is aangesloten op de [LINK]-aansluiting.
	Staat de schakelende verdeel-hub wel ingeschakeld?	Schakel de stroom van de verdeel-hub in.
	Is er wellicht een overbodig apparaat aangesloten op de schakelende verdeel-hub?	Maak het overbodige apparaat los van de schakelende verdeel-hub.
Er is geen reactie als u het scherm aanraakt of de reactie is slecht. Een andere positie dan de werkelijk aangeraakte locatie reageert.	Afwijking van de kalibratieaanpassing van het aanraakscherm.	Pas het aanraakscherm aan met de instellingen [TOUCH DISPLAY CALIBRATION] op het scherm [UTILITY]. Als de voeding UIT is, kunnen gebruikers het scherm met de instellingen [TOUCH DISPLAY CALIBRATION] weergegeven door de voeding IN te schakelen terwijl u de knop [OUT/OUT ADJUST] ingedrukt houdt.

## Omtrent het LCD-scherm

- Er kunnen wel eens punten zwart blijven of juist fel oplichten in het LCD-scherm. Dit verschijnsel is onvermijdelijk bij LCD-schermen; het duidt niet op onjuiste werking.
- Bij gebruik onder erg koude omstandigheden kan het LCD-scherm na inschakelen van dit toestel wel eens geruime tijd donker blijven. Na een tijdje zal het echter weer op de juiste helderheid komen.
- Wanneer er direct zonlicht op het LCD-scherm valt, kan de lichtweerkaatsing het scherm moeilijk leesbaar maken. Zorg dat er geen direct zonlicht op het scherm valt.

## Foutmeldingen

































Wanneer dit toestel niet normaal werkt, wordt er een foutmelding weergegeven. Controleer de onderstaande tabel en neem de aanbevolen maatregel. Als de foutcode niet vermeld staat in de onderstaande tabel, of als dezelfde foutcode ook na de aanbevolen maatregelen opnieuw verschijnt, raadpleeg dan de handelaar van wie u het toestel hebt gekocht.

Storingscode	Foutmelding (type storing)	Beschrijving van de storing	Oorzaak en oplossing
E-8302	<b>CANNOT PLAY TRACK(****)</b>	Muziekstukgegevens (bestanden) op het USB-apparaat kunnen niet correct worden afgelezen.	De muziekstukgegevens (het bestand) zijn mogelijk verminkt. → Controleer of het muziekstuk (het bestand) wel kan worden afgespeeld op een andere speler enz. die hetzelfde soort formaten aankan als deze speler.
E-8304 E-8305	<b>UNSUPPORTED FILE FORMAT</b>	De geladen muziekbestanden kunnen niet goed worden afgespeeld.	Het formaat is niet juist. → Gebruik muziekbestanden in het juiste formaat.

## Het aanraakscherm reinigen

Gebruik geen organische oplosmiddelen, zuren of alkalihoudende stoffen om het oppervlak van het aanraakscherm te reinigen. Veeg het schoon met een droge zachte doek of een doek die is ondergedompeld in een neutraal reinigingsmiddel en goed is uitgewrongen.

## Lijst van de pictogrammen die verschijnen op het beeldscherm

	Genre		Spelnummer (1 – 4)		Computer		Map sluiten		WACHT
	Artiest		Classificatie bewerken		Jaar		Hermengen		rekordbox
	Album		Geregistreerd in tag-lijst		Label		Oorspronkelijke artiest		Mengpaneel
	Muziektitel/ bestandsnaam		Tempo (BPM)		Toonsoort		Zoekfunctie		Hot-cue
	Afspeellijst GESCHIEDENIS Hotcue-banklijst		Kleur		Bitsnelheid		DJ-afspeeltelling		
	Waardering		USB		Afspelend		Datum bibliotheek toegevoegd		
	Tijd		SD		Open map		Commentaar		



---

---

## Over iPod/iPhone

- Dit product is ontwikkeld en getest op basis van de iPod/iPhone-softwareversies zoals aangegeven op de ondersteuningssite van Pioneer DJ. (<http://pioneerdj.com/support/>)
- Compatibiliteit met dit product kan verloren gaan als er een andere versie wordt geïnstalleerd op uw iPod/iPhone dan staat aangegeven op de ondersteuningssite van Pioneer DJ.
- Wij wijzen u erop dat Pioneer DJ geen garantie geeft aangaande gebruik met iPod/iPhone.
- Pioneer DJ aanvaardt geen enkele aansprakelijkheid voor enig verlies van iPod/iPhone-gegevens tijdens het gebruik.
- Bij iPod/iPhone mag materiaal waarop geen auteursrechten rusten of materiaal waarvoor kopiëren en weergave wettelijk is toegestaan, worden gekopieerd en weergegeven door individuele personen in hun privé sfeer. Schending van auteursrechten is bij wet verboden.

---

---

## Handelsmerken, licenties enz.

- Pioneer DJ is een handelsmerk van PIONEER CORPORATION en wordt in licentie gebruikt. rekordbox en KUVU zijn handelsmerken of geregistreerde handelsmerken van de Pioneer DJ Corporation.
- Windows is een gedeponeerd handelsmerk van Microsoft Corporation in de Verenigde Staten en andere landen.
- Adobe en Reader zijn handelsmerken of gedeponeerde handelsmerken van Adobe Systems Incorporated in de Verenigde Staten en/of andere landen.
- ASIO is een handelsmerk van Steinberg Media Technologies GmbH.
- "Made for iPod" en "Made for iPhone" wil zeggen dat een elektronische accessoire speciaal ontwikkeld is voor verbinding met respectievelijk een iPod of iPhone en door de maker gewaarborgd is als conform de Apple werkingsnormen. Apple is niet verantwoordelijk voor de werking van dit apparaat en voor het voldoen aan de veiligheidsnormen en wettelijke normen. Houd er rekening mee dat het gebruik van dit accessoire met iPod of iPhone invloed kan hebben op de draadloze prestatie.



- iPhone, iPod, iPod touch, Mac en Mac OS zijn handelsmerken van Apple Inc., gedeponeerd in de V.S. en andere landen.
- Android™ is een handelsmerk van Google Inc.
- iOS is een handelsmerk waarvan Cisco de handelsmerkrechten bezit in de VS en bepaalde andere landen.
- This software is based in part on the work of the Independent JPEG Group.  
De software in dit toestel maakt gedeeltelijk gebruik van software van de onafhankelijke JPEG Group.

### Over het gebruiken van MP3-bestanden

Dit product wordt geleverd onder licentie voor toepassing zonder winstbejag. Dit product draagt geen licentie voor commerciële doeleinden (met winstbejag), zoals voor uitzendingen (via zendstations, satelliet, kabel of andere vormen van uitzending), voor streamen over Internet, Intranet (bedrijfsnetwerken) of andere soorten netwerken of verspreiding van elektronische informatie (online digitale muziekverspreidingsdiensten). Voor dergelijke toepassingen zult u een aanvullende licentie moeten verkrijgen. Zie voor nadere details de website <http://www.mp3licensing.com>.

De hierin vermelde namen van bedrijven en hun producten zijn de handelsmerken of geregistreerde handelsmerken van hun respectieve eigenaars.

- De muziekbeheerssoftware rekordbox is niet gedekt bij vrije reparatie enz., zoals opgegeven in de garantie. Voordat u rekordbox gebruikt, dient u aandachtig de voorwaarden in de "Gebruiksrechtovereenkomst" van rekordbox te lezen en na te leven.
- De technische gegevens en het ontwerp van dit product kunnen vanwege voortgaande verbetering zonder voorafgaande kennisgeving worden gewijzigd.
- © 2015 Pioneer DJ Corporation.  
Alle rechten voorbehouden.  
<DR11275-A>